

SE	Bruksanvisning	2-17	EE	Käsitsemisõpetus	226-241
DK	Brugsanvisning	18-33	LT	Naudojimosi instrukcijos	242-257
FI	Käyttöohje	34-49	LV	Lietošanas pamācība	258-273
NO	Bruksanvisning	50-66	SI	Navodila za uporabo	274-289
GB	Operator's manual	67-81	SK	Návod na obsluhu	290-305
DE	Bedienungsanweisung	82-97	BG	Ръководство за експлоатация	306-321
NL	Gebruiksaanwijzing	98-113	RU	Руководство по эксплуатации	322-337
FR	Manuel d'utilisation	114-129	UA	Посібник користувача	338-353
ES	Manual de instrucciones	130-145	GR	Οδηγίες χρήσεως	354-369
IT	Istruzioni per l'uso	146-161	TR	Kullanım kılavuzu	370-385
CZ	Návod k použití	162-177			
PL	Instrukcja obsługi	178-193			
HU	Használati utasítás	194-209			
HR	Priručnik	210-225			

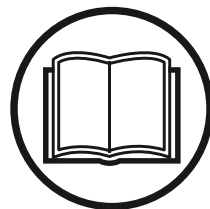

LC 451S
LC 551SP

EAC

SYMBOLFÖRKLARING

Symbolförklaring

VARNING! Maskinen kan felaktigt eller slarvigt använd vara ett farligt redskap, som kan orsaka allvarliga skador eller dödsfall för användaren eller andra.



Läs igenom bruksanvisningen noggrant och förstå innehållet innan du använder maskinen.



Se till att inga obehöriga finns inom arbetsområdet.



Förhindra ofrivillig start genom att avlägsna tändkabeln från tändstiftet.



Oljesticka/oljepåfyllning



Choke



Varning för utslungade föremål och rikoschetter.



Varning för roterande kniv. Akta händer och fötter.



Varning för roterande delar. Akta händer och fötter.



Denna produkt överensstämmer med gällande EG-direktiv.



Bulleremissioner till omgivningen enligt Europeiska Gemenskapens direktiv. Maskinens emission anges i kapitel Tekniska data och på dekal.



Använd aldrig maskinen inomhus eller i utrymmen som saknar ventilation. Avgaserna innehåller kolmonoxid, en luktlös, giftig och livsfarlig gas.



Explosionsrisk



Mycket het yta.



Motorn levereras utan olja.



Fyll på olja innan maskinen tas i drift.



Kör aldrig motorn inomhus, i slutna eller dåligt ventilerade utrymmen.



Motorn fungerar inte med bränsle som säljs som E85 (85 % etanol).



Eld, öppen låga och rökning är förbjuden.



Förklaring av varningsnivåer

Varningarna är graderade i tre nivåer.

VARNING!



VARNING! Används om risk för allvarlig personskada eller dödsfall föreligger för operatör eller omgivning om man inte följer givna instruktioner.

VIKTIGT!

VIKTIGT! Används om risk för personskada föreligger för operatör eller omgivning om man inte följer givna instruktioner.

OBS!

OBS! Används om risk för material- eller maskinskada föreligger om man inte följer givna instruktioner.

PRESENTATION

Innehåll

SYMBOLFÖRKLARING

Symbolförklaring	2
Förklaring av varningsnivåer	2

PRESENTATION

Innehåll	3
Bäste kund!	3

PRESENTATION

Vad är vad på gräsklipparen?	4
------------------------------------	---

MASKINENS SÄKERHETSUTRUSTNING

Allmänt	5
---------------	---

MONTERING OCH INSTÄLLNINGAR

Allmänt	6
Styre	6
Klipphöjd	7
Uppsamlare	8
Mulchplugg	8
Bakutkast	8

BRÄNSLEHANTERING

Allmänt	9
Drivmedel	9
Tankning	9
Transport och förvaring	9

HANDHAVANDE

Personlig skyddsutrustning	10
Allmänna säkerhetsinstruktioner	10
Grundläggande arbetsteknik	11
Transport och förvaring	11
Start och stopp	12

UNDERHÅLL

Allmänt	13
Underhållsschema	13
Allmän översyn	13
Tändstift	15
Justering av drivrem	15
Luftfilter	15
Oljebyte	15
Bränslesystem	15

TEKNISKA DATA

Tekniska data	16
EG-försäkran om överensstämmelse	17

Bäste kund!

Gratulerar till Ditt val att köpa en Husqvarna-produkt! Husqvarna har anor som går tillbaka till 1689 då kung Karl XI lät uppföra en fabrik på stranden av Huskvarnaån för tillverkning av muskotör. Placeringen vid Huskvarnaån var logisk, eftersom ån användes för att alstra vattenkraft och på så sätt utgjorde ett vattenkraftverk. Under de mer än 300 år som Husqvarna-fabriken funnits har otaliga produkter tillverkats, allt från vedspisar till moderna köksmaskiner, symaskiner, cyklar, motorcyklar mm. 1956 lanserades den första motorgräsklipparen som följdes av motorsågen 1959 och det är inom detta område Husqvarna idag verkar.

Husqvarna är idag en av världens ledande tillverkare av skogs- och trädgårdsprodukter med kvalitet och prestanda som högsta prioritet. Affärsidén är att utveckla, tillverka och marknadsföra motordrivna produkter för skogs- och trädgårdsbruk samt bygg- och anläggningsindustrin. Husqvarnas mål är också att vara i framkant vad gäller ergonomi, användarvänlighet, säkerhet och miljötänkande, varför en mängd olika finesser tagits fram för att förbättra produkterna inom dessa områden.

Vi är övertygade om att Ni med tillfredsställelse kommer att uppskatta vår produkts kvalitet och prestanda under en lång tid framöver. Ett köp av någon av våra produkter ger Dig tillgång till professionell hjälp med reparationer och service om något ändå skulle hända. Om inköpsstället för maskinen inte var någon av våra auktoriserade återförsäljare, fråga dem efter närmaste serviceverkstad.

Vi hoppas att Du kommer att vara nöjd med Din maskin och att den ska få vara Din följeslagare under en lång tid framöver. Tänk på att denna bruksanvisning är en värdehandling. Genom att följa dess innehåll (användning, service, underhåll etc) kan Du väsentligt höja maskinens livslängd och även dess andrahandsvärde. Om Du säljer Din maskin, se till att överlåta bruksanvisningen till den nya ägaren.

Tack för att du använder en Husqvarna-produkt!

Husqvarna AB arbetar ständigt med att vidareutveckla sina produkter och förbehåller sig därför rätten till ändringar beträffande bl.a. form och utseende utan föregående meddelande.

PRESENTATION

LC 451S

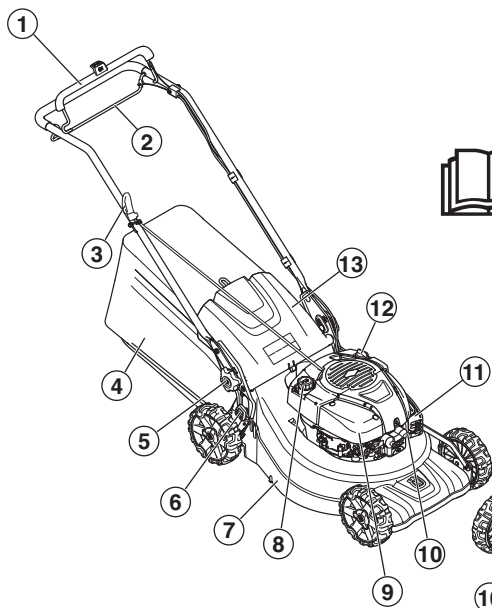

LC 551SP

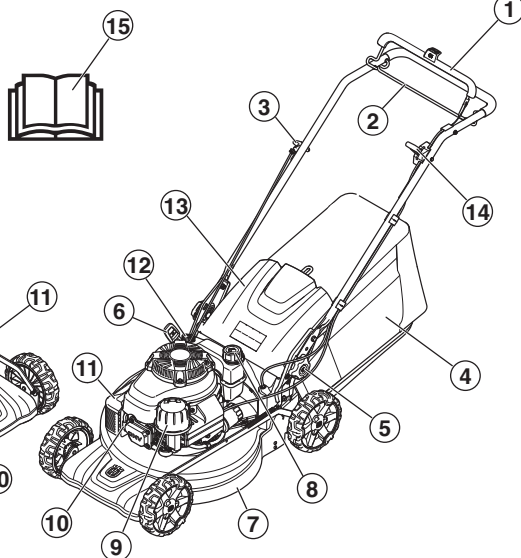

Vad är vad på gräsklipparen?

- | | |
|--------------------------------------|------------------------------|
| 1 Motorbrömsbygel | 9 Luftfilter |
| 2 Framdrivningsbygel | 10 Tändstift |
| 3 Starthandtag | 11 Ljuddämpare |
| 4 Uppsamlare | 12 Oljesticka/oljepåfyllning |
| 5 Låsvred för handtagshöjdsjustering | 13 Bakre lucka |
| 6 Klipphöjdsreglage | 14 Gasreglage (LC 551SP) |
| 7 Klippkåpa | 15 Bruksanvisning |
| 8 Bränslepåfyllning | |

MASKINENS SÄKERHETSUTRUSTNING

Allmänt

I detta avsnitt förklaras vilka maskinens säkerhetsdetaljer är, vilken funktion de har samt hur kontroll och underhåll skall utföras för att säkerställa att de är i funktion.



VARNING! Använd aldrig en maskin med defekta säkerhetsdetaljer. Om din maskin inte klarar alla kontrollerna ska serviceverkstad uppsökas för reparation.

Modifiera aldrig denna maskin så att den ej längre överensstämmer med originalutförandet, och använd den inte om den verkar ha blivit modifierad av andra. Förhindra ofrivillig start genom att avlägsna tändkabeln från tändstiftet.

Klippkåpa

- Klippkåpan är konstruerad för att reducera vibrationer och för att minska risken för skärskador.

Kontroll av klippkåpa

- Kontrollera att klippkåpan är hel och utan synbara defekter i det skyddande ytterhöljet, t ex materialsprickor.

Motorbromsbygel

- Motorbromsen är konstruerad för att stanna motorn. När greppet om motorbromsbygeln släpps ska motorn stanna.

Kontroll av motorbromsbygel

Starta maskinen enligt startinstruktion, se avsnitt "Start och stopp" och släpp sedan bromsbygeln. Motorbromsen ska alltid vara justerad så att motorn stannar inom 3 sekunder.

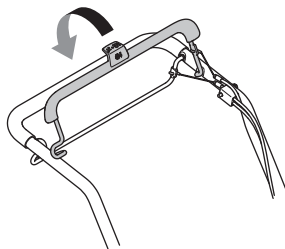

Ljuddämpare



VARNING! Använd aldrig en maskin utan eller med defekt ljuddämpare. En defekt ljuddämpare kan öka ljudnivån och brandrisken avsevärt. Ha verktyg för brandsläckning tillgängliga.

Ljuddämparen blir mycket het såväl vid användning som efter stopp. Detta gäller även vid tomgångskörning. Var uppmärksam på brandfaran, speciellt vid hantering nära brandfarliga ämnen och/eller gaser.

- Ljuddämparen är konstruerad för att ge så låg ljudnivå som möjligt samt för att leda bort motorns avgaser från användaren.

Kontroll av ljuddämpare

- Kontrollera regelbundet att ljuddämparen är hel och att den sitter ordentligt fast.

MONTERING OCH INSTÄLLNINGAR

Allmänt



VIKTIGT! Förhindra ofrivillig start genom att avlägsna tändkabeln från tändstiftet.

Styre

Montering

- 1 Lossa de undre vreden på båda sidorna av maskinen. Kontrollera att plastbrickan är rätt placerad i urtaget på handtagsinfästningen.

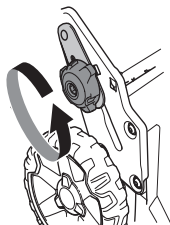

- 2 Montera styret fällt framåt med plastbrickan placerad mellan styre och handtagsinfästning.

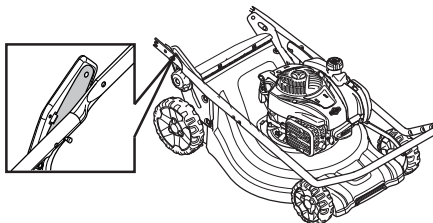

OBS! Kontrollera att kablar och vajrar ligger längsmed insidan av styret och att de inte är snurrade runt varandra.

- 3 Fäst styret i handtagsinfästningen med skruv, bricka och bult.

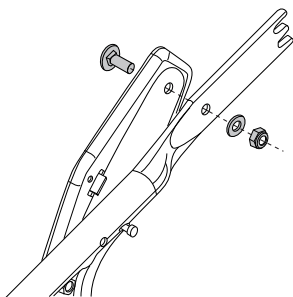

- 4 Fäll upp styret och fäst vreden på båda sidor av maskinen. Välj lämplig höjd. För mer information, se avsnitt "Inställning".

- 5 Placera vajrarna i kabelfästet. Kontrollera att vajrarna inte är snurrade runt varandra. Fäst kabelfästet på undersidan av styret.

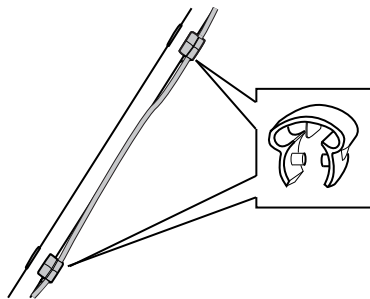

- 6 Dra vajrarna längs med undersidan av styret. Trä i vajrarna i det andra kabelfästet som sedan monteras i övre delen av styret.
- 7 Använd buntband för att fixera vajrarna vid handtagsfästet.

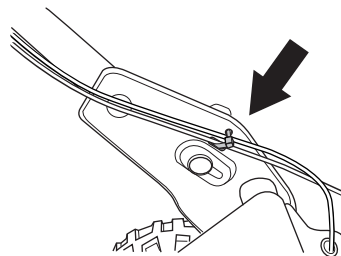

MONTERING OCH INSTÄLLNINGAR

Inställningar

Handtagshöjd

- Lossa de undre vreden.
- Skjut ner vreden till ändläget i spåren på båda sidor av maskinen.

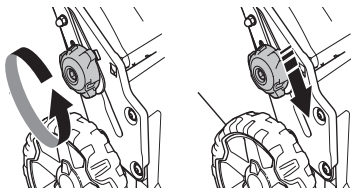

- Handtagshöjden kan ställas i 2 olika lägen.
- Välj lämplig höjd.
- Skjut upp vreden mot handtaget tills det tar stopp och ett klickljud hörs. Skruva åt vreden ordentligt.

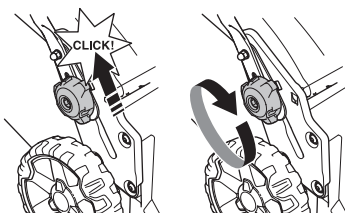

Transportläge

Handtaget kan fällas framåt för att ta mindre plats vid transport och förvaring.

- Lossa de undre vreden.
- Skjut ner vreden till ändläget i spåren på båda sidor av maskinen.

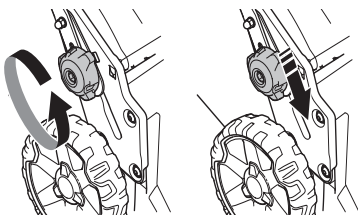

- Fäll handtaget framåt.

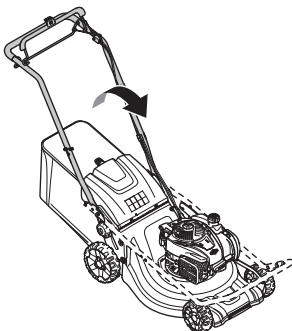

Arbetsläge

- Fäll upp handtaget till upprättstående läge.

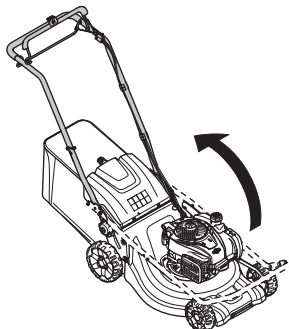

- Skjut upp vreden mot handtaget tills det tar stopp och ett klickljud hörs.

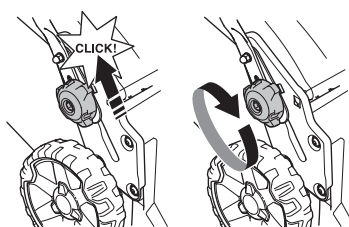

- Skruva fast handtaget med vredet.

Klipphöjd

OBS! Ställ inte klipphöjden för lågt då det finns risk för att knivarna tar i marken vid ojämnheter.

Maskinen är utrustad med central klipphöjdsinställning.

- För att justera klipphöjden, tryck höjdreglaget mot hjulet och för sedan reglaget fram för lägre klipphöjd och bak för högre klipphöjd.

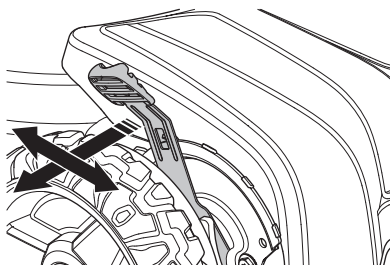

- Klipphöjden kan justeras i 6 olika lägen.

MONTERING OCH INSTÄLLNINGAR

Uppsamlare

- Uppsamlarens handtag som sitter på ramen ska placeras över uppsamlarpåsen.

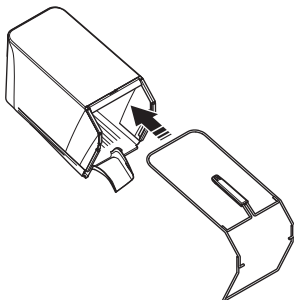

- Fäst nederdelen på ramen i spåret på uppsamlarens undersida.
- Fäst ramen med snäpplåsen.

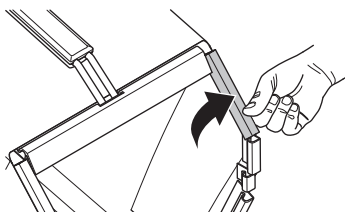

- Kontrollera att utkasthålet på maskinen är rent och fritt från gräsrester.
- Haka fast uppsamlaren i chassits ovkant.
- Placera uppsamlarens tunga i utkasthålet på maskinens.

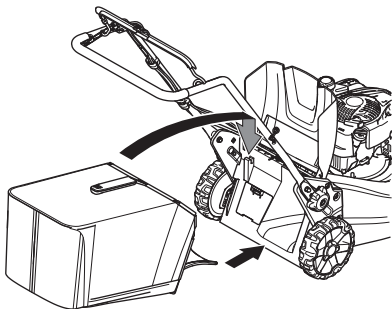

- Passa in uppsamlarbotten i utkasthålet.

Mulchplugg - Tillbehör

Som tillbehör finns ett mulchkit för att få maskinerna med uppsamlare att användas med mulchfunktion. I kitet ingår mulchplugg och kniv.

- Öppna luckan för att montera/demontera mulchpluggen.

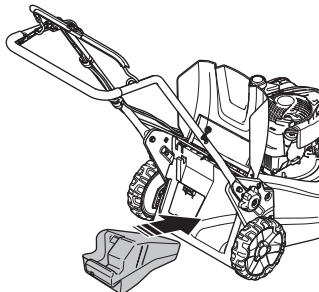

- Byt ut kniven mot en den medföljande kombikniven. För mer information se avsnitt "Skärutrustning".

Bakutkast

Maskinen kan även användas utan mulchplugg och utan uppsamlare.

- Lyft upp bakre luckan och ta bort uppsamlaren.
- Demontera mulchpluggen.
- Stäng luckan.

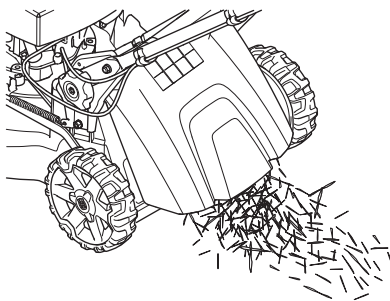

BRÄNSLEHANTERING

Allmänt



VARNING! Att köra en motor i ett instängt eller dåligt ventilerat utrymme kan orsaka dödsfall genom kvävning eller kolmonoxidförgiftning.

Bränsle och bränsleångor är mycket brandfarliga och kan ge allvarliga skador vid inandning och hudexponering. Var därför försiktig vid hantering av bränsle och se till för god luftventilation vid bränslehantering.

Motorers avgaser är heta och kan innehålla gnistor vilka kan orsaka brand. Starta därför aldrig maskinen inomhus eller nära eldfångt material!

Rök inte och placera heller inte något varmt föremål i närheten av bränsle.

Drivmedel

OBS! Maskinen är försedd med en fyrtaktsmotor. Se till att det alltid finns tillräckligt med olja i oljetanken.

Bensin

- Använd blyfri eller blyad kvalitetsbensin.
- Rekommenderat lägsta oktantal är 90 (RON). Om man kör motorn på bensin med ett lägre oktantal än 90 kan så kallad spikning uppträda. Detta leder till ökad motortemperatur, som kan orsaka svåra motorhaverier.
- Där miljöanpassad bensin, s.k. alkylatbensin finns tillgänglig ska sådan användas.

Motorolja

OBS! Kontrollera oljenivån innan gräsklipparen startas. En för låg oljenivå kan orsaka allvarliga motorskador. Se anvisningar i avsnitt "Underhåll".

- Motoroljan ska bytas första gången efter 5 timmars körtid. Se tekniska data för rekommendation av typ. Använd alltid olja avsedd för tvåtaktsmotorer.

Tankning



VARNING! Stanna motorn och låt den svalna några minuter före tankning.

Använd alltid bensindunk utrustad för att förhindra spill.

Torka rent runt tanklocket.

Öppna tanklocket sakta vid bränslepåfyllning så att eventuellt övertryck sakta försvinner.

Drag åt tanklocket noga efter tankning. Oaktsamhet kan leda till brand.

Flytta maskinen minst 3 m från tankningsstället innan du startar.

Starta aldrig maskinen:

- Om du spillt bränsle eller motorolja på maskinen. Torka av allt spill och låt bensinresterna avdunsta.
- Om du spillt bränsle på dig själv eller dina kläder, byt kläder. Tvätta de kroppsdelar som varit i kontakt med bränsle. Använd tvål och vatten.
- Om maskinen läcker bränsle. Kontrollera regelbundet efter läckage från tanklock och bränsleledningar.

Transport och förvaring

- Förvara och transportera maskinen och bränslet så att eventuellt läckage och ångor inte riskerar att komma i kontakt med gnistor eller öppen låga, exempelvis från elmaskiner, elmotorer, elkontakter/strömbrytare eller värmepannor.
- Vid förvaring och transport av bränsle ska för ändamålet speciellt avsedda och godkända behållare användas.

Långtidsförvaring

- Vid längre tids förvaring av maskin ska bränsletanken tömmas. Hör med närmaste bensinstation var du kan göra dig av med bränsleöverskott.

HANDHAVANDE

Personlig skyddsutrustning

Vid all användning av maskinen skall godkänd personlig skyddsutrustning användas. Personlig skyddsutrustning eliminerar inte skaderisken, men den reducerar effekten av en skada vid ett olyckstillbud. Be din återförsäljare om hjälp vid val av utrustning.

Använd alltid:

- Hörselkåpor om ljudnivån överstiger 85 db
- Halkfria och stadiga stövlar eller skor.
- Kraftiga långbyxor. Bär inte kortbyxor eller sandaler och gå inte barfota.
- Handskar ska användas när det behövs, t ex vid montering, inspektion eller rengöring av skärutrustning.

Allmänna säkerhetsinstruktioner

Detta avsnitt behandlar grundläggande säkerhetsregler för arbete med maskinen. Given information kan aldrig ersätta den kunskap en yrkesman besitter i form av utbildning och praktisk erfarenhet.

- Läs igenom bruksanvisningen noggrant och förstå innehållet innan du använder maskinen.
- Tänk på att användaren är ansvarig för olyckor eller faror för andra människor eller deras egendom.
- Maskinen ska hållas ren. Skyltar och dekalering ska vara fullt läsbara.

Använd alltid sunt förnuft

Det är omöjligt att täcka alla tänkbara situationer du kan ställas inför. Var alltid försiktig och använd sunt förnuft. När du råkar ut för en situation som gör dig osäker angående fortsatt användning skall du rådfråga en expert. Vänd dig till din återförsäljare, din serviceverkstad eller en erfaren användare. Undvik all användning du anser dig otillräckligt kvalificerad för!



WARNING! Denna maskin alstrar under drift ett elektromagnetiskt fält. Detta fält kan under vissa omständigheter ge påverkan på aktiva eller passiva medicinska implantat. För att reducera risken för allvarliga eller livshotande skador rekommenderar vi därför personer med implantat att rådgöra med läkare samt tillverkaren av det medicinska implantatet innan denna maskin används.



WARNING! Maskinen kan felaktigt eller slarvigt använd vara ett farligt redskap, som kan orsaka allvarliga skador eller dödsfall för användaren eller andra.

Låt aldrig barn eller andra personer som inte utbildats i handhavande av maskinen, använda eller underhålla den.

Personer med nedsatt fysisk eller mental förmåga eller som av andra hälsoskäl inte är lämpade att använda maskinen får inte använda maskinen utan tillsyn av en person som ansvarar för deras säkerhet.

Låt aldrig någon annan använda maskinen utan att försäkra dig om att de har läst och förstått innehållet i bruksanvisningen.

Använd aldrig maskinen om du är trött, om du har druckit alkohol eller om du tar mediciner, som kan påverka din syn, ditt omdöme eller din kroppskontroll.



WARNING! Icke auktoriserade ändringar och/eller tillbehör kan medföra allvarliga skador eller dödsfall för användaren eller andra. Under inga förhållanden får maskinens ursprungliga utformning ändras utan tillstånd från tillverkaren.

Modifera aldrig denna maskin så att den ej längre överensstämmer med originalutförandet, och använd den inte om den verkar ha blivit modifierad av andra.

Använd aldrig en maskin som är felaktig. Följ underhålls-, kontroll- och serviceinstruktioner i denna bruksanvisning. Vissa underhålls- och serviceåtgärder skall utföras av tränade och kvalificerade specialister.

Använd alltid originaltillbehör.

HANDHAVANDE

Säkerhet i arbetsområdet

- Innan klippning påbörjas ska grenar, kvistar, stenar etc. avlägsnas från gräsmattan.
- Föremål som träffar skärutrustningen kan kastas iväg och orsaka skador på människor och föremål. Se till att inga människor eller djur befinner sig i närheten.
- Använd aldrig maskinen vid ogynnsamma väderleksförhållanden. Exempelvis tät dimma, i regn, fuktiga eller våta platser, hård vind, stark kyla, risk för åska, osv. Att arbeta i dåligt väder är tröttsamt och kan skapa farliga omständigheter, exempelvis halt underlag.
- Iakttag omgivningen för att säkerställa att ingen/inget kan påverka din kontroll över maskinen.
- Se upp för rötter, stenar, grenar, gropar, diken, osv. Högt gräs kan dölja hinder.
- Gräsklippning av slänter kan vara farliga. Använd inte gräsklipparen i mycket branta slänter. Gräsklipparen bör inte användas vid större lutning än 15 grader.
- Vid sluttande terräng bör gångstråken läggas vinkelrätt mot lutningen. Det är mycket lättare att gå på tvären i en lutning än upp och ner.
- Var uppmärksam när du närmar dig dolda hörn och föremål som kan skymma ditt synfält.

Säkerhet vid arbete

- En gräsklippare är endast konstruerad för klippning av gräsmattor. All annan användning är otillåten.
- Använd personlig skyddsutrustning. Se anvisningar under rubrik "Personlig skyddsutrustning".
- Starta inte gräsklipparen utan att kniv och samtliga kåpor är ordentligt monterade. Kniven kan annars lossna och orsaka personskador.
- Undvik att kniven slår mot främmande föremål som stenar rötter eller liknande. Detta kan leda till att kniven blir slö och att motoraxeln blir krokig. En krokig axel ger obalans och kraftiga vibrationer, vilket medför stor risk för att kniven lossnar.
- Bromsbygeln får aldrig vara permanent förankrad i handtaget när maskinen är igång.
- Placera gräsklipparen på ett stabilt plant underlag och starta den. Se till att kniven ej kan komma i kontakt med marken eller annat föremål.
- Stå alltid bakom maskinen. Alla hjul ska vara på marken och händerna på styret vid klippning. Håll händer och fötter borta från den roterande kniven.
- Luta inte maskinen när motorn startas.
- Var extra uppmärksam när du drar maskinen mot dig under arbete.
- Lyft aldrig upp gräsklipparen eller bär omkring den när motorn är startad. Om du måste lyfta gräsklipparen, stanna först motorn och ta bort tändkabeln från tändstiftet.
- Klipp aldrig gräset när du går baklänges.

- Motorn ska stängas av vid förflyttning över terräng som inte ska klippas. Exempelvis grusgång, sten, singel, asfalt etc.
- Spring aldrig med maskinen när den är igång. Man ska alltid gå med gräsklipparen.
- Stäng av motorn innan klipphöjden ändras. Gör aldrig justeringar med motorn igång.
- Lämna aldrig maskinen utan uppsikt med motorn igång. Stäng av motorn. Se till att skärutrustningen slutat rotera.
- Om något främmande föremål träffas eller om vibrationer uppstår ska du stanna maskinen. Ta bort tändkabeln från tändstiftet. Kontrollera att maskinen inte är skadad. Reparera eventuella skador.

Grundläggande arbetsteknik

- Klipp alltid med en skarp kniv för optimalt resultat. En slö kniv ger ett ojämnt snitt och gräset blir gult i snittytan.
- Klipp aldrig mer än 1/3 av grässets längd. Detta gäller särskilt under torrperioder. Klipp först med stor klipp höjd. Kontrollera sedan resultatet och sänk till lämplig höjd. Om gräset är extra långt, kör sakta och klipp eventuellt två gånger.
- Klipp i olika riktningar varje gång för att undvika ränder i gräsmattan.

Transport och förvaring

- Säkra utrustningen vid transport för att undvika transportskador och olycksfall.
- Förvara utrustningen i ett låsbart utrymme så att den är oåtkomlig för barn och obehöriga.
- Förvara maskinen och dess utrustning torrt och frostfritt.
- För transport och förvaring av bränsle, se avsnitt "Bränslehantering".

HANDHAVANDE

Start och stopp

Före start



VARNING! Läs igenom bruksanvisningen noggrant och förstå innehållet innan du använder maskinen.

Använd personlig skyddsutrustning. Se anvisningar under rubrik "Personlig skyddsutrustning".

- Se till att inga obehöriga finns inom arbetsområdet.
- Utför daglig tillsyn. Se anvisningar i avsnitt "Underhåll".
- Se till att tändkabeln sitter ordentligt på tändstiftet.

Start

LC 451S

- Motorbromsbygeln måste hållas mot handtaget när motorn startas.

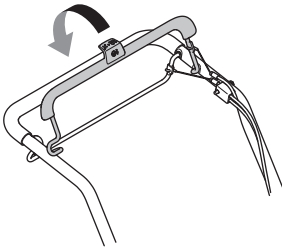

- Ställ dig bakom maskinen.
- Grip starthandtaget, drag med höger hand långsamt ut startlinan tills ett motstånd känns (starthakarna griper in). Drag med ett kraftigt drag för att starta motorn. Vira aldrig startlinan runt handen.

LC 551SP

Vid kall motor:

- Ställ gasreglaget i chokeläge. Gasreglaget reglerar motorns varvtal och därmed även knivarnas rotationshastighet.

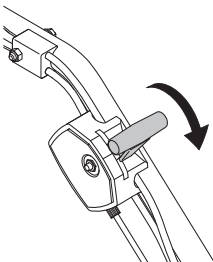

- Motorbromsbygeln måste hållas mot handtaget när motorn startas.

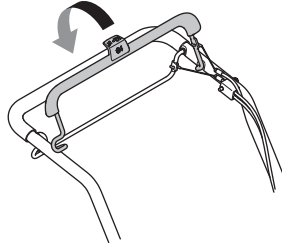

- Ställ dig bakom maskinen.
- Grip starthandtaget, drag med höger hand långsamt ut startlinan tills ett motstånd känns (starthakarna griper in). Drag med ett kraftigt drag för att starta motorn. Vira aldrig startlinan runt handen.
- Sätt gasreglaget på fullgas.

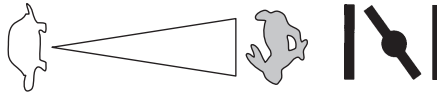

Vid varm motor:

- Använd samma startförfarande som för kall motor men utan att ställa chokereglaget i chokeläge.

Drivning

- Tryck framdrivningsbygeln mot handtaget för att starta drivningen.

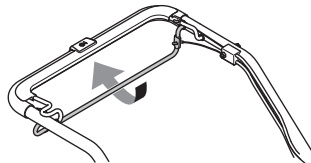

- För att endast stoppa drivningen med motorn igång släpps bara framdrivningsbygeln.

Stopp

- Motorn stannas genom att släppa motorbromsbygeln.

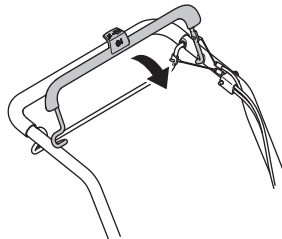

UNDERHÅLL

Allmänt



VARNING! Användaren får endast utföra sådana underhålls- och servicearbeten som beskrivs i denna bruksanvisning. Mer omfattande ingrepp skall utföras av en serviceverkstad.

Kontroll och/eller underhåll skall utföras med motorn frånslagen. Förhindra ofrivillig start genom att avlägsna tändkabeln från tändstiftet.

Maskinens livslängd kan förkortas och risken för olyckor kan öka om underhåll av maskinen inte utförs på rätt sätt och om service och/eller reparationer inte utförs fackmannamässigt. Om du behöver ytterligare upplysningar kontakta närmaste serviceverkstad.

OBS! När maskinen lutas, se till att luftfiltret alltid har den högsta punkten.

- Använd alltid originaltillbehör.

Underhållsschema

I underhållsschemat kan du se vilka delar av din maskin som kräver underhåll och med vilka intervaller det ska ske. Intervallen är beräknade för daglig användning av maskinen och kan variera beroende på nyttjandegraden.

Före start	Vecko-tillsyn	Månads-tillsyn	Årligen
Allmän översyn	Tändstift	Luftfilter	Rengöring under remskyddet**
Utvändig rengöring	Ljuddämpare*	Bränslesystem	Rengöring under hjulskivorna**
Oljenivå			Justering av växellådans stoppläge**
Skärutrustning			
Klippkåpa*			
Kontroll och justering av drivrem			
Motorbromsbygel*			

*Se anvisningar i avsnitt "Maskinens säkerhetsutrustning".

** Utförs av auktoriserad serviceverkstad.

Se motortillverkarens användarhandbok för mer information om hur du servar motorn.

Allmän översyn

- Kontrollera att skruvar och muttrar är åtdragna.

Utvändig rengöring

- Borsta rent gräsklipparen från löv, gräs och dylikt.
- Använd inte högtryckstvätt vid rengöring av maskinen.
- Spola aldrig vatten direkt på motorn.
- Rengör startapparatusens luftintag. Kontrollera startapparaten och startlinan.
- Vid rengöring under klippkåpan, vänd maskinen med tändstiftet uppåt. Töm bensintanken.

Oljenivå

VIKTIGT! Låt maskinen svalna. Het olja kan orsaka svåra brännskador.

När du kontrollerar oljenivån ska gräsklipparen stå på ett plant underlag. Kontrollera oljenivån med mätstickan på oljepåfyllningslocket.

- Tag av oljepåfyllningslocket och torka av oljestickan.
- Stick ner oljestickan.
- Är oljenivån låg, fyll på med motorolja upp till den övre nivån på oljestickan.

UNDERHÅLL

Skärutrustning



VARNING! Använd alltid kraftiga handskar vid service och underhåll av skärutrustningen. Knivarna är mycket vassa och skärskador kan mycket lätt uppstå.

- Kontrollera skärutrustningen med avseende på skador och sprickbildning. En skadad skärutrustning ska alltid bytas ut.
- Var noga med att alltid ha en välslipad och korrekt balanserad kniv.

OBS! Efter slipning av knivar bör dessa balanseras. Balansering, byte eller slipning av knivarna bör utföras av en serviceverkstad.

Vid påkörning av hinder som förorsakar haveri bör skadade knivar bytas. Låt serviceverkstaden bedöma om kniven kan slipas eller måste ersättas.

Demontering



VARNING! Förhindra ofrivillig start genom att avlägsna tändkabeln från tändstiftet.

- Lås kniven med en tråklöss. Lossa knivbulten och ta bort knivbult, bricka och kniv. Ta bort knivbulten genom att vrida bulten moturs.

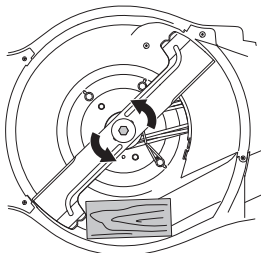

- Kontrollera att knivfästet är fritt från skador. Kontrollera även att knivbulten är hel och att motoraxeln inte är krokig.

Montering

- Kniven ska monteras med de vinklade knivändarna riktade upp mot kåpan.

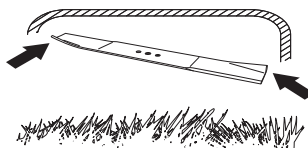

- Placera kniven med friktionsbrickan mot knivfästet. Se till att kniven centrerar rätt på axeln.

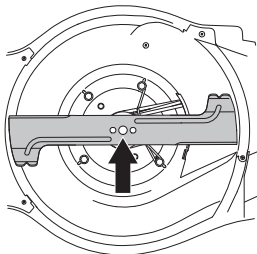

- Lås kniven med en tråklöss. Montera brickan och fäst bulten ordentligt genom att skruva medurs. Bulten ska dras med ett moment av 70 Nm.

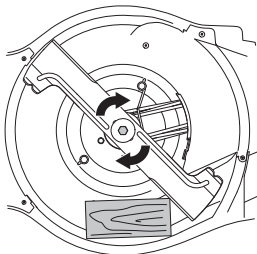

- Dra runt kniven för hand och se att den löper fritt.
- Provkör maskinen.

VIKTIGT!

Var alltid försiktig och använd sunt förnuft. Undvik situationer som du anser dig otillräckligt kvalificerad för. Om du efter att ha läst dessa instruktioner fortfarande känner dig osäker angående tillvägagångssätt, skall du rådfråga en expert innan du fortsätter. Kontakta en auktoriserad serviceverkstad.

Originalreservdelar skall alltid användas. För mer information, se avsnitt "Tekniska data".

UNDERHÅLL

Tändstift

OBS! Använd alltid rekommenderad tändstiftstyp!
Felaktigt tändstift kan förstöra kolv/cylinder.

- Om maskinens effekt är låg, om den är svår att starta eller om tomgången är ojämn: kontrollera alltid först tändstiftet innan ytterligare åtgärder vidtages.
- Om tändstiftet är igensatt, rengör det och kontrollera samtidigt att elektrodgapet är 0,5 eller 0,7-0,8 mm. För mer information, se avsnitt "Tekniska data". Byt tändstift vid behov.

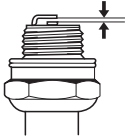

Justering av drivrem

Om drivningen känns långsam kan det bero på att remmen är utsliten. Remmen behöver då bytas. Kontakta en auktoriserad serviceverkstad.

Luftfilter

- Demontera luftfilterkåpan och tag ut filtret.
- Ett länge använt luftfilter kan aldrig bli fullständigt rent. Därför måste filtret med jämna mellanrum ersättas med ett nytt. **Ett skadat luftfilter måste alltid bytas ut.**
- Se till att luftfiltret sluter helt tätt mot filterhållaren vid montering.

Rengöring av pappersfilter

- Rengör filtret genom att knacka filtret mot ett plant underlag. Använd aldrig lösningsmedel med petroleum t.ex. fotogen, eller tryckluft för att rengöra filtret.

Oljebytte

VIKTIGT! Låt maskinen svalna. Het olja kan orsaka svåra brännskador.

- Töm bränsletanken.
- Maskinen är utrustad med en oljeavtappningsplugg.
- Placera en skål under oljeavtappningen och ta bort pluggen.
- Se motortillverkarens bruksanvisning för mer information.
- Hör med närmaste bensinstation var du kan göra dig av med motoroljaöverskottet.
- Fyll på med ny motorolja av rätt kvalitet. Se anvisningar i avsnitt "Tekniska data".

Bränslesystem

- Kontrollera att tanklocket och dess tätning är oskadd.
- Kontrollera bränsleslangen. Byt om det behövs.

TEKNISKA DATA

Tekniska data

	LC 451S	LC 551SP
Motor		
Motortillverkare	Briggs & Stratton	Kawasaki
Cylindervolym, cm ³	140	161
Varvtal, rpm	2900	2800
Nominell motoreffekt, kW (se anm. 1)	2,6	2,9
Tändsystem		
Tändstift	Champion QC12YC	NGK BPR5ES
Elektroddgap, mm	0,5	0,7 - 0,8
Bränsle-/smörjsystem		
Volym bensintank, liter	1	1,9
*Motorolja	SAE 30/SAE 10W-30	SAE 30/SAE 10W-30
Volym oljetank, liter	0,55	0,65
Vikt		
Maskin med tom tank, kg	41	51
Bulleremissioner (se anm. 2)		
Ljudeffektnivå, uppmätt dB(A)	97	97
Ljudeffektnivå, garanterad L _{WA} dB(A)	98	98
Ljudnivåer (se anm. 3)		
Ljudtrycksnivå vid användarens öra, dB(A)	87	87
Vibrationsnivåer, a_{hveq} (se anm. 4)		
Handtag, m/s ²	4,1	4,5
Klippsystem		
Klipphöjd, mm	26-74	26-74
Klippbredd, cm	51	51
Kniv	Collect	Collect
Artikelnummer	5875908-10	5875908-10
Volym uppsamlare, liter	65	65

Anm. 1: Motorns angivna märkeffekt är medelvärde för nettoeffekten (vid det specificerade varvtalet) hos en typisk produktionsmotor för den motormodell som mätts enligt SAE-standard J1349/ISO1585. Massproducerade motorer kan avvika från detta värde. Den faktiska effekten hos den motor som är installerad i slutprodukten kommer att bero på driftshastigheten, omgivningens egenskaper och andra faktorer.

Anm. 2: Emission av buller till omgivningen uppmätt som ljudeffekt (L_{WA}) enligt EG-direktiv 2000/14/EG.

Anm. 3: Ljudtrycksnivå enligt ISO 5395. Redovisade data för ljudtrycksnivå har ett typiskt spridningsmått (standardavvikelse) på 1,2 dB(A).

Anm. 4: Vibrationsnivå enligt ISO 5395. Redovisade data för vibrationsnivå har ett typiskt spridningsmått (standardavvikelse) på 0,2 m/s².

*Använd motorolja med klassificering SF, SG, SH, SJ eller högre. Se viskositetstabellen i motorleverantörens manual och välj bästa viskositet utifrån förväntad utetemperatur.

TEKNISKA DATA

EG-försäkran om överensstämmelse

(Gäller endast Europa)

Husqvarna AB, SE-561 82 Huskvarna, Sverige, tel: +46-36-146500, försäkrar härmed att motorgräsklipparen **Husqvarna LC 451S, LC 551SP** från och med serienummer 15XXXXXXX och framåt motsvarar föreskrifterna i RÅDETS DIREKTIV:

- av den 17 maj 2006 "angående maskiner" **2006/42/EG**.
- av den 26 februari 2014 "angående elektromagnetisk kompatibilitet" **2014/30/EU**
- av den 8 maj 2000 "angående emission av buller till omgivningen" **2000/14/EG**.

För information angående bulleremissionerna, se kapitel Tekniska data.

Följande standarder har tillämpats: ISO 5395, ISO 14982

Anmält organ: **0404, SMP Svensk Maskinprovning AB**, Box 7035, SE-750 07 Uppsala, Sverige, har utfärdat rapporter om bedömning av överensstämmelse enligt bilaga VI till RÅDETS DIREKTIV av den 8 maj 2000 angående emissioner av buller till omgivningen 2000/14/EG.

Huskvarna 25 November 2015



Claes Losdal, Utvecklingschef/Trädgårdsprodukter

(Bemyndigad representant för Husqvarna AB samt ansvarig för tekniskt underlag.)

SYMBOLFORKLARING

Symbolforklaring

ADVARSEL! Maskinen kan ved forkert eller skødesløs brug være et farligt redskab, som kan medføre alvorlige skader eller dødsfald for brugeren eller andre.



Læs brugsanvisningen omhyggeligt igennem og forstå indholdet, inden du bruger maskinen.



Sørg for, at ingen uvedkommende opholder sig inden for arbejdsområdet.



Undgå utilsigtet start ved at fjerne tændkablet fra tændrøret.



Oliepind/oliepåfyldning



Choker



Pas på udslyngede genstande og rikochettering.



Pas på den roterende kniv. Pas på hænder og fødder.



Advarsel: Roterende dele. Hold hænder og fødder på sikker afstand.



Dette produkt er i overensstemmelse med gældende CE-direktiv.



Støjmissioner til omgivelserne i henhold til EF-direktiv. Maskinens emission fremgår af kapitlet Tekniske data og af en mærkat.



Brug aldrig maskinen indendørs eller i lokaler uden ventilation. Udstødningsgasserne indeholder kulilte, som er en lugtfri, giftig og livsfarlig gas.



Eksplisionsfare



Meget varm overflade.



Motoren leveres uden olie.



Efterfyld med olie, før maskinen tages i brug.



Motoren må aldrig køres i lukkede rum, indendørs eller hvor der er dårlig ventilation.



Motoren fungerer ikke med brændstoffer, der sælges under betegnelsen E85 (85 % ethanol).



Må ikke betjenes i nærheden af gløder, åben ild eller rygning.



Forklaring til advarselniveauer

Advarserne er inddelt i tre niveauer.

ADVARSEL!



ADVARSEL! Bruges, hvis operatøren udsætter sig for risiko for alvorlig personskade eller dødsfald, og der er stor risiko for skader på omgivelserne ved tilsidesættelse af instruktionerne i manualen.

VIGTIGT!

VIGTIGT! Bruges, hvis operatøren udsætter sig for risiko for personskade, eller der er risiko for skader på omgivelserne ved tilsidesættelse af instruktionerne i manualen.

BEMÆRK!

BEMÆRK! Bruges, hvis der er risiko for skader på materialer eller maskinen ved tilsidesættelse af instruktionerne i manualen.

PRÆSENTATION

Indhold

SYMBOLFORKLARING	
Symbolforklaring	18
Forklaring til advarselsniveauer	18
PRÆSENTATION	
Indhold	19
Til vore kunder!	19
PRÆSENTATION	
Hvad er hvad på plæneklipperen?	20
MASKINENS SIKKERHEDSUDSTYR	
Generelt	21
SAMLING OG JUSTERINGER	
Generelt	22
Styr	22
Klippehøjde	23
Opsamler	24
BioClip(r)-indsats	24
Bagudkast	24
BRÆNDSTOFHÅNDTERING	
Generelt	25
Drivmiddel	25
Tankning	25
Transport og opbevaring	25
BETJENING	
Personligt beskyttelsesudstyr	26
Generelle sikkerhedsinstruktioner	26
Grundlæggende arbejdsteknik	27
Transport og opbevaring	27
Start og stop	28
VEDLIGEHOLDELSE	
Generelt	29
Vedligeholdelseskema	29
Generelt eftersyn	29
Tændrør	31
Justering af drivrem	31
Luftfilter	31
Olieskift	31
Brændstofsistem	31
TEKNISKE DATA	
Tekniske data	32
EF-overensstemmelseserklæring	33

Til vore kunder!

Til lykke med dit Husqvarna-produkt! Husqvarna har en historie, der går tilbage til 1689, da kong Karl XI lod opføre en fabrik på bredden af Husqvarna-åen til fremstilling af musketter. Placeringen ved Husqvarna-åen var logisk, da åens vandkraft dermed kunne udnyttes og således fungerede som vandkraftværk. I de mere end 300 år, Husqvarna-fabrikken har eksisteret, er utallige produkter blevet produceret her – lige fra brændekomfurer til moderne køkkenmaskiner, symaskiner, cykler, motorcykler m.m. I 1956 blev den første motorplæneklipper lanceret, den blev efterfulgt af motorsaven i 1959, og det er inden for dette område, Husqvarna i dag gør sig gældende.

Husqvarna er i dag en af verdens førende producenter af skov- og haveprodukter med kvalitet og ydeevne som højeste prioritet. Forretningssiden er at udvikle, fremstille og markedsføre motordrevne produkter til skov- og havebrug samt til bygge- og anlægsindustrien. Husqvarnas mål er også at være på forkant hvad gælder ergonomi, brugervenlighed, sikkerhed og miljøtænkning, og vi har udviklet mange forskellige finesser for at forbedre produkterne på disse områder.

Vi er overbeviste om, at du vil komme til at sætte pris på vores produkts kvalitet og ydeevne i lang tid fremover. Når du køber vores produkter, får du samtidig adgang til professionel hjælp med reparationer og service, hvis der skulle ske noget. Hvis du ikke har købt maskinen hos en af vores autoriserede forhandlere, skal du spørge efter nærmeste serviceværksted.

Vi håber, at du vil blive tilfreds med din maskine, og at den bliver din ledsager i lang tid fremover. Husk, at denne brugsanvisning er et værdifuldt dokument. Ved at følge brugsanvisningen (brug, service, vedligeholdelse osv.) kan du forlænge maskinens levetid væsentligt og endda forøge dens værdi ved videresalg. Hvis du sælger din maskine, skal du huske at overdrage brugsanvisningen til den nye ejer.

Tak, fordi du har valgt at bruge et produkt fra Husqvarna!

Husqvarna AB forsøger hele tiden at videreudvikle sine produkter og forbeholder sig derfor ret til ændringer af bl.a. form og udseende uden forudgående varsel.

PRÆSENTATION

LC 451S

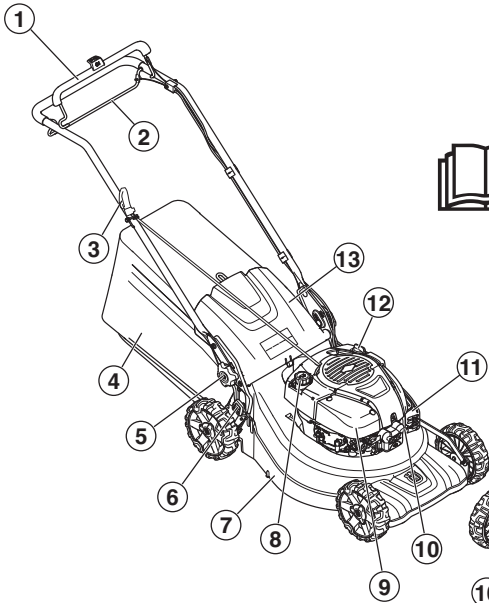

LC 551SP

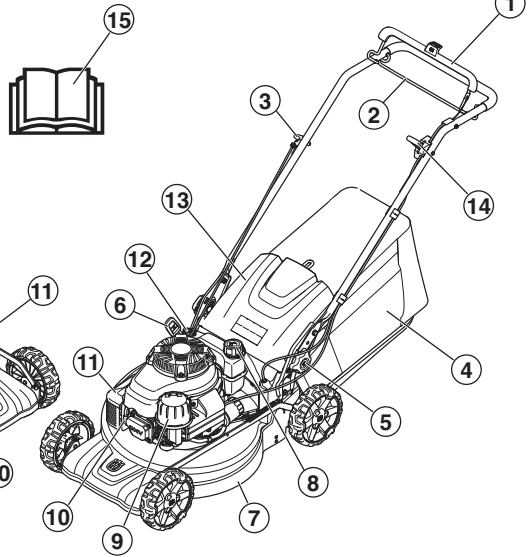

Hvad er hvad på plæneklipperen?

- | | |
|----------------------------------------------|-----------------------------|
| 1 Motorbremsebøjle | 9 Luftfilter |
| 2 Fremdriftsstang | 10 Tændrør |
| 3 Starthåndtag | 11 Lyddæmper |
| 4 Opsamler | 12 Oleiepind/oliepåfyldning |
| 5 Låsegreb til justering af håndtagets højde | 13 Bagskærm |
| 6 Klippehøjdeindstilling | 14 Gasregulering (LC 551SP) |
| 7 Klippeskjold | 15 Brugsanvisning |
| 8 Påfyldning af brændstof | |

MASKINENS SIKKERHEDSUDSTYR

Generelt

I dette afsnit forklares mere om maskinens sikkerhedsdetaljer, hvilken funktion de har, samt hvordan kontrol og vedligeholdelse skal udføres for at sikre, at de fungerer.



ADVARSEL! Brug aldrig en maskine med defekte sikkerhedsdetaljer. Klarer maskinen ikke alle kontrollerne, skal du kontakte et serviceværksted for at få den repareret.

Foretag aldrig ændringer på maskinen, så den ikke længere svarer til originaludførelsen, og undlad at bruge maskinen, hvis den ser ud til at være blevet ændret af andre. Undgå utilsigtet start ved at fjerne tændkablet fra tændrøret.

Klippeskjold

- Klippeskjoldet er konstrueret til at reducere vibrationerne og til at mindske risikoen for skæreskader.

Kontrol af klippeskjold

- Sørg for, at klippeskjoldet er intakt og uden synlige skader, f.eks. revner i den beskyttende ydre del af klippeskjoldet.

Motorbremsebøjle

- Motorbremsen er konstrueret til at standse motoren. Når grebet om motorbremsebøjlen slippes, skal motoren standse.

Kontrol af motorbremsehåndtaget

Start maskinen i henhold til startproceduren, se 'Start og stop'. Slip derefter bremsehåndtaget. Motorbremsen skal altid være justeret, så motoren standser inden for 3 sekunder.

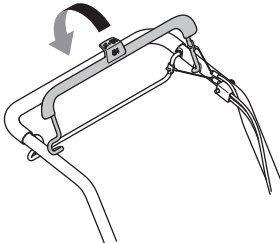

Lyddæmper



ADVARSEL! Brug aldrig en maskine uden lyddæmper eller med en defekt lyddæmper. En defekt lyddæmper kan forøge lydniveauet og brandrisikoen markant. Hav altid brandslukningsudstyr inden for rækkevidde.

Lyddæmperen bliver meget varm både under og efter brug. Dette gælder også ved kørsel i tomgang. Vær opmærksom på brandfaren, specielt ved håndtering i nærheden af brandfarlige emner og/eller gasser.

- Lyddæmperen er konstrueret med henblik på at give et så lavt lydniveau som muligt samt lede motorens udstødningsgasser væk fra brugeren.

Kontrol af lyddæmper

- Kontrollér jævnligt, at lyddæmperen er hel, og at den sidder godt fast.

SAMLING OG JUSTERINGER

Generelt



VIGTIGT! Undgå utilsigtet start ved at fjerne tændkablet fra tændrøret.

Styr

Montering

- 1 Løsn de nederste knapper på begge sider af maskinen. Kontrollér, at plastikskiven sidder korrekt i fordybningen på håndtagstilbehøret.

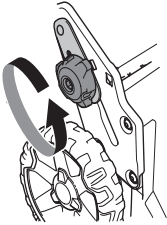

- 2 Monter styret klappet fremad og med plastikskiven anbragt mellem det og håndtagstilbehøret.

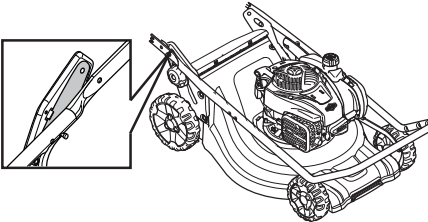

BEMÆRK! Kontrollér, at ledninger og kabler løber langs undersiden af styret og ikke er snoet omkring hinanden.

- 3 Fastgør styret til styrtilbehøret med skrue, skive og bolt.

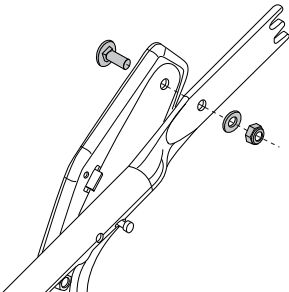

- 4 Fold styret ud, og spænd knappen på begge sider af maskinen. Justeres til en passende højde. Se 'Justering' for at få flere oplysninger.

- 5 Placer ledningerne i kabelbeslaget. Sørg for, at ledningerne ikke er snoet omkring hinanden. Fastgør kabelbeslaget under styret.

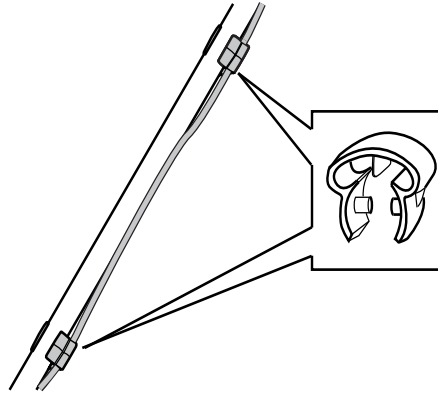

- 6 Før ledningerne langs undersiden af styret. Sæt ledningerne ind i det andet kabelbeslag, som derefter fastgøres til den øverste del af styret.
- 7 Fastgør kablerne til håndtagsophænget ved hjælp af en kabelbinder.

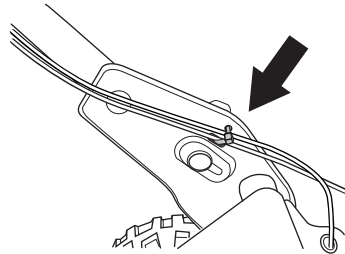

SAMLING OG JUSTERINGER

Indstillinger

Styrets højde

- Løsn de nederste skruehåndtag.
- Træk knapperne til enderne af rillerne på begge sider af maskinen.

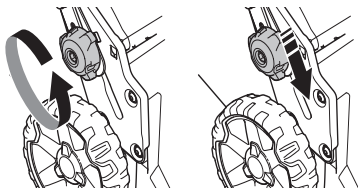

- Håndtagets højde kan indstilles i 2 forskellige positioner.
- Justeres til en passende højde.
- Træk knapperne op mod håndtaget, indtil de stopper, og der høres et klik. Tilspænd skruehåndtagene korrekt.

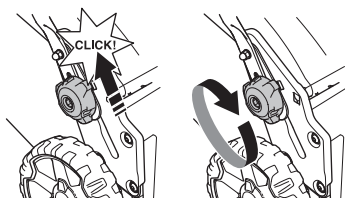

Transportstilling

Styraggregatet kan foldes sammen for at minimere pladsbehovet i forbindelse med transport.

- Løsn de nederste skruehåndtag.
- Træk knapperne til enderne af rillerne på begge sider af maskinen.

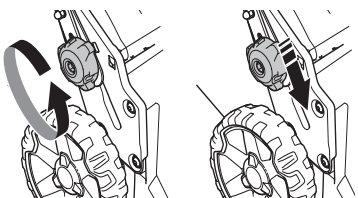

- Fold håndtaget fremad.

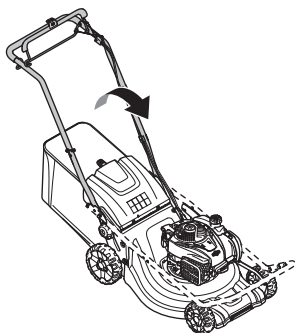

Driftsposition

- Fold styret ud i lodret position.

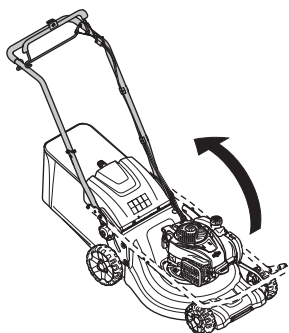

- Træk knapperne op mod håndtaget, indtil de stopper, og der høres et klik.

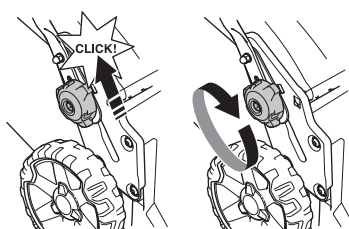

- Skru håndtaget fast med grebet.

Klippehøjde

BEMÆRK! Indstil ikke klippehøjden for lavt, da der så er risiko for, at knivene går i jorden ved ujævnheder.

Maskinen er udstyret med central klippehøjdejustering.

- Klippehøjden justeres ved at trykke justeringsanordningen mod hjulet og herefter flytte den fremad for at opnå en lavere klippehøjde og bagud for at opnå en højere klippehøjde.

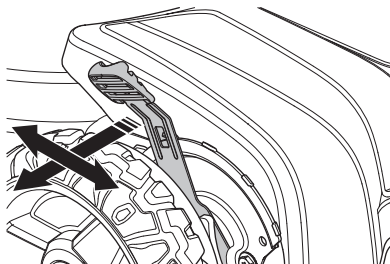

- Klippehøjden kan justeres til 6 forskellige positioner.

SAMLING OG JUSTERINGER

Opsamler

- Opsamlerens håndtag på rammen skal placeres over opsamlingspose.

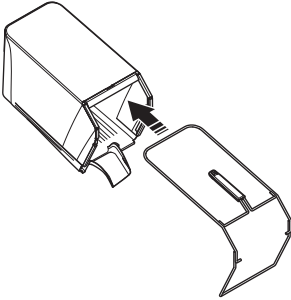

- Fastgør den nederste del af rammen i rillen under opsamleren.
- Fastgør rammen ved hjælp af hurtiglukkende clips.

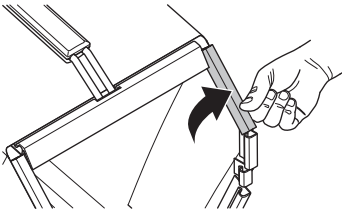

- Sørg for, at der ikke sidder skidt eller græs ved maskinens udkast.
- Hægt opsamleren på den øverste kant af chassiset.
- Placér opsamlerens indtræksplade i maskinens udkast.

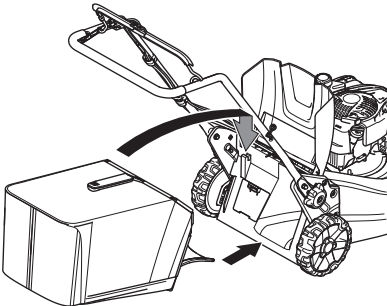

- Sæt bunden af opsamleren i udkaståbningen.

BioClip(r)-indsats - Tilbehør

Som tilbehør found en mulchkit til maskiner med opsamler til brug med mulchfunktion. Sættet består af en bioklipprop og en kniv.

- Hæv afskærmningen til udkastet for at montere / afmontere proppen til bioklipperen.

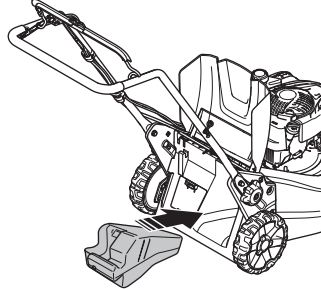

- Udskift kniven med den medfølgende kombikniv. Se 'Skæreudstyr' for at få flere oplysninger.

Bagudkast

Maskinen kan også bruges uden bioklipindsatsen og opsamleren.

- Løft det bageste skjold, og fjern opsamleren.
- Fjern bioklipproppen.
- Luk afskærmningen.

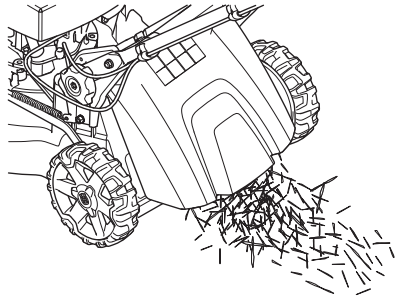

BRÆNDSTOFHÅNDTERING

Generelt



ADVARSEL! At køre en motor i et lukket eller dårligt udluftet rum kan medføre døden som følge af kvælning eller kulliteforgiftning.

Brændstof og brændstofslinger er meget brandfarlige og kan give alvorlige skader ved indånding og hudeksponering. Vær derfor forsigtig ved håndtering af brændstof, og sørg for god luftventilation ved brændstofhåndtering.

Motorens udstødningsgasser er varme og kan indeholde gnister, som kan forårsage brand. Start derfor aldrig maskinen indendørs eller i nærheden af brandfarligt materiale!

Ryg ikke, og anbring aldrig varme genstande i nærheden af brændstoffet.

Drivmiddel

BEMÆRK! Maskinen er udstyret med en firetaktsmotor. Sørg for, at der er tilstrækkeligt med olie i olietanken.

Benzin

- Brug blyfri eller blyholdig kvalitetsbenzin.
- Det laveste anbefalede oktantal er 90 (RON). Hvis du kører motoren på benzin med et lavere oktantal end 90, kan der opstå såkaldt bankning. Dette medfører øget motortemperatur, som kan forårsage motorhavari.
- Hvor det er muligt at få miljøtilpasset benzin, såkaldt alkylatbenzin, skal denne anvendes.

Motorolie

BEMÆRK! Kontrollér olieniveauet, før plæneklipperen startes. Et for lavt olieniveau kan forårsage alvorlige motorskader. Se anvisningerne under afsnittet "Vedligeholdelse".

- Motorolien skal skiftes første gang efter 5 timers drift. Den anbefalede olietype fremgår af de tekniske data. Brug aldrig olie, der er beregnet til totaktsmotorer.

Tankning



ADVARSEL! Stands motoren, og lad den afkøle nogle minutter før tankning.

Benyt altid en brændstofbeholder for at undgå spild.

Tør rent rundt om tankdækslet.

Åbn tankdækslet langsomt ved brændstofpåfyldning, så et eventuelt overtryk langsomt forsvinder.

Spænd tankdækslet omhyggeligt efter tankning. Forsømmelighed medfører brandfare.

Flyt maskinen mindst 3 m væk fra tankningsstedet, inden du starter.

Start aldrig maskinen:

- Hvis du har spildt brændstof eller motorolie på maskinen. Aftør al spildt væske, og lad benzineresterne fordampe.
- Hvis du har spildt brændstof på dig selv eller dit tøj, skift tøj. Vask de legemsdele, som har været i kontakt med brændstoffet. Brug vand og sæbe.
- Hvis maskinen lækker brændstof. Kontrollere regelmæssigt for lækage fra tankdæksel og brændstofslinger.

Transport og opbevaring

- Opbevar og transporter maskinen og brændstoffet, så eventuel lækage og dampe ikke risikerer at komme i kontakt med gnister eller åben ild, f.eks. fra elmaskiner, elmotorer, elkontakter/afbrydere eller oliefyrr.
- Ved opbevaring og transport af brændstof skal der bruges en til formålet passende og godkendt beholder.

Langtidsopbevaring

- Ved længere tids opbevaring af maskinen skal brændstoftanken tømmes. Spørg på den nærmeste benzinstation, hvor du kan komme af med overskydende brændstof.

Personligt beskyttelsesudstyr

Ved enhver anvendelse af maskinen skal der bruges godkendt personligt beskyttelsesudstyr. Det personlige beskyttelsesudstyr udelukker ikke risikoen for skader, men det mindsker effekten af en skade ved en ulykke. Bed din forhandler om hjælp ved valg af udstyr.

Brug altid:

- Benyt høreværn, hvis støjniveaueet overstiger 85 dB.
- Skridsikre og stabile støvler eller sko.
- Kraftige lange bukser. Brug ikke shorts eller sandaler, og gå ikke barfodet.
- Handsker skal anvendes, når det behøves, f.eks. ved montering, inspektion eller rengøring af skæreudstyret.

Generelle sikkerhedsinstruktioner

Dette afsnit behandler grundlæggende sikkerhedsregler for arbejde med maskinen. Den givne information kan aldrig erstatte den kundskab, en faguddannet bruger har i form af uddannelse og praktisk erfaring.

- Læs brugsanvisningen omhyggeligt igennem og forstå indholdet, inden du bruger maskinen.
- Vær opmærksom på, at føreren er ansvarlig for uheld eller risici, som andre personer eller disses ejendom udsættes for.
- Maskinen skal holdes ren. Skilte og mærkater skal være fuldstændigt læsbare.

Brug altid din sunde fornuft

Det er umuligt at dække alle tænkelige situationer, du kan komme ud for. Vær altid forsigtig og brug din sunde fornuft. Når du kommer ud for en situation, som du er usikker på, skal du spørge en ekspert til råds. Henvend dig til en forhandler, til dit serviceværksted eller til en, der har erfaring med brugen af maskinen. Undgå at udføre opgaver, som du ikke føler dig tilstrækkeligt kvalificeret til!



ADVARSEL! Denne maskine skaber et elektromagnetisk felt under brug. Dette felt kan i nogle tilfælde påvirke aktive eller passive medicinske implantater. For at reducere risikoen for alvorlige eller dødbringende skader anbefaler vi, at personer med medicinske implantater kontakter deres læge og producenten af det medicinske implantat, før de tager maskinen i brug.



ADVARSEL! Maskinen kan ved forkert eller skødesløs brug være et farligt redskab, som kan medføre alvorlige skader eller dødsfald for brugeren eller andre.

Lad aldrig børn eller personer, som ikke er instrueret i håndtering af maskinen, bruge eller vedligeholde den.

Maskinen bør ikke benyttes af personer med nedsat fysisk eller mental formåen eller af personer, som af helbredsrelaterede årsager ikke er i stand til at betjene maskinen, medmindre de overvåges af en person, som er ansvarlig for deres sikkerhed.

Lad aldrig andre bruge maskinen, uden at du har sikret dig, at vedkommende har forstået indholdet i brugsanvisningen.

Brug aldrig maskinen, hvis du er træt, hvis du har drukket alkohol, eller hvis du tager medicin, som kan påvirke dit syn, dit overblik eller din kropskontrol.



ADVARSEL! Ikke-autoriserede ændringer og/eller ikke-autoriseret tilbehør kan medføre alvorlige skader eller dødsfald for brugeren eller andre. Maskinens oprindelige udførelse må under ingen omstændigheder ændres uden producentens samtykke.

Foretag aldrig ændringer på maskinen, så den ikke længere svarer til originaludførelsen, og undlad at bruge maskinen, hvis den ser ud til at være blevet ændret af andre.

Brug aldrig en maskine, som er behæftet med fejl. Følg vedligeholdelses-, kontrol- og serviceinstruktionerne i denne brugsanvisning. Visse vedligeholdelses- og serviceforanstaltninger må kun udføres af erfarne og kvalificerede specialister.

Brug altid originaltilbehør.

Sikkerhed i arbejdsområdet

- Inden du begynder at slå græs, skal grene, kviste, sten osv. fjernes fra græsplænen.
- Genstande, som kommer i kontakt med skæreudstyret, kan blive kastet ud og forårsage skader på personer eller andre genstande. Hold personer og dyr på sikker afstand.
- Maskinen må aldrig anvendes i dårligt vejr, f.eks. tåge, regn, fugtigt vejr eller steder, hvor der er vådt, hård vind, kraftig kulde, risiko for lynnedslag osv. At arbejde i dårligt vejr er trættende og kan skabe farlige situationer, f.eks. glat underlag.
- Iagttag omgivelserne for at sikre, at der ikke er noget, der kan komme til at påvirke din kontrol over maskinen.
- Pas på rødder, sten, kviste, huller, grøfter osv. Højt græs kan skjule forhindringer.
- Græsslåning på skråninger kan være farligt. Anvend ikke plæneklipperen på meget stejle skråninger. Plæneklipperen bør ikke anvendes på hældninger over 15 grader.
- Ved skrånende terræn bør gåstrækningen lægges vinkelret på skrånningen. Det er meget lettere at gå på tværs af en skrånning end op og ned.
- Vær forsigtig, når du nærmer dig uoverskuelige hjørner og genstande, der kan blokere for udsynet.

Arbejdssikkerhed

- En plæneklipper er udelukkende konstrueret til græsslåning. Al anden anvendelse er forbudt.
- Brug personligt beskyttelsesudstyr. Se instruktionerne i afsnittet "Personligt beskyttelsesudstyr".
- Start aldrig plæneklipperen, medmindre kniv og alle afskærmninger er monteret. Kniven kan i modsat fald løsne sig og forårsage personskader.
- Undgå, at kniven slår imod fremmedlegemer som sten, rødder eller lignende. Dette kan medføre, at kniven bliver sløv, og at motorakslen bliver bøjet. En bøjet aksel giver ubalance og kraftige vibrationer, hvilket medfører en stor risiko for, at kniven løsner sig.
- Bremsebojlen må aldrig være permanent fastgjort til håndtaget, når maskinen er i gang.
- Anbring plæneklipperen på et stabilt og plant underlag, og start den. Sørg for, at kniven ikke kan komme i kontakt med jorden eller eventuelle genstande.
- Placer dig altid bag maskinen. Lad alle hjulene blive på jorden, og hold begge hænder på håndtaget under slårarbejdet. Hold hænder og fødder på sikker afstand af de roterende klinger.
- Tip ikke maskinen, mens motoren er i gang.
- Vær særlig opmærksom, når du trækker maskinen mod dig under arbejdet.

- Løft eller bær aldrig rundt med plæneklipperen, når motoren er startet. Hvis du bliver nødt til at løfte plæneklipperen, skal du først standse motoren og fjerne tændkablet fra tændrøret.
- Gå aldrig baglæns under græsklipningen.
- Motoren skal blokeres ved transport over et område, der ikke skal klippes; f.eks. havegang, sten, grus, asfalt o.l.
- Løb aldrig med maskinen, når den er i gang. Man skal altid gå med plæneklipperen.
- Afbryd motoren, inden klippehøjden ændres. Foretag aldrig justeringer, mens motoren kører.
- Lad aldrig maskinen være uden opsyn, når motoren er i gang. Sluk motoren. Sørg for, at skæreudstyret står helt stille.
- Hvis et fremmedlegeme rammes, eller der opstår vibrationer, skal du standse maskinen. Fjern tændrørskablet fra tændrøret. Kontrollér, at maskinen ikke er beskadiget. Reparer eventuelle skader.

Grundlæggende arbejdsteknik

- Slå altid med en skarp klinge for at sikre optimale resultater. En sløv klinge giver et uensartet klipperesultat, og græsset bliver gult i snitfladen.
- Klip aldrig mere end 1/3 af græssets længde. Dette gælder især i tørre perioder. Klip først med stor klippehøjde. Kontrollér derefter resultatet, og gå ned til den passende højde. Hvis græsset er meget højt, skal du køre langsomt og eventuelt slå plænen to gange.
- Klip i forskellige retninger hver gang for at undgå striber i græsplænen.

Transport og opbevaring

- Fastgør udstyret under transport for at undgå transportskader og -ulykker.
- Opbevar udstyret i et aflåseligt område, så den ikke er tilgængelig for børn og uvedkommende.
- Opbevar maskinen og det tilhørende udstyr på et tørt og frostsikkert sted.
- Transport og opbevaring af brændstof er beskrevet i afsnittet "Håndtering af brændstof".

BETJENING

Start og stop

Før start



ADVARSEL! Læs brugsanvisningen omhyggeligt igennem og forstå indholdet, inden du bruger maskinen.

Brug personligt beskyttelsesudstyr. Se instruktionerne i afsnittet "Personligt beskyttelsesudstyr".

- Sørg for, at ingen uvedkommende opholder sig inden for arbejdsområdet.
- Gennemfør daglig vedligeholdelse. Se anvisningerne under afsnittet "Vedligeholdelse".
- Sørg for, at tændkablet sidder ordentligt på tændrøret.

Start

LC 451S

- Motorbremsebøjlen skal holdes imod håndtaget, når motoren startes.

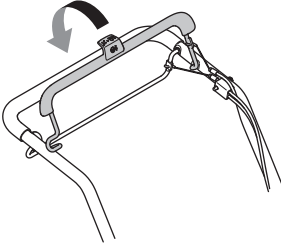

- Placer dig bag maskinen.
- Tag fat i starthåndtaget, træk langsomt startsnoren ud med højre hånd indtil modstand (starthagerne griber fat). Træk kraftigt, indtil motoren starter. Vikl aldrig startsnoren rundt om hånden.

LC 551SP

Ved kold motor:

- Stil gasreguleringen i chokestilling. Med gashåndtaget reguleres motorens omdrejningstal og dermed også knivenes rotationshastighed.

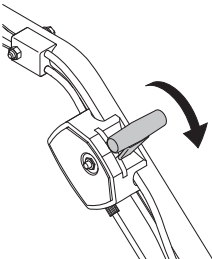

- Motorbremsebøjlen skal holdes imod håndtaget, når motoren startes.

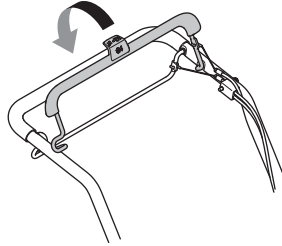

- Placer dig bag maskinen.
- Tag fat i starthåndtaget, træk langsomt startsnoren ud med højre hånd indtil modstand (starthagerne griber fat). Træk kraftigt, indtil motoren starter. Vikl aldrig startsnoren rundt om hånden.
- Indstil gashåndtaget til fuld gas.

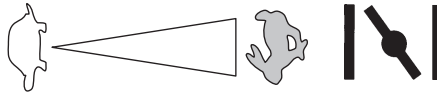

Ved varm motor:

- Brug samme startfremgangsmåde som ved kold motor, men uden at stille chokeren i chokerstilling.

Drev

- Tryk fremdriftsstangen ind imod håndtaget for at starte drevet.

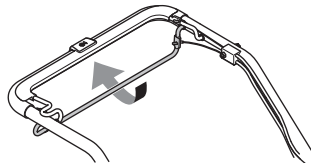

- Hvis du kun vil standse fremdriften, men motoren skal blive ved med at køre, skal du kun slippe fremdriftsstangen.

Stop

- Motoren standses ved at slippe motorbremsebøjlen.

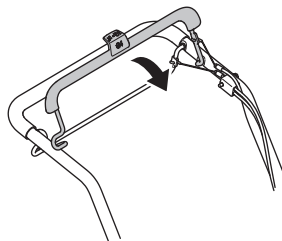

VEDLIGEHOJDELSE

Generelt



ADVARSEL! Brugeren må kun udføre den form for vedligeholdelses- og servicearbejde, der beskrives i denne brugsanvisning. Mere omfattende arbejde skal udføres af et serviceværksted.

Kontrol og/eller vedligeholdelse skal udføres med slukket motor. Undgå utilsigtet start ved at fjerne tændkablet fra tændrøret.

Maskinens levetid kan forkortes, og risikoen for ulykker kan øges, hvis maskinen ikke vedligeholdes korrekt, og hvis service og/eller reparation ikke udføres fagligt korrekt. Hvis du har brug for yderligere oplysninger, kan du kontakte nærmeste serviceværksted.

BEMÆRK! Hvis du vipper maskinen, skal du altid sørge for, at luftfilteret er placeret så højt som muligt.

- Brug altid originaltilbehør.

Vedligeholdelsesskema

I vedligeholdelsesskemaet kan du se, hvilke dele af din maskine der skal vedligeholdes, og med hvilke intervaller det skal finde sted. Intervallerne er fastlagt med udgangspunkt i daglig anvendelse af maskinen og kan variere i henhold til brugsmønstret.

Før start	Ugentligt eftersyn	Månedligt eftersyn	Årligt
Generelt eftersyn	Tændrør	Luftfilter	Rengøring under remafskærmningen**
Udvendig rengøring	Lyddæmpere*	Brændstofsystem	Rengøring under hjulplader **
Olieniveau			Justering af gearkassens stop**
Skæreudstyr			
Klippeskjold*			
Kontrol og justering af drivrem			
Motorbrems ebøjle*			

*Se anvisningerne under afsnittet "Maskinens sikkerhedsudstyr".

** Udføres af et autoriseret serviceværksted.

Se brugervejledningen til motoren for at få yderligere oplysninger om serviceeftersyn af motoren.

Generelt eftersyn

- Kontrollér, at skruer og møtrikker er spændte.

Udvendig rengøring

- Børst plæneklipperen ren for løv, græs og lignende.
- Brug ikke en højtryksrensers til at rengøre maskinen.
- Sprøjt aldrig vand direkte på motoren.
- Rens startaggregaternes luftindtag. Kontrollér startaggregaterne og startsnoren.
- Ved rengøring under klippeskjoldet skal maskinen vendes, så tændrøret vender opad. Benzintanken tømmes.

Olieniveau

VIGTIGT! Lad maskinen køle ned. Varm olie kan forårsage alvorlige forbrændinger.

Når du kontrollerer olieniveauet, skal plæneklipperen stå på et plant underlag. Kontrollér olieniveauet med målepinden på oliepåfyldningslåget.

- Fjern oliehaten, og aftør oliepinde.
- Sæt oliepinde tilbage igen.
- Hvis olieniveauet er lavt, skal du efterfylde med motorolie op til det øverste niveau på oliepinde.

VEDLIGEHOLDELSE

Skæreudstyr



ADVARSEL! Brug altid kraftige handsker ved service og vedligeholdelse af skæreudstyret. Knivene er meget skarpe og kan let give anledning til skæreskader.

- Kontrollér skæreudstyret med hensyn til skader og revnedannelse. Et beskadiget skæreudstyr skal altid udskiftes.
- Sørg for, at kniven altid er velslebet og korrekt afbalanceret.

BEMÆRK! Efter slibning af knivene bør disse afbalanceres. Afbalancering, udskiftning eller slibning af rotorbladene skal udføres af et serviceværksted.

Ved påkørsel af forhindringer, som forårsager havari, bør beskadigede knive udskiftes. Lad serviceværkstedet bedømme, om kniven kan slibes eller skal udskiftes.

Demontering



ADVARSEL! Undgå utilsigtet start ved fjern tændkablet fra tændrøret.

- Lås kniven med en trækloids. Løsn knivbolten, og fjern knivbolten, skiven og kniven. Fjern knivbolten ved at dreje boltene mod uret.

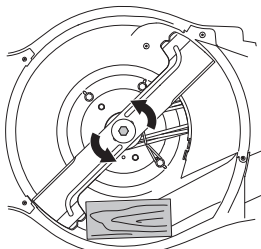

- Kontrollér, at klingebeslaget er ubeskadiget. Kontrollér også, at knivbolten er hel, og at motorakslen ikke er bøjet.

Montering

- Klingerne skal monteres, så de vinklede ender vender mod dækslet.

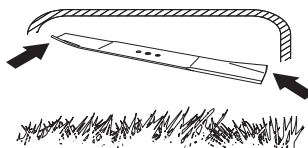

- Placer kniven med friktionskiven imod knivbeslaget. Sørg for, at kniven centrerer korrekt på akslen.

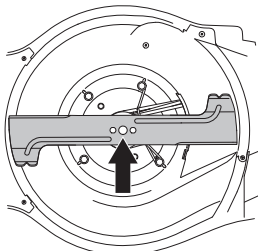

- Lås kniv med en trækloids. Monter skiven, og spænd boltene korrekt ved at dreje med uret. Boltene skal spændes med et moment på 70 Nm.

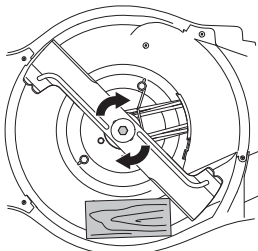

- Træk klingerne rundt pr. håndkraft, og kontrollér, at den roterer frit.
- Prøvekør maskinen.

VIGTIGT!

Vær altid forsigtig og brug din sunde fornuft. Undgå situationer, som du ikke mener, du er tilstrækkeligt kvalificeret til. Hvis du efter at have læst disse instruktioner stadig føler dig usikker hvad angår fremgangsmåde, skal du rådføre dig med en ekspert, før du fortsætter. Kontakt et autoriseret serviceværksted.

Brug altid originale reservedele. Flere oplysninger findes i afsnittet "Tekniske data".

VEDLIGEHOJDELSE

Tænderør

BEMÆRK! Brug altid anbefalet tænderørstype! Forkert tænderør kan ødelægge stempel/cylinder.

- Hvis maskinens effekt er lav, hvis den er vanskelig at starte, eller hvis tomgangsskruen er ujævn: Kontrollér altid først tænderøret, før du foretager yderligere afhjælpning.
- Hvis tænderøret er snavset, skal det rengøres. Kontrollér også, at elektrodeafstanden er 0,5 eller 0,7-0,8 mm. Flere oplysninger findes i afsnittet "Tekniske data". Udskift tænderøret, hvis nødvendigt.

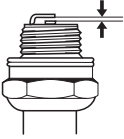

Justering af drivrem

Hvis drevet føles langsomt, kan det skyldes en slidt rem. I så fald skal remmen udskiftes. Kontakt et autoriseret serviceværksted.

Luftfilter

- Afmonter luftfilterdækslet, og fjern filteret.
- Et længe brugt luftfilter kan aldrig blive helt rent. Derfor skal filteret regelmæssigt udskiftes med et nyt. **Et beskadiget luftfilter skal altid udskiftes.**
- Sørg for, at luftfiltret slutter helt tæt til filterholderen, når du monterer det.

Rengør papirfilteret.

- Rengør filtret ved at slå det imod et plant underlag. Brug aldrig opløsningsmidler med petroleum eller trykluft til at rense filtret.

Olieskift

VIGTIGT! Lad maskinen køle ned. Varm olie kan forårsage alvorlige forbrændinger.

- Tøm benzintanken.
- Maskinen har en olieåfnapningsprop.
- Placer en bakke under olieåfnapningsventilen, og fjern ventilen.
- Se brugervejledningen til motoren for at få yderligere oplysninger.
- Forhør dig på den nærmeste benzintank om, hvor du kan komme af med den overskydende motorolie.
- Påfyld ny motorolie af den rette kvalitet. Se anvisningerne under afsnittet "Tekniske data".

Brændstofsystern

- Kontrollér, at tankdækslet og tætningen er intakt.
- Kontrollér brændstofslangen.

TEKNISKE DATA

Tekniske data

	LC 451S	LC 551SP
Motor		
Motorproducent	Briggs & Stratton	Kawasaki
Cylindervolumen, cm ³	140	161
Omdrejningstal, rpm	2900	2800
Nominel motoreffekt, kW (se anm. 1)	2,6	2,9
Tændingssystem		
Tændrør	Champion QC12YC	NGK BPR5ES
Elektrodeafstand, mm	0,5	0,7 - 0,8
Brændstof-/smøresystem		
Volumen benzintank, liter	1	1,9
*Motorolie	SAE 30/SAE 10W-30	SAE 30/SAE 10W-30
Volumen olietank, liter	0,55	0,65
Vægt		
Maskine med tom tank, kg	41	51
Støjmissioner (se anm. 2)		
Lydeffektniveau, målt dB(A)	97	97
Lydeffektniveau, garanteret L _{WA} dB(A)	98	98
Lyd niveauer (se anm. 3)		
Lydtrykniveau ved brugerens øre, dB(A)	87	87
Vibrationsniveauer, a_{hveq} (se anm. 4)		
Håndtag, m/s ²	4,1	4,5
Klippesystem		
Klippehøjde, mm	26-74	26-74
Klippebredde, cm	51	51
Kniv	Collect	Collect
Reserveudvekslingsnummer	5875908-10	5875908-10
Opsamlingskapacitet, liter	65	65

Anm. 1: Motorens effektangivelse er den gennemsnitlige nettoeffekt (ved det anførte omdrejningstal) for en typisk produktionsmodel af motoren målt iht. SAE-standarden J1349/ISO1585. Motorer fra masseproduktionen kan afvige fra denne værdi. Den faktiske effekt på motoren, som monteres i den færdige maskine, vil afhænge af driftshastigheden, miljøsyn og andre værdier.

Anm. 2: Emission af støj til omgivelserne målt som lydeffekt (L_{WA}) i henhold til Rådets direktiv 2000/14/EF.

Anm. 3: Lydtrykniveau iht. ISO 5395. Rapporterede data for lydtrykniveau har en typisk statistisk spredning (standardafvigelse) på 1,2 dB (A).

Anm. 4: Vibrationsniveau iht. ISO 5395. Rapporterede data for vibrationsniveau har en typisk statistisk spredning (standardafvigelse) på 0,2 m/s².

*Brug motorolie af kvaliteten SF, SG, SH, SJ eller bedre. Se tabellen over viskositet i motorproducentens manual, og vælg en olie med optimal viskositet i forhold til den forventede udendørstemperatur.

TEKNISKE DATA

EF-overensstemmelseserklæring

(Gælder kun Europa)

Husqvarna AB, SE-561 82 Huskvarna, Sverige, tlf.: +46-36-146500 erklærer hermed, at plæneklipperen **Husqvarna LC 451S, LC 551SP** fra serienummer 15XXXXXXX og fremad stemmer overens med forskrifterne i RÅDETS DIREKTIV:

- af den 17. maj 2006 "angående maskiner" **2006/42/EF**.
- af den 26. februar 2014 "angående elektromagnetisk kompatibilitet" **2014/30/EU**.
- af den 8. maj 2000 "angående emission af støj til omgivelserne" **2000/14/EF**.

Oplysninger om støjemissioner fremgår af kapitlet Tekniske data.

Følgende standarder er opfyldt: ISO 5395, ISO 14982

Udpeget organ: **0404, SMP Svensk Maskinprovning AB**, Box 7035, SE-750 07 Uppsala, Sverige, har udstedt rapporter vedrørende opfyldelse af bestemmelserne i bilag VI til Rådets direktiv af 8. maj 2000 "angående støjemission i miljøet" 2000/14/EF.

Huskvarna 25. november 2015



Claes Losdal, Udviklingschef/Haveprodukter

(Autoriseret repræsentant for Husqvarna AB og ansvarlig for teknisk dokumentation.)

MERKKIEN SELITYKSET

Merkkien selitykset

VAROITUS! Kone voi virheellisesti tai huolimattomasti käytettynä olla vaarallinen työväline, joka saattaa aiheuttaa käyttäjälle tai sivullisille vakavia vammoja tai kuoleman.



Lue käyttöohje huolellisesti ja ymmärrä sen sisältö, ennen kuin alat käyttää konetta.



Varmista, ettei työalueella ole asiaankuulumattomia.



Estä tahaton käynnistys irrottamalla sytytyskaapeli sytytystulpasta.



Mittatikku / öljy lisääminen



Rikastin



Varo sinkoutuvia esineitä ja kimmokkeita.



Varoitus pyörivistä teristä. Varo käsiä ja jalkoja.



Varoitus: pyöriviä osia. Pidä kädet ja jalat poissa niiden läheltä.



Tämä tuote täyttää voimassa olevan CE-direktiivin vaatimukset.



Melupäästöt ympäristöön Euroopan yhteisön direktiivin mukaisesti. Koneen päästöt ilmoitetaan luvussa Tekniset tiedot ja arvokilvessä.



Älä koskaan käytä konetta sisätiloissa tai tiloissa, joissa ei ole ilmanvaihtoa. Pakokaasut sisältävät hiilimonoksidia, hajutonta, myrkyllistä ja hengenvaarallista kaasua.



Räjähdyksvaara



Erittäin kuuma ulkopinta.



Laite toimitetaan ilman öljyä.



Lisää öljyä ennen kuin käytät konetta.



Älä koskaan käytä moottoria sisällä, suljetuissa tai huonosti ilmastoiduissa tiloissa.



Moottori ei toimi E85-nimellä myytävällä polttoaineella (85 % etanolia).



Tulenteko, avotuli ja tupakointi kielletty.



Selvitys vaaratasoista

Varoitukset on jaettu kolmeen luokkaan.

VAROITUS!



VAROITUS! Tätä käytetään, jos käyttöohjeen noudattamatta jättämisestä voi seurata käyttäjän vakava vamma tai kuolema tai ympäristön vahingoittuminen.

TÄRKEÄÄ!

TÄRKEÄÄ! Tätä käytetään, jos käyttöohjeen noudattamatta jättämisestä voi seurata käyttäjän loukkaantuminen tai ympäristön vahingoittuminen.

HUOM!

HUOM! Tätä käytetään, jos käyttöohjeiden noudattamatta jättämisestä voi seurata materiaalin tai koneen vaurioituminen.

Sisältö

MERKKIEN SELITYKSET	
Merkkien selitykset	34
Selvitys vaaratasoista	34
ESITTELY	
Sisältö	35
Hyvä asiakas!	35
ESITTELY	
Ruohonleikkurin osat?	36
KONEEN TURVALAITTEET	
Yleistä	37
ASENNUS JA SÄÄDÖT	
Yleistä	38
Ohjain	38
Leikkuukorkeus	39
Kerääjä	40
Silppurilisälaite	40
Taakse heittävä	40
POLTTOAINEEN KÄSITTELY	
Yleistä	41
Polttoaine	41
Tankkaus	41
Kuljetus ja säilytys	41
KÄYTTÖ	
Henkilökohtainen suojavarustus	42
Yleiset turvaohjeet	42
Trimmauksen perustekniikka	43
Kuljetus ja säilytys	43
Käynnistys ja pysäytys	44
KUNNOSSAPITO	
Yleistä	45
Huoltokaavio	45
Yleinen tarkastus	45
Sytytystulppa	47
Käyttöhihnan säätö	47
Ilmansuodatin	47
Öljynvaihto	47
Polttoainejärjestelmä	47
TEKNISET TIEDOT	
Tekniset tiedot	48
EY-vaatimustenmukaisuusvakuutus	49

Hyvä asiakas!

Onnittelemme Husqvarna-tuotteen valinnan johdosta! Husqvarnan perinteet ulottuvat vuoteen 1689 saakka, jolloin kuningas Kaarle XI antoi pystyttää Husqvarna-joen rannalle tehtaan muskettien valmistukseen. Sijoitus Husqvarna-joen rannalle oli looginen, koska jokea käytettiin vesivoiman tuottamiseen ja se toimi siten vesivoimalana. Näiden yli 300 vuoden ajan, joina Husqvarnan tehdas on ollut toiminnassa, siellä on valmistettu lukemattomia tuotteita, aina puuliesistä moderneihin keittiökoneisiin, ompelukoneisiin, polkupyöriin, moottoripyöriin jne. 1956 lanseerattiin ensimmäinen moottoriruohonleikkuri, jota seurasi vuonna 1959 moottorisaha, ja sillä alalla Husqvarna nykyisin toimii.

Husqvarna tänä päivänä yksi maailman johtavista metsä- ja puutarhatuotteiden valmistajista, jonka tärkeimpänä kriteerinä on laatu ja suorituskyky. Liikeideana on kehittää, valmistaa ja markkinoida moottorikäyttöisiä tuotteita metsän- ja puutarhanhoitoon sekä rakennus- ja laiteostollisuudelle. Husqvarnan tavoitteena on myös olla eturivissä ergonomiassa, käyttäjäturvallisuudessa, turvallisuudessa ja ympäristöajattelussa, minkä vuoksi olemme kehittäneet lukuisia onnistuneita yksityiskohtia tuotteiden parantamiseksi näillä alueilla.

Olemme vakuuttuneita, että tulette tyytyväisenä arvostamaan tuotteemme laatua ja suorituskykyä vielä pitkälle tulevaisuudessa. Ostaessasi jonkin tuotteistamme saat ammattitaitoista korjaus- ja huoltoapua, jos jotakin kaikesta huolimatta tapahtuu. Jos ostat koneen muualta kuin valtuutetulta jälleenmyyjältämme, pyydä myyjää neuvomaan lähin huoltoilike.

Toivomme, että olet tyytyväinen koneeseesi, ja että se saa olla seuralaisenasi pitkän aikaa eteenpäin. Muista, että tämä käyttöohje on arvokas asiakirja. Noudattamalla sen käyttö-, huolto- ja kunnossapito- ja muita ohjeita voit huomattavasti pidentää koneen elinikää ja lisätä myös sen jälleenmyyntiarvoa. Jos myyt koneesi, muista luovuttaa käyttöohje uudelle omistajalle.

Kiitämme Husqvarna-tuotteen valitsemisesta!

Husqvarna AB kehittää jatkuvasti tuotteitaan ja pidättää siksi itselleen oikeuden mm. muotoa ja ulkonäköä koskeviin muutoksiin ilman ennakkoilmoitusta.

ESITTELY

LC 451S

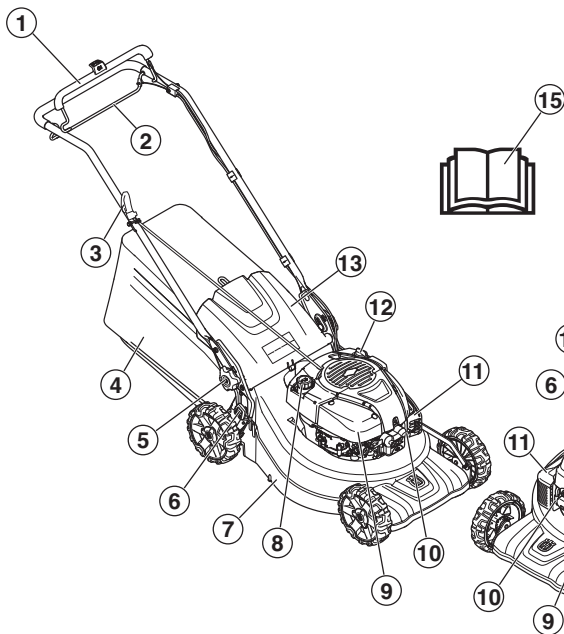

LC 551SP

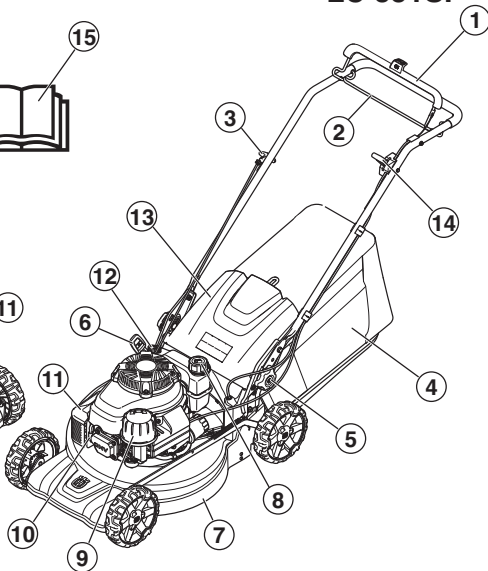

Ruohonleikkurin osat?

- | | |
|------------------------------------|---------------------------------|
| 1 Moottorijarrusanka | 9 Ilmansuodatin |
| 2 Käyttövipu | 10 Sytytystulppa |
| 3 Käynnistyskahva | 11 Äänenvaimennin |
| 4 Kerääjä | 12 Mittatikku / öljy lisääminen |
| 5 Kahvan korkeussäädön lukitusvipu | 13 Takasuojus |
| 6 Leikkuukorkeuden säädin | 14 Kaasullipasin (LC 551SP) |
| 7 Leikkuukotelo | 15 Käyttöohje |
| 8 Polttonesteen täyttö | |

KONEEN TURVALAITTEET

Yleistä

Tässä osassa selostetaan koneen turvalaitteet ja niiden toiminta ja annetaan tarkastus- ja kunnossapito-ohjeet, joilla varmistetaan niiden toimivuus.



VAROITUS! Älä koskaan käytä konetta, jonka turvalaitteet ovat vialliset. Jos koneessasi ilmenee tarkastettaessa puutteita, se on toimitettava huoltoliikkeeseen korjattavaksi.

Älä tee tähän koneeseen koskaan sellaisia muutoksia, jotka muuttavat sen alkuperäistä rakennetta, äläkä käytä sitä, mikäli epäilet jonkun muun muuttaneen konetta. Estä tahaton käynnistys irrottamalla sytytyskaapeli sytytystulpasta.

Leikkuukotelo

- Leikkuukotelo on suunniteltu vähentämään tärinöitä ja pienentämään viiltovammojen riskejä.

Leikkusuojuksen tarkastus

- Varmista, ettei leikkuukansi ole vaurioitunut ja ettei siinä ole näkyviä vikoja, kuten halkeamia ulommassa suojakannessa.

Moottorijarrusanka

- Moottorijarrun tehtävänä on pysäyttää moottori. Kun ote moottorijarrusangasta irrotetaan, tulee moottorin pysähtyä.

Moottorin jarrukahvan tarkastus

Käynnistä kone kohdassa Käynnistys ja pysäytys annettujen käynnistysohjeiden mukaisesti ja vapauta jarrukahva. Moottorijarrun tulee olla siten säädetty, että moottori pysähtyy 3 sekunnin kuluessa.

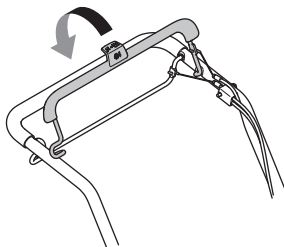

Äänenvaimennin



VAROITUS! Älä koskaan käytä konetta ilman äänenvaimenninta tai äänenvaimentimen ollessa rikki. Rikkoutunut äänenvaimennin voi nostaa äänitasoa ja palonvaaraa merkittävästi. Pidä palonsammutuskalusto saatavilla.

Äänenvaimennin kuumentuu erittäin voimakkaasti sekä käytön aikana että pysäyttämisen jälkeen. Tämä koskee myös joutokäyntiä. Ota palonvaara huomioon, erityisesti palonarkojen aineiden ja/tai kaasujen läheisyydessä.

- Äänenvaimennin pitää äänitason mahdollisimman alhaisena ja ohjaa moottorin pakokaasut käyttäjältä pois päin.

Äänenvaimentimen tarkastus

- Tarkasta säännöllisesti, että äänenvaimennin on ehjä ja kunnolla kiinnitetty.

ASENNUS JA SÄÄDÖT

Yleistä



TÄRKEÄÄ! Estä tahaton käynnistys irrottamalla sytytyskaapeli sytytystulpasta.

Ohjain

Asennus

- 1 Löysää koneen kummallakin puolella olevat alanupit. Tarkista, että muovinen aluslevy on asianmukaisesti paikallaan kahvan kiinnitysosan lovessa.

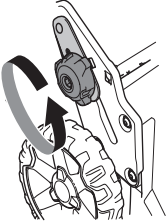

- 2 Asenna kahvasto niin, että se on taitettuna eteenpäin ja muovinen aluslevy on kahvaston ja kahvan kiinnitysosan välissä.

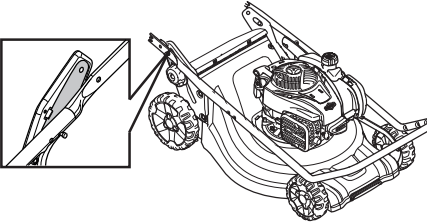

HUOM! Tarkista, että vaijerit ja johdot kulkevat kahvaston sisäreunaa pitkin eivätkä ole kiertyneet toisiinsa.

- 3 Kiinnitä kahvasto kahvan kiinnitysosaan ruuvilla, aluslevyllä ja pultilla.

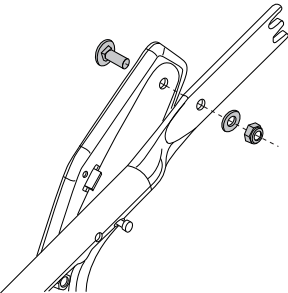

- 4 Taita kahvasto auki ja kiristä koneen kummallakin puolella olevat nupit. Säädä korkeus sopivaksi. Lisätietoja on kohdassa Säädöt.
- 5 Aseta johdot kaapelikiinnikkeeseen. Varmista, että johdot eivät ole kiertyneet toisiinsa. Kiinnitä kaapelikiinnike kahvaston alapuolelle.

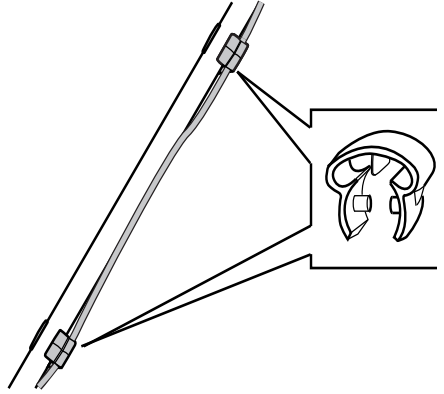

- 6 Aseta johdot kulkemaan kahvaston alaosaan pitkin. Aseta johdot toiseen kaapelikiinnikkeeseen, joka kiinnitetään kahvaston yläosaan.
- 7 Kiinnitä vaijerit kahvan kannattimeen nippusiteellä.

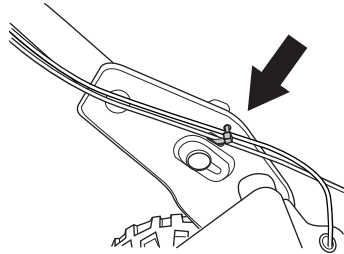

ASENNUS JA SÄÄDÖT

Asetukset

Kahvan korkeus

- Irrota alemmat nupit.
- Liu'uta nupit urien loppuun asti koneen kummallakin puolella.

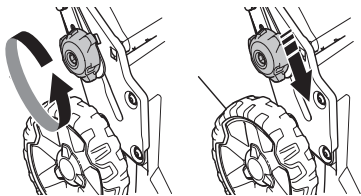

- Kahvan korkeuden voi asettaa kahteen eri asentoon.
- Säädä korkeus sopivaksi.
- Liu'uta nuppeja ylöspäin kahvaa kohti, kunnes ne lakkaavat liikkumasta ja kuuluu naksahdus. Kiristä nupit huolellisesti.

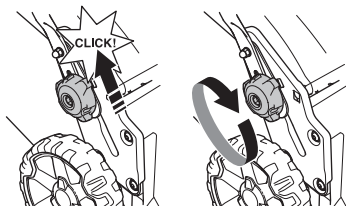

Kuljetusasento

Kahvaston voi taistaa kokoon, jolloin kuljetukseen tarvitaan mahdollisimman vähän tilaa.

- Irrota alemmat nupit.
- Liu'uta nupit urien loppuun asti koneen kummallakin puolella.

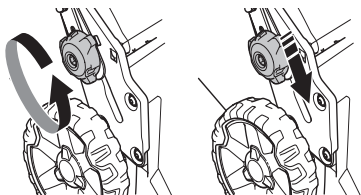

- Taista kahva eteenpäin.

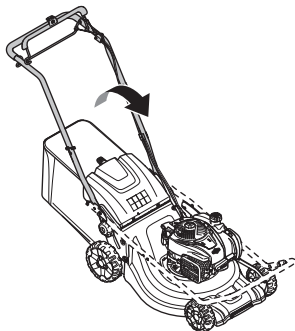

Työasento

- Taista kahva pystyasentoon.

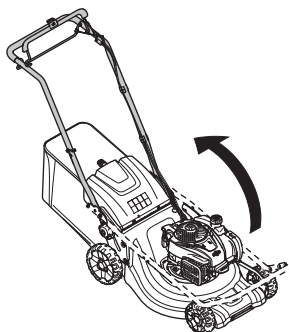

- Liu'uta nuppeja ylöspäin kahvaa kohti, kunnes ne lakkaavat liikkumasta ja kuuluu naksahdus.

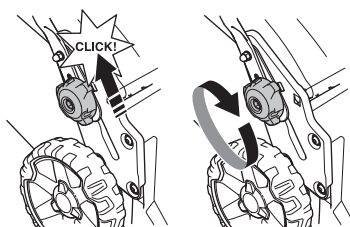

- Ruuvaa kahva paikalleen nupin avulla.

Leikkuukorkeus

HUOMAUTUS! Älä säädä leikkuukorkeutta liian matalaksi, sillä silloin terät voivat osua maahan epätasaisissa kohdissa.

Koneessa on leikkuukorkeuden keskikorkeussäätö.

- Säädä leikkuukorkeutta seuraavasti: paina korkeussäädintä pyörää kohti ja liikuta sitä joko eteenpäin (jolloin leikkuukorkeus pienenee) tai taaksepäin (jolloin leikkuukorkeus suurenee).

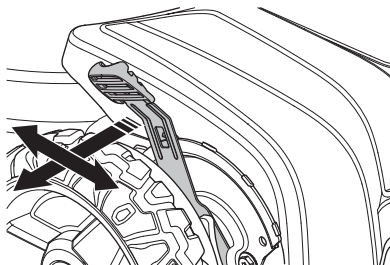

- Leikkuukorkeuden säädössä on 6 vaihetta.

ASENNUS JA SÄÄDÖT

Kerääjä

- Rungossa oleva ruohonkerääjän kahva on asetettava keräysspussin yläpuolelle.

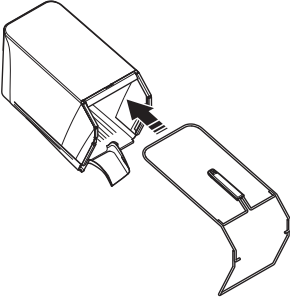

- Kiinnitä rungon alaosa ruohonkerääjän alla olevaan uraan.
- Kiinnitä runko pikakiinnikkeillä.

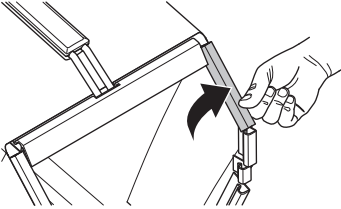

- Varmista, että koneen leikkuulaite on puhdas ja että siinä ei ole ruohosilppua.
- Kiinnitä ruohonkerääjä rungon yläreunaan.
- Aseta ruohonkerääjän kieleke koneen leikkuulaitteeseen.

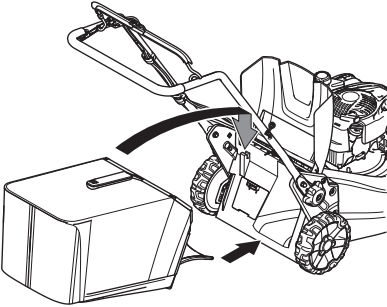

- Kiinnitä kerääjän alaosa tyhjennysaukkoon.

Silppurilisälaite - Lisälaitteet

Silppuamissarja on saatavilla lisävarusteena. Sen avulla siepolla varustettuja koneita voi käyttää silppuamiseen. Sarjaan kuuluu keräysjärjestelmän tulppa ja terä.

- Nosta ruohonheittosuojusta keräysjärjestelmän tulpan asennuksen tai irrotuksen yhteydessä.

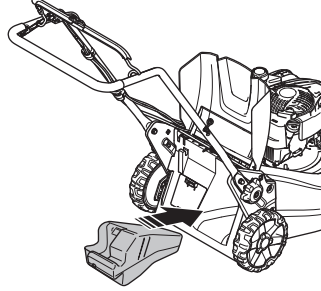

- Vaihda terä mukana toimitettavaan Combi-terään. Lisätietoja on kohdassa Terälaite.

Taakse heittävä

Konetta voi käyttää myös ilman silppuriläisälaitetta ja leikkuulaitetta.

- Nosta takasuojus ylös ja irrota sieppo.
- Irrota keräysjärjestelmän tulppa.
- Sulje suojus.

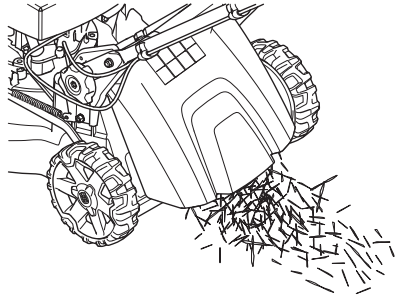

POLTTOAINEEN KÄSITTELY

Yleistä



VAROITUS! Moottorin käyttäminen suljetussa tai huonosti ilmastoidussa tilassa voi aiheuttaa tukehtumisesta tai hiilimonoksidimyrkytyksestä johtuvan kuoleman.

Polttoaine ja polttoainehöyryt ovat erittäin tulenarkoja ja voivat hengittetyinä ja ihokosketuksessa aiheuttaa vakavia vahinkoja. Käsittele siksi polttoainetta varovasti ja huolehdi polttoaineen käsittelypaikan hyvästä ilmanvaihdosta.

Moottorin pakokaasut ovat kuumia ja voivat sisältää kipinöitä jotka voivat aiheuttaa tulipalon. Älä koskaan käynnistä konetta sisätiloissa tai lähellä tulenarkaa materiaalia!

Älä tupakoi tankattaessa äläkä aseta kuumia esineitä polttoaineen lähelle.

Polttoaine

HUOMAUTUS! Koneessa on nelitahtimoottori. Varmista, että öljysäiliössä on aina tarpeeksi öljyä.

Bensiini

- Käytä lyijytöntä tai lyijyllistä laatuensiiniä.
- Suositeltu alhaisin oktaaniluku on 90 (RON). Jos moottoria käytetään bensiinillä, jonka oktaaniluku on alhaisempi kuin 90, voi seurauksena olla nk. nakutus. Tämä nostaa moottorin lämpötilaa, mistä voi seurata moottorivaurioita.
- Ympäristöä säästävää bensiiniä, nk. alkylaattibensiiniä, on käytettävä siellä, missä sitä on saatavana.

Moottoriöljy

HUOMAUTUS! Tarkasta öljymäärä ennen ruohonleikkurin käynnistämistä. Liian vähäinen öljymäärä voi aiheuttaa vakavia moottorivahinkoja. Katso ohjeet jaksosta "Kunnossapito".

- Moottoriöljy on vaihdettava ensimmäisen kerran 5 tunnin ajon jälkeen. Katso käytettävän öljyn suositus teknisistä tiedoista. Älä koskaan käytä kaksitahtimoottoreille tarkoitettua öljyä.

Tankkaus



VAROITUS! Pysäytä moottori ja anna sen jäähtyä muutamia minutteja ennen tankkausta.

Vältä bensiinin roiskumista käyttämällä aina bensiinikannua.

Pyyhi polttoainesäiliön korkin ympäristö puhtaaksi.

Avaa polttoainesäiliön korkki hitaasti tankkauksen yhteydessä, niin että mahdollinen ylipaine häviää hitaasti.

Kiristä polttoainesäiliön korkki huolellisesti tankkauksen jälkeen. Jos et tee sitä, seurauksena voi olla tulipalo.

Siirrä kone vähintään 3 metrin päähän tankkauspaikalta ennen käynnistämistä.

Älä koskaan käynnistä konetta:

- Jos koneelle on roiskunut polttoainetta tai moottoriöljyä. Pyyhi kaikki roiskeet pois ja anna bensiinin jäännösten haihtua.
- Jos olet läikyttänyt polttoainetta itsesi päälle tai vaatteillesi, vaihda vaatteet. Pese ne ruumiinosat, jotka ovat olleet kosketuksissa polttoaineeseen. Käytä saippua ja vettä.
- Jos koneesta vuotaa polttoainetta. Tarkasta säännöllisesti, etteivät säiliön korkki ja polttoainejohdot vuoda.

Kuljetus ja säilytys

- Säilytä ja kuljeta konetta ja polttoainetta niin, etteivät mahdolliset vuodot ja höyryt pääse kosketuksiin esimerkiksi sähkökoneista, sähkömoottoreista, sähkökytkimistä/katkaisimista tai lämmityskattiloista peräisin olevien kipinöiden tai avotulen kanssa.
- Polttoainetta on säilytettävä ja kuljetettava erityisesti tähän tarkoitukseen tarkoitetuissa ja hyväksytyissä astioissa.

Pitkäaikais säilytys

- Ennen koneen siirtämistä pitempiaikaiseen säilytykseen, on polttoainesäiliö tyhjennettävä. Kysy lähimmältä bensiiniasemalta, mihin voit toimittaa ylimääräisen polttoaineen.

Henkilökohtainen suojarustus

Konetta käytettäessä on aina pidettävä hyväksytyjä henkilökohtaisia suojarusteita. Henkilökohtaiset suojaruusteet eivät poista tapaturmien vaaraa, mutta lieventävät vaurioita onnettomuustilanteessa. Pyydä jälleenmyyjältä apua varusteiden valinnassa.

Käytä aina:

- Jos äänitaso ylittää 85 db, käytä kuulonsuojaimia.
- Luistamattomat ja tukevat saappaat tai kengät.
- Lujia pitkiä housuja. Älä käytä lyhyitä housuja tai sandaaleja, äläkä kulje paljasjaloin.
- Käsineitä on käytettävä tarvittaessa, esim. terälaitteen asennuksen, tarkastuksen tai puhdistuksen yhteydessä.

Yleiset turvaohjeet

Tässä osassa käsitellään koneen käyttöön liittyviä yleisiä turvamääräyksiä. Annetut tiedot eivät voi koskaan korvata osaamista, jonka ammattimies on hankkinut koulutuksessa ja käytännön työssä.

- Lue käyttöohje huolellisesti ja ymmärrä sen sisältö, ennen kuin alat käyttää konetta.
- Muista, että käyttäjä on vastuussa muille ihmisille tai heidän omaisuudelleen aiheutuneista vahingoista tai niitä uhkaavista vaaroista
- Kone on pidettävä puhtaana. Kylttien ja tarrojen on oltava täysin luettavissa.

Käytä aina tervettä järkeä

On mahdotonta käsitellä kaikki tilanteet, joihin voit joutua. Ole aina varovainen ja käytä tervettä järkeä. Jos joudut tilanteeseen, jossa tunnet itsesi epävarmaksi, sinun on lopetettava työskentely ja kysyttävä neuvoa asiantuntijalta. Käänny myyjäliikkeen, huolto liikkeen tai kokeneen käyttäjän puoleen. Älä ryhdy mihinkään tehtävään, jonka suhteen tunnet itsesi epävarmaksi!



VAROITUS! Kone muodostaa käytön aikana sähkömagneettisen kentän. Kenttä saattaa joissakin tapauksissa häiritä aktiivisten tai passiivisten lääketieteellisten implanttien toimintaa. Vakavien tai kohtalokkaiden onnettomuuksien ehkäisemiseksi kehotamme lääketieteellisiä implantteja käyttäviä henkilöitä neuvottelemaan lääkärin ja lääketieteellisen implantin valmistajan kanssa ennen koneen käyttämistä.



VAROITUS! Kone voi virheellisesti tai huolimattomasti käytettynä olla vaarallinen työväline, joka saattaa aiheuttaa käyttäjälle tai sivullisille vakavia vammoja tai kuoleman.

Älä koskaan anna lasten tai sellaisten henkilöiden, joille ei ole annettu koneen käyttökoulutusta, käyttää tai huoltaa sitä.

Konetta ei pidä antaa käyttöön henkilöille, joiden fyysiset tai psyykkiset taidot ovat heikentyneet, eikä henkilöille, jotka eivät terveyssyistä sovi koneen käyttäjiksi, ilman heidän turvallisuudestaan vastaavan henkilön valvontaa.

Älä koskaan anna kenenkään käyttää konetta varmistamatta ensin, että käyttäjä on ymmärtänyt käyttöohjeen sisällön.

Älä koskaan käytä konetta, jos olet väsynyt tai nauttinut alkoholia, tai käytät lääkkeitä, jotka voivat vaikuttaa näkökykyysi, harkintakykyysi tai kehosi hallintaan.



VAROITUS! Hyväksymättömien muutosten ja/tai tarvikkeiden käyttö voi aiheuttaa käyttäjän tai muiden vakavan loukkaantumisen tai kuoleman. Koneen alkuperäistä rakennetta ei missään tapauksessa saa muuttaa ilman valmistajan lupaa.

Älä tee tähän koneeseen koskaan sellaisia muutoksia, jotka muuttavat sen alkuperäistä rakennetta, äläkä käytä sitä, mikäli epäilet jonkun muun muuttaneen konetta.

Älä koskaan käytä viallista konetta. Noudata tässä käyttöohjeessa annettuja kunnossapito-, tarkastus- ja huolto-ohjeita. Tiedetyt kunnossapito- ja huoltotyöt on annettava koulutettujen ja pätevien asiantuntijoiden tehtäviksi.

Käytä aina alkuperäisiä varaosia.

Työalueen turvallisuus

- Ennen leikkaamisen aloittamista on ruohikolta poistettava oksat, risut, kivet jne.
- Terälaiteeseen osuvat esineet voivat lentää sivuun ja aiheuttaa vahinkoa ihmisille ja esineille. Pidä ihmiset ja eläimet riittävän kaukana.
- Älä koskaan käytä konetta huonolla säällä esimerkiksi sumussa, sateessa, kosteissa tai märissä olosuhteissa, kovassa tuulessa, ankarassa pakkasessa, ukkosella jne. Huonossa säässä työskentely on väsyttävää ja voi aiheuttaa vaaratekijöitä, esimerkiksi tehdä alustasta liukkaan.
- Tarkkaile ympäristöäsi varmistaaksesi, ettei mikään pääse vaikuttamaan koneen hallintaan.
- Varo juuria, kiviä, oksia, kuoppia, oja jne. Korkea ruoho voi peittää alleen esteitä.
- Ruohonleikkuu rinteissä voi olla vaarallista. Älä käytä ruohonleikkuria hyvin jyrkissä rinteissä. Ruohonleikkuria ei saa käyttää alueella, jonka kaltevuus on suurempi kuin 15 astetta.
- Kaltevassa maastossa on kulku-urat tehtävä kohtisuoraan rinteeseen nähden. Rinnettä on paljon helpompi raivata poikisuuntaan kuin ylhäältä alas.
- Ole varovainen lähestyessäsi piilossa olevia kulkimia ja esineitä, jotka voivat peittää näkökenttäsi.

Työturvallisuus

- Ruohonleikkuri on tarkoitettu vain ruohikoiden leikkaukseen. Kaikki muu käyttö on kiellettyä.
- Käytä henkilökohtaisia suojarusteita. Katso otsikon Henkilökohtainen suojarustus alla annetut ohjeet.
- Älä käynnistä ruohonleikkuria, elleivät terä ja kaikki kotelot ole asennettuina. Terä voi muuten irrota ja aiheuttaa henkilövahinkoja.
- Vältä terien iskeytymistä vieraisiin esineisiin, kuten kiviin, juuriin tai vastaaviin. Se voi johtaa terien tylsytymiseen ja moottorin akselin käyristymiseen. Käyrä akseli aiheuttaa epätasapainoa ja voimakkaita värinöitä, jolloin on puolestaan suuri vaara, että terä irtoaa.
- Jarrukahva ei saa koskaan olla pysyvästi kiinnitettynä kahvaan, kun kone on käynnissä.
- Sijoita ruohonleikkuri vakaalle, tasaiselle alustalle ja käynnistä se. Varmista, että terät eivät osu maahan tai muihin esineisiin.
- Ole itse aina koneen takana. Pidä kaikki renkaat maassa ja molemmat kätesi kahvalla ruohoa leikatessasi. Pidä kätesi ja jalkasi poissa pyörivien terien läheisyydestä.
- Älä kallista konetta moottorin käydessä.
- Ole erityisen varovainen vetäessäsi konetta itseäsi kohti työn aikana.
- Älä koskaan nosta ruohonleikkuria tai kanna sitä, kun moottori on käynnissä. Jos sinun on nostettava

ruohonleikkuria, sammuta ensin moottori ja irrota sytytyskaapeli sytytystulpasta.

- Älä leikkaa ruohoa takaperin kävelen.
- Moottori tulee sammuttaa, kun se siirretään sellaisen alueen yli, jota ei leikata. Esimerkiksi hiekkakäytävät, kivetyt, sora, asfaltti jne.
- Älä koskaan juokse koneen kanssa, kun se on käynnissä. Ruohonleikkurin kanssa on aina käveltävä.
- Sammuta moottori, ennen kuin muutat leikkuukorkeutta. Älä koskaan tee säätöjä moottorin käydessä.
- Älä koskaan jätä konetta ilman valvontaa moottorin käydessä. Sammuta moottori. Varmista, että terälaite on lakannut pyörimästä.
- Jos terälaite osuu johonkin vieraaseen esineeseen, tai jos kone alkaa täristä, pysäytä kone. Irrota sytytysjohto sytytystulpasta. Tarkasta, ettei kone ole vaurioitunut. Korjaa mahdolliset vauriot.

Trimmauksen perustekniikka

- Leikkaa optimaalisten tulosten saamiseksi aina terävällä terällä. Tylsä terä leikkaa epätasaisesti, ja ruohosta tulee keltaista leikatun pinnan kohdalta.
- Älä koskaan leikkaa enempiä kuin 1/3 ruohon pituudesta. Tämä on tärkeää erityisesti kuivien kausien aikana. Leikkaa ensin suurella leikkuukorkeudella. Tarkasta sitten tulos ja laske sopivaan korkeuteen. Jos ruoho on hyvin pitkää, aja hitaasti ja leikkaa tarvittaessa kaksi kertaa.
- Leikkaa joka kerta eri suuntiin, jotta nurmikkoon ei tulisi raitoja.

Kuljetus ja säilytys

- Kiinnitä laite kuljetuksen ajaksi välttääksesi kuljetusvauriot ja tapaturmat.
- Säilytä varustusta lukittavassa tilassa, jotta lapset ja asiattomat henkilöt eivät pääse siihen käsiksi.
- Säilytä konetta ja siihen kuuluvia välineitä kuivassa ja pakkasta kestävässä paikassa.
- Katso ohjeet polttoaineen kuljetukseen ja säilytykseen kohdasta "Polttoaineen käsittely".

KÄYTTÖ

Käynnistys ja pysäytys

Ennen käynnistystä



VAROITUS! Lue käyttöohje huolellisesti ja ymmärrä sen sisältö, ennen kuin alat käyttää konetta.

Käytä henkilökohtaisia suojavarusteita. Katso otsikon Henkilökohtainen suojavarustus alla annetut ohjeet.

- Varmista, ettei työalueella ole asiaankuulumattomia.
- Suorita päivittäiset toimenpiteet. Katso ohjeet jaksosta "Kunnossapito".
- Varmista, että sytytyskaapeli on hyvin kiinni sytytystulpassa.

Käynnistys

LC 451S

- Moottorijarrusanka on painettava kahvaa vasten, kun moottori käynnistetään.

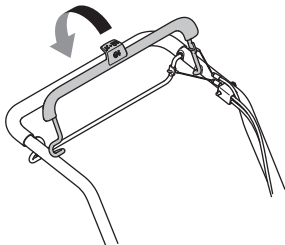

- Ole itse koneen takana.
- Tartu käynnistyskahvasta, vedä käynnistysnarusta hitaasti oikealla kädellä, kunnes tunnet vastuksen (kytkentäkynnet tarttuvat). Käynnistä moottori vetämällä voimakkaasti. Älä koskaan kiedo käynnistysnarua kätesi ympärille.

LC 551SP

Kun moottori on kylmä:

- Siirrä kaasusäädin rikastusasettoon. Kaasusäätimellä säädetään moottorin kierroslukua ja siten myös terien pyörimisnopeutta.

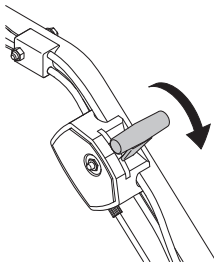

- Moottorijarrusanka on painettava kahvaa vasten, kun moottori käynnistetään.

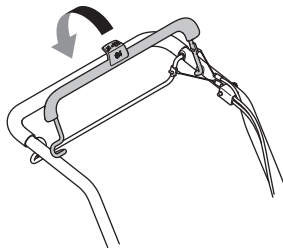

- Ole itse koneen takana.
- Tartu käynnistyskahvasta, vedä käynnistysnarusta hitaasti oikealla kädellä, kunnes tunnet vastuksen (kytkentäkynnet tarttuvat). Käynnistä moottori vetämällä voimakkaasti. Älä koskaan kiedo käynnistysnarua kätesi ympärille.
- Säädä kaasuliipaisin täydelle kaasulle.

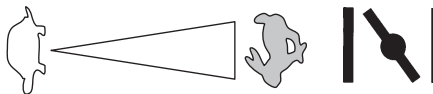

Kun moottori on lämmin:

- Käynnistä samalla tavalla kuin kylmä moottori, mutta älä aseta rikastinta rikastusasettoon.

Veto

- Käynnistä veto painamalla käyttövipua sisään kahvaa kohti.

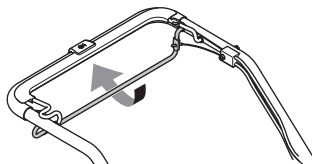

- Jos haluat vain pysäyttää käytön moottorin käydessä, vapauta ainoastaan käyttövipu.

Pysäytys

- Moottori pysähtyy, kun moottorijarrusanka vapautetaan.

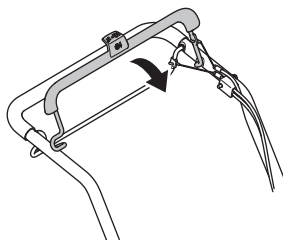

KUNNOSSAPITO

Yleistä



VAROITUS! Käyttäjän on huolehdittava ainoastaan tässä käyttöohjekirjassa kuvatuista korjaus- ja huoltotoimista. Laajemmat toimet on jätettävä valtuutetun huoltoliikkeen tehtäväksi.

Tarkastus- ja/tai huoltotöiden aikana moottorin on oltava sammutettuna. Estä tahaton käynnistys irrottamalla sytytyskaapeli sytytystulpasta.

Koneen käyttöikä voi lyhentyä ja onnettomuusriski kasvaa, jos koneen kunnossapitoa ei suoriteta oikealla tavalla ja jos huoltoa ja/tai korjauksia ei tehdä ammattitaitoisesti. Jos tarvitset lisäohjeita, ota yhteys huoltokorjaamoon.

HUOM! Varmista konetta kallistettaessa, että ilmansuodatin on aina korkeimmassa kohdassa.

- Käytä aina alkuperäisiä varaosia.

Huoltokaavio

Huoltokaaviosta näet, mitkä koneen osat vaativat huoltoa ja millaisin välein huolto on tehtävä. Välit lasketaan koneen päivittäisen käytön perusteella, ja ne voivat vaihdella käyttöiheyden mukaan.

Ennen käynnistystä	Viikoittaiset toimenpiteet	Kuukausittaiset toimenpiteet	Vuosittain
Yleinen tarkastus	Sytytystulppa	Ilmansuodatin	Puhdistus hihnansuojuksen alta**
Ulkoinen puhdistus	Äänenvaimennin*	Polttoainejärjestelmä	Puhdistus pyörien levyjen alta**
Öljymäärä			Vaihdelaatikon rajoittimen säätö**
Terälaite			
Leikkuukotelo*			
Käyttöhihnan tarkastus ja säätö			
Moottorijarrusanka*			

*Katso ohjeet kohdasta "Koneen turvalaitteet".

** Valtuutetun huoltoliikkeen suoritettava.

Katso moottorin huoltoa koskevat lisätiedot moottorin käyttöoppaasta.

Yleinen tarkastus

- Tarkasta, että ruuvit ja mutterit ovat kireällä.

Ulkoinen puhdistus

- Harjaa ruohonleikkuri puhtaaksi lehdistä, ruohosta ja vastaavista.
- Älä käytä koneen puhdistamiseen painepesuria.
- Älä koskaan suihkuta vettä suoraan koneen päälle.
- Puhdista käynnistimen ilmanottoaukot. Tarkasta käynnistin ja käynnistysnaru.
- Kun puhdistat konetta leikkuukuomun alta, käännä kone siten, että sytytystulppa osoittaa ylöspäin. Tyhjennä polttoainesäiliö.

Öljymäärä

TÄRKEÄÄ! Anna koneen jäähtyä. Kuuma öljy voi aiheuttaa vakavia palovammoja.

Kun tarkastat öljymäärää, on ruohonleikkurin seisottava tasaisella alustalla. Tarkasta öljymäärä öljyntäytökorkin mittatikulla.

- Poista öljysäiliön korkki ja pyyhi mittatikku puhtaaksi.
- Työnnä mittatikku takaisin säiliöön.
- Jos öljymäärä on vähäinen, täytä moottoriöljyä öljytikun ylätasoon asti.

KUNNOSSAPITO

Terälaite



VAROITUS! Käytä aina tukevia käsineitä leikkulaitteistoa huoltaessasi ja kunnostaessasi. Terät ovat hyvin teräviä ja viiltovammoja voi syntyä hyvin helposti.

- Tarkasta terälaite vaurioiden ja halkeamien varalta. Vaurioitunut terälaite on aina vaihdettava.
- Huolehdi, että terä ovat aina hyvin hiottu ja oikein tasapainotettu.

HUOM! Terät on tasapainotettava teroittamisen jälkeen. Terien tasapainotus, vaihto tai teroitus on jätettävä huoltoliikkeen tehtäväksi.

Jos terät vaurioituvat ajettaessa jonkin esineen päälle, terät on vaihdettava. Anna huoltoliikkeen päättää, voiko teriä teroittaa vai pitääkö ne vaihtaa.

Irrotus



VAROITUS! Estä tahaton käynnistys irrottamalla sytytyskaapeli sytytystulpasta.

- Lukitse terä puukilalla. Avaa teräpultti. Irrota teräpultti, aluslevy ja terä. Irrota teräpultti kiertämällä pulttia vastapäivään.

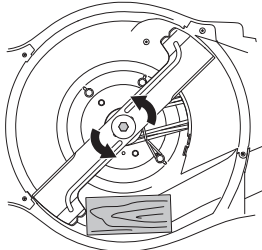

- Varmista, ettei terän kannatin ole vaurioitunut. Tarkasta myös, että teräpultti on ehjä ja että moottorin akseli ei ole käyrä.

Asennus

- Terä on kiinnitettävä siten, että taitetut päät osoittavat ylös suojusta kohti.

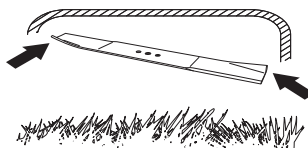

- Aseta leikkuri siten, että kitka-aluslevy on leikkurin kannatinta vasten. Varmista, että leikkuri asettuu oikein runkoputken keskelle.

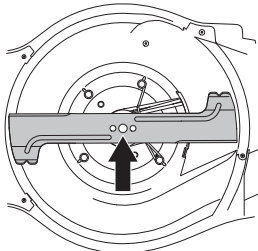

- Lukitse veitsi puinen lohko. Asenna aluslevy ja kiristä pultti kiertämällä sitä myötäpäivään. Pultti on kiristettävä 70 Nm:n kiristysmomenttiin.

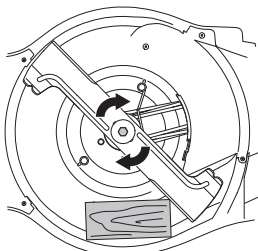

- Pyöritä terää käsin ja varmista, että se pyörii vapaasti.
- Koekäytä konetta.

TÄRKEÄÄ!

Ole aina varovainen ja käytä tervettä järkeä. Vältä tilanteita, joihin et pidä itseäsi riittävän pätevänä. Jos näiden ohjeiden lukemisen jälkeen tunnet itsesi edelleen epävarmaksi menettelytavan suhteen, kysy asiantuntijan neuvoa ennen kuin jatkat. Ota yhteys valtuutettuun huoltoliikkeeseen.

Ajoleikkurissa on aina käytettävä alkuperäisiä varaosia. Katso lisätietoja kohdasta Tekniset tiedot.

Sytytystulppa

HUOMAUTUS! Käytä aina suositeltua sytytystulppaa!
Väärä sytytystulppa voi tuhota männän/sylinterin.

- Jos koneen teho on heikko, jos sitä on vaikea käynnistää, tai jos joutokäynti on levotonta: tarkasta sytytystulppa ennen muihin toimenpiteisiin ryhtymistä.
- Jos sytytystulppa on karstoittunut, puhdista se ja tarkasta samalla, että kärkiväli on 0,5 tai 0,7–0,8 mm. Katso lisätietoja kohdasta Tekniset tiedot. Vaihda sytytystulppa tarvittaessa.

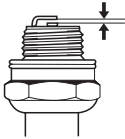

Käyttöhihnan säätö

Jos veto tuntuu hitaalta, syynä saattaa olla kulunut hihna. Tällöin hihna on vaihdettava. Ota yhteys valtuutettuun huoltoliikkeeseen.

Ilmansuodatin

- Irrota ilmansuodattimen kotelo ja poista suodatin.
- Pitkään käytössä ollut ilmansuodatinta ei saa koskaan täysin puhtaaksi. Siksi ilmansuodatin on vaihdettava säännöllisin väliajoin. **Vaurioitunut ilmansuodatin on aina vaihdettava.**
- Varmista asennuksessa, että ilmansuodatin kiinnittyy tiiviisti suodattimen pitimeen.

Puhdista paperisuodatin.

- Puhdista suodatin naputtamalla suodatinta tasaista alustaa vasten. Älä koskaan käytä liuotinta, joka sisältää petroolia, esim. fotogeeniä, tai paineilmaa suodattimen puhdistukseen.

Öljynvaihto

TÄRKEÄÄ! Anna koneen jäähtyä. Kuuma öljy voi aiheuttaa vakavia palovammoja.

- Tyhjennä polttoainesäiliö.
- Koneessa on öljyn tyhjennystulppa.
- Aseta astia tyhjennystulpan alle ja irrota tulppa.
- Jos haluat lisätietoja, tutustu moottorin käyttöohjeeseen.
- Tiedustele lähimmältä huoltoasemalta, minne ylimääräisen moottoriöljyn voi toimittaa.
- Täytä järjestelmä uudella, oikeanlaatuisella moottoriöljyllä. Katso ohjeita kappaleesta "Tekniset tiedot".

Polttoainejärjestelmä

- Tarkasta, että säiliön korkki ja sen tiiviste ovat ehjät.
- Tarkista polttoaineletku.

TEKNISET TIEDOT

Tekniset tiedot

	LC 451S	LC 551SP
Moottori		
Moottorivalmistaja	Briggs & Stratton	Kawasaki
Syliinteritilavuus, cm ³	140	161
Kierrosnopeus, rpm	2900	2800
Moottorin nimellisteho, kW (ks. huom. 1)	2,6	2,9
Sytytysjärjestelmä		
Sytytystulppa	Champion QC12YC	NGK BPR5ES
Kärkiväli, mm	0,5	0,7 - 0,8
Polttoaine-/voitelujärjestelmä		
Polttoainesäiliön tilavuus, litraa	1	1,9
*Moottoriöljy	SAE 30/SAE 10W-30	SAE 30/SAE 10W-30
Öljysäiliön tilavuus, litraa	0,55	0,65
Paino		
Kone säiliö tyhjänä, kg	41	51
Melupäästöt (ks. huom. 2)		
Äänentehotaso, mitattu dB(A)	97	97
Äänentehotaso, taattu L _{WA} dB(A)	98	98
Äänitasot (ks. huom. 3)		
Äänenpainetaso käyttäjän korvan tasalla, dB(A)	87	87
Tärinätasot, a_{hveq} (ks. huom. 4)		
Kahva, m/s ²	4,1	4,5
Leikkuujärjestelmä		
Leikkuukorkeus, mm	26-74	26-74
Leikkuuleveys, cm	51	51
Terä	Collect	Collect
Osanumero	5875908-10	5875908-10
Kerääjän tilavuus, litraa	65	65

Huom. 1: Moottorin ilmoitettu nimellisteho on moottorimallia edustavan tyyppillisen tuotantomoottorin keskimääräinen nettoteho (rpm) mitattuna SAE-standardin J1349/ISO1585 mukaisesti. Massatuotantomoottorit voivat poiketa tästä arvosta. Lopulliseen koneeseen asennetun moottorin todellinen lähtöteho riippuu käyttönopeudesta, ympäristön olosuhteista ja muista arvoista.

Huom. 2: Melupäästö ympäristöön äänentehona (L_{WA}) EY-direktiivin 2000/14/EG mukaisesti mitattuna.

Huom. 3: Äänenpainetaso standardin ISO 5395 mukaan. Ilmoitetuilla tiedoilla äänenpainetasosta tyyppillinen tilastollinen hajonta (vakiopoikkeama) on 1,2 dB (A).

Huom. 4: Tärinätaaso standardin ISO 5395 mukaan. Ilmoitetuilla tiedoilla tärinätasosta tyyppillinen tilastollinen hajonta (vakiopoikkeama) on 0,2 m/s².

*Käytä vähintään laatuoluokituksen SF, SG, SH tai SJ moottoriöljyä. Tarkista viskositeetti moottorin valmistajan käyttöoppaassa olevasta viskositeettikaaviosta ja valitse sopiva viskositeetti ulkolämpötilan perusteella.

EY-vaatimustenmukaisuusvakuutus

(Koskee ainoastaan Eurooppaa)

Husqvarna AB, SE-561 82 Huskvarna, Ruotsi, puh.: +46-36-146500, vakuuttaa täten, että ruohonleikkuri **Husqvarna LC 451S, LC 551SP**, alkaen sarjanumeroista 15XXXXXXX, on valmistettu noudattaen seuraavia NEUVOSTON DIREKTIIVEJÄ:

- 17. toukokuuta 2006 "koskien koneita" **2006/42/EY**.
- 26. helmikuu 2014 "sähkömagneettista yhteensopivuutta koskeva" direktiivi **2014/30/EU**.
- 8. toukokuuta 2000 "koskien melupäästöä ympäristöön" **2000/14/EY**.

Katso melupäästöjä koskevat tiedot luvusta Tekniset tiedot.

Seuraavia standardeja on sovellettu: ISO 5395, ISO 14982

Ilmoitettu elin: **0404, SMP Svensk Maskinprovning AB**, Box 7035, SE-750 07 Uppsala, on julkaissut raportteja koskien vaatimustenmukaisuuden arviointia 8. toukokuuta 2000 annetun ulkona käytettävien laitteiden melupäästöjä ympäristöön koskevan neuvoston direktiivin 2000/14/EY liitteen VI mukaisesti.

Huskvarna, 25.11.2015



Claes Losdal, kehityspäällikkö/puutarhatuotteet

(Husqvarna AB:n valtuutettu ja teknisestä dokumentaatiosta vastaava edustaja.)

SYMBOLFORKLARING

Symbolforklaring

ADVARSEL! Hvis maskinen brukes uforsiktig eller feilaktig, kan den være et farlig redskap som kan forårsake alvorlige skader eller dødsfall for brukeren eller andre.



Les nøye gjennom bruksanvisningen og forstå innholdet før du bruker maskinen.



Sørg for at ikke uvedkommende oppholder seg i arbeidsområdet.



Hindre utilsikket oppstart ved å fjerne tenningskabelen fra tennpluggen.



Peilepinne/oljepåfylling



Choke



Se opp for gjenstander som slynges ut og rikosjetterer.



Advarsel om roterende kniv. Pass på hender og føtter.



Advarsel: Roterende deler. Hold hender og føtter unna.



Dette produktet er i overensstemmelse med gjeldende CE-direktiv.



Støyutslipp til omgivelsene ifølge EFs direktiv. Maskinens utslipp angis i kapitlet Tekniske data og på klistremerke.



Bruk aldri maskinen innendørs eller i rom uten ventilasjon. Avgassene inneholder karbonmonoksid, en giftig og livsfarlig gass uten lukt.



Eksplosjonsfare



Svært varm overflate.



Motoren leveres uten olje.



Etterfyll med olje før du bruker maskinen.



Kjør aldri motoren innendørs, i lukkede eller dårlig ventilerte rom.



Motoren fungerer ikke med drivstoff som selges som E85 (85 % etanol).



Brann, åpen ild og røyking er forbudt.



Forklaring av advarselmerker

Advarslene er delt inn i tre nivåer.

ADVARSEL!



ADVARSEL! Brukes hvis det er fare for alvorlig skade eller dødsfall for brukeren eller skade på omgivelsene hvis instruksjonene i håndboken ikke følges.

VIGTIG!

VIGTIG! Brukes hvis det er fare for skade på brukeren eller omgivelsene hvis instruksjonene i håndboken ikke følges.

OBS!

OBS! Brukes hvis det er fare for skade på gjenstander eller maskinen hvis instruksjonene i håndboken ikke følges.

PRESENTASJON

Innhold

SYMBOLFORKLARING

Symbolforklaring	50
Forklaring av advarselsmerker	50

PRESENTASJON

Innhold	51
Kjære kunde	51

PRESENTASJON

Hva er hva på gressklipperen?	52
-------------------------------------	----

MASKINENS SIKKERHETSUTSTYR

Generelt	53
----------------	----

MONTERING OG JUSTERINGER

Generelt	54
Styre	54
Klippehøyde	55
Oppsamler	56
Finhakkesett	56
Bakutkast	56

BRENNSTOFFHÅNTERING

Generelt	57
Brennstoff	57
Fylling av brennstoff	57
Transport og oppbevaring	57

BETJENING

Personlig verneutstyr	58
Generelle sikkerhetsinstruksjoner	58
Grunnleggende arbeidsteknikk	59
Transport og oppbevaring	59
Start og stopp	60

VEDLIKEHOLD

Generelt	61
Vedlikeholdsskjema	61
Generell inspeksjon	61
Tennplugg	63
Justering av drivrem	63
Luftfilter	63
Oljeskift	63
Drivstoffsystem	63

TEKNISKE DATA

Tekniske data	64
EF-erklæring om samsvar	65

Kjære kunde

Gratulerer med ditt valg om å kjøpe et Husqvarna-produkt! Husqvarna har aner som går tilbake til 1689, da kong Karl XI fikk oppført en fabrikk ved kanten av Huskvarnaelven for produksjon av musketter.

Plasseringen ved Huskvarnaelven var logisk, ettersom elven ble benyttet til å produsere vannkraft og på den måten utgjorde et vannkraftverk. I de mer enn 300 år Husqvarna-fabrikken har eksistert er det blitt produsert utallige produkter, alt fra vedovner til moderne kjøkkenmaskiner, symaskiner, sykler, motorsykler m.m. I 1956 ble den første motorgressklipperen lansert, fulgt av motorsagen i 1959, og det er på dette området Husqvarna arbeider i dag.

Husqvarna er i dag en av verdens ledende produsenter av skogs- og hageprodukter med kvalitet og yteevne som høyeste prioritet. Forretningsidéen er å utvikle, produsere og markedsføre produkter til skogs- og hagebruk samt bygg- og anleggsindustrien. Husqvarnas mål er også å være i forkant når det gjelder ergonomi, brukervennlighet, sikkerhet og miljøtenkning, og det er derfor det er utviklet en rekke finesser for å forbedre produktene på disse områdene.

Vi er overbevist om at du vil sette pris på vårt produkts kvalitet og yteevne i lang tid fremover. Et kjøp av et av våre produkter gir deg tilgang til profesjonell hjelp med reparasjoner og service dersom noe tross alt skulle skje. Hvis maskinen ikke er kjøpt hos en av våre autoriserte forhandlere, så spør dem etter nærmeste serviceverksted.

Vi håper du vil bli fornøyd med maskinen din og at den vil være din følgesvenn i lang tid fremover. Husk at denne bruksanvisningen er et verdipapir. Ved å følge dens innhold (bruk, service, vedlikehold osv.) kan du vesentlig forlenge maskinens levetid og også øke dens brukterverdi. Sørg for å overlate bruksanvisningen til den nye eieren hvis du selger maskinen din.

Takk for at du bruker et Husqvarna-produkt!

Husqvarna AB arbeider løpende med å videreutvikle sine produkter, og forbeholder seg derfor retten til endringer vedrørende bl.a. form og utseende uten varsel.

PRESENTASJON

LC 451S

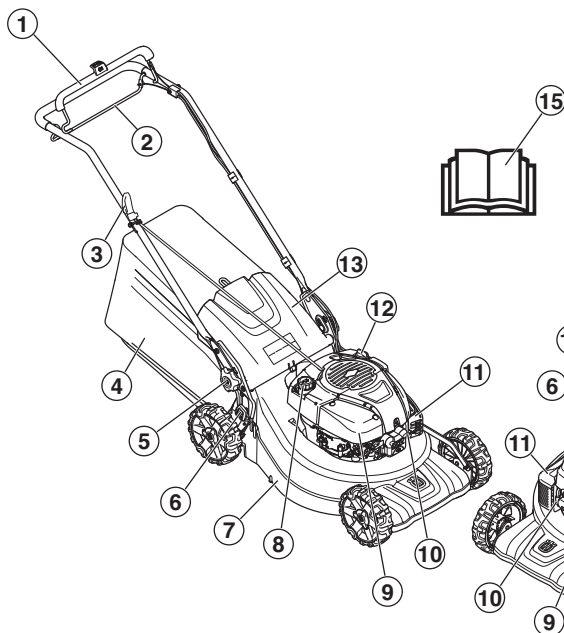

LC 551SP

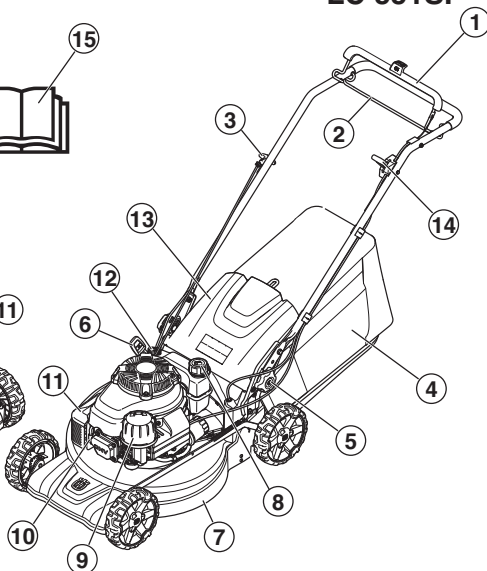

Hva er hva på gressklipperen?

- | | |
|------------------------------------------|-----------------------------|
| 1 Motorbremsbøyle | 9 Luftfilter |
| 2 Kjørehåndtak | 10 Tennplugg |
| 3 Starthåndtak | 11 Lyddemper |
| 4 Oppsamler | 12 Peilepinne/oljepåfylling |
| 5 Låsespak for høydejustering av håndtak | 13 Baksjerm |
| 6 Klippehøydehendel | 14 Gassregulator (LC 551SP) |
| 7 Klippedeksel | 15 Bruksanvisning |
| 8 Brenselpåfylling | |

MASKINENS SIKKERHETSUTSTYR

Generelt

I dette avsnittet forklares hvilket sikkerhetsutstyr maskinen er utstyrt med, hvilken funksjon det har og hvordan man utfører kontroll og vedlikehold for å være sikker på at utstyret fungerer.



ADVARSEL! Bruk aldri en maskin med defekte sikkerhetsdetaljer. Hvis maskinen ikke består alle kontrollene, må serviceverksted oppsøkes for reparasjon.

Modifiser aldri denne maskinen slik at den ikke lenger stemmer overens med originalutførelsen, og bruk den ikke hvis den synes å ha blitt modifisert av andre. Hindre utilsiktet oppstart ved å fjerne tenningskabelen fra tennpluggen.

Klippedeksel

- Klippedekselet er konstruert for å redusere vibrasjoner og for å redusere risikoen for kuttskader.

Kontroll av klippedeksel

- Kontroller at klippedekselet ikke er skadet, og at det ikke finnes synlige feil, for eksempel sprekker i det beskyttende ytre klippedekselet.

Motorbremsebøyle

- Motorbremsen er konstruert for å stanse motoren. Når grepet om motorbremsebøylen slippes, skal motoren stanse.

Kontrollere motorbremsehåndtaket

Start maskinen som beskrevet i startinstruksjonen, se Starte og stoppe, og slipp deretter bremsehåndtaket. Motorbremsen skal alltid være justert slik at motoren stanser innen 3 sekunder.

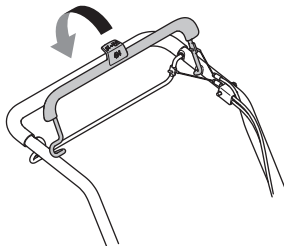

Lyddemper



ADVARSEL! Bruk aldri en maskin uten lyddemper eller med defekt lyddemper. En defekt lyddemper kan øke lydnivået og brannfaren betraktelig. Ha verktøy for brannsløkking tilgjengelig.

Lyddemperen blir meget varm både under bruk og etter stopp. Dette gjelder også tomgangskjøring. Vær oppmerksom på brannfaren, spesielt ved håndtering nær brannfarlige stoffer og/eller gasser.

- Lyddemperen er konstruert for å gi et lydnivå som er så lavt som mulig, og for å lede avgassene fra motoren bort fra brukeren.

Kontroll av lyddemper

- Kontroller regelmessig at lyddemperen er hel og at den sitter ordentlig fast.

MONTERING OG JUSTERINGER

Generelt



VIGTIG! Hindre utilsiktet oppstart ved å fjerne tenningskabelen fra tennpluggen.

Styre

Montering

- 1 Løsne de nedre knottene på begge sider av maskinen. Kontroller at plastskiven sitter riktig på plass i fordypningen i håndtaksfestet.

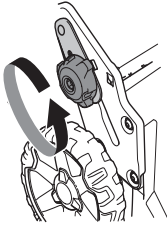

- 2 Sett håndtaket på plass mens det er vippt forover, og sørg for at plastskiven er plassert mellom håndtaket og håndtaksfestet.

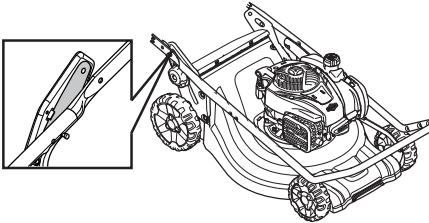

OBS! Kontroller at kablene og ledningene går langs innsiden av håndtaket, og at de ikke er viklet rundt hverandre.

- 3 Fest håndtaket til håndtaksfestet ved hjelp av skruen, skiven og bolten.

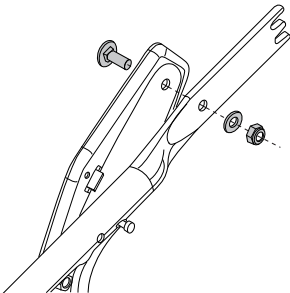

- 4 Skyv håndtaket bakover til det er i bruksposisjon, og fest knotten på begge sider av maskinen. Juster til en passende høyde. Du finner mer informasjon under Justering.

- 5 Sett inn ledningene i ledningsfestet. Kontroller at ledningene ikke er viklet rundt hverandre. Fest ledningsfestet til undersiden av håndtaket.

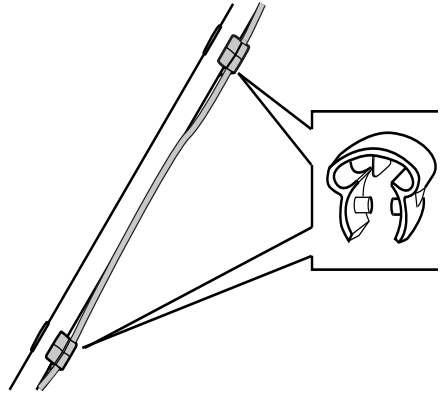

- 6 Før ledningene langs undersiden av håndtaket. Sett inn ledningene i det andre ledningsfestet, og fest deretter ledningsfestet til den øvre delen av håndtaket.

- 7 Fest ledningene til håndtaksstøtten ved hjelp av en ledningsstropp.

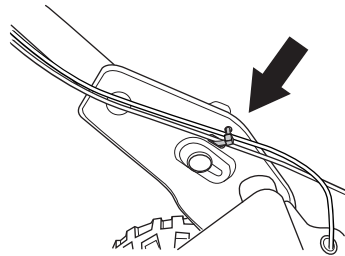

MONTERING OG JUSTERINGER

Inställningar

Håndtakets høyde

- Løsne de nedre knottene.
- Skyv de to knottene til enden av sporet på begge sider av maskinen.

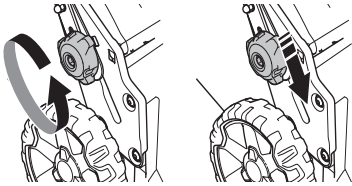

- Håndtakets høyde kan settes til to forskjellige posisjoner.
- Juster til en passende høyde.
- Skyv knottene oppover mot håndtaket til de stopper og du hører et klikk. Trekk til knottene.

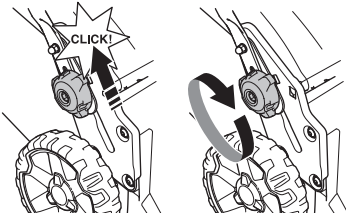

Transportstilling

Håndtaket kan legges sammen slik at maskinen tar minst mulig plass ved transport og oppbevaring.

- Løsne de nedre knottene.
- Skyv de to knottene til enden av sporet på begge sider av maskinen.

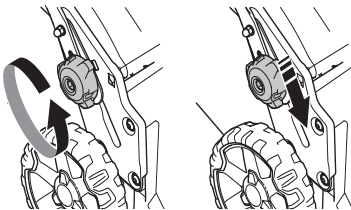

- Vipp håndtaket forover.

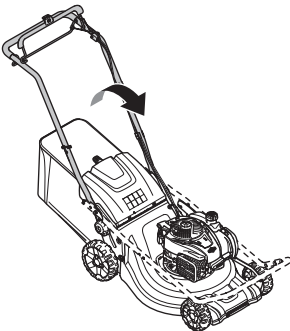

Bruksstilling

- Fell opp håndtaket til oppfelt posisjon.

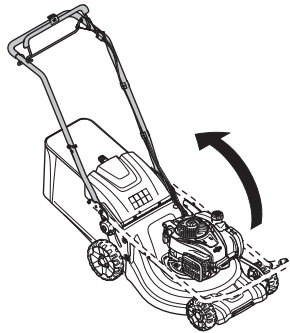

- Skyv knottene oppover mot håndtaket til de stopper og du hører et klikk.

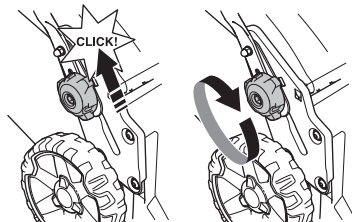

- Skru fast håndtaket med skrueknotten.

Klippehøyde

MERKNAD! Ikke still klippehøyden for lavt, da det er risiko for at knivene tar i bakken ved ujevnheter.

Maskinen er utstyrt med sentral justering av klippehøyde.

- Hvis du vil justere klippehøyden, trykker du høydejustereren mot hjulet. Deretter beveger du den forover hvis du ønsker en lavere klippehøyde og bakover hvis du ønsker en høyere klippehøyde

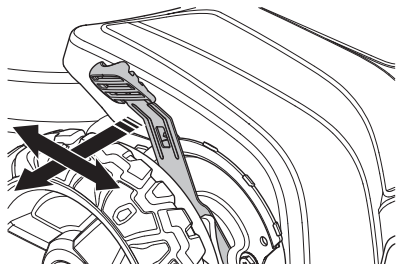

- Klippehøyden kan justeres i 6 ulike stillinger.

MONTERING OG JUSTERINGER

Oppsamler

- Oppsamlerens håndtak på rammen må plasseres over oppsamlingsposen.

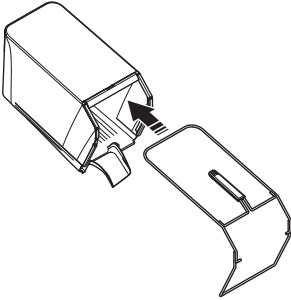

- Fest den nedre delen av rammen i sporet under oppsamleren.
- Fest rammen ved hjelp av hurtigklemmer.

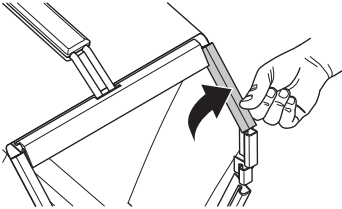

- Kontroller at maskinens utkasterskjerm er ren og fri for gress.
- Hekt oppsamleren på den øverste kanten av chassiset.
- Plasser oppsamleringen i maskinens ukasterskjerm.

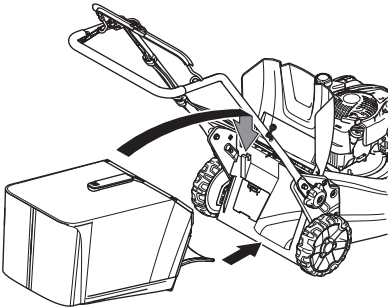

- Monter bunnen av oppsamleren i utkaståpningen.

Finhakkesett - Tilleggsutstyr

Et finfordelingssett er tilgjengelig som tilbehør. Dette er for at maskinene skal være utstyrt med en oppsamler som kan brukes med finfordelingsfunksjonen. Settet består av en finfordelingsplugg og en kniv.

- Hev utkastvernet for å montere/demontere finfordelingspluggen.

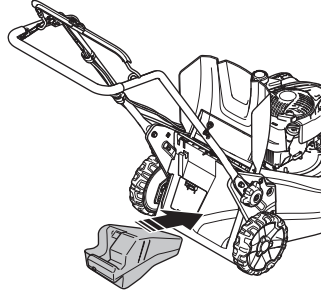

- Erstatt kniven med den medfølgende Combi-kniven. Du finner mer informasjon under Skjæreutstyr.

Bakutkast

Maskinen kan også brukes uten finhakkesettet og oppsamleren.

- Løft opp baksjermen, og ta av oppsamleren.
- Fjern finfordelingspluggen.
- Lukk dekkelet.

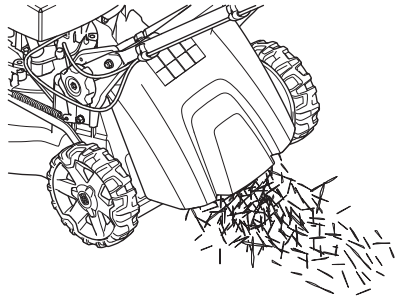

BRENNSTOFFHÅNDTERING

Generelt



ADVARSEL! Å kjøre en motor i et innestengt eller dårlig ventilert rom kan forårsake dødsfall ved kveling eller karbonmonoksidforgiftning.

Bensin og bensindamp er svært brannfarlig og kan gi alvorlige skader ved innånding og hudkontakt. Vær derfor forsiktig ved håndtering av bensin og sørg for god ventilasjon ved bensinhåndtering.

Motorens avgasser er varme og kan inneholde gnister som kan forårsake brann. Start derfor aldri maskinen innendørs eller i nærheten av lettantennelig materiale!

Det må ikke røykes og heller ikke plasseres varme gjenstander i nærheten av brennstoffet.

Brennstoff

MERKNAD! Maskinen er utstyrt med en firetaktsmotor. Påse at det alltid er tilstrekkelig med olje i oljetanken.

Bensin

- Bruk blyfri eller blyholdig kvalitetsbensin.
- Anbefalt laveste oktantall er 90 (RON). Hvis man kjører motoren med bensin med lavere oktantall enn 90, kan det oppstå såkalt banking. Dette medfører økt motortemperatur, som kan resultere i alvorlige motorhavarier.
- Der miljøtilpasset bensin, såkalt alkylatbensin, er tilgjengelig, skal slik brukes.

Motorolje

MERKNAD! Kontroller oljenivået før gressklipperen startes. For lavt oljenivå kan forårsake alvorlige motorskader. Se anvisningene i delen "Vedlikehold".

- Motoroljen skal skiftes første gang etter 5 timers kjøretid. Anbefalte oljetyper er angitt under Tekniske data. Bruk aldri olje ment for totaktsmotorer.

Fylling av brennstoff



ADVARSEL! Stans motoren og la den avkjøles noen minutter før brennstoff fylles på.

Bruk alltid en bensinkanne for å unngå søl.

Tørk rent rundt tankklokken.

Åpne tankklokken sakte ved påfylling av brennstoff slik at et eventuelt overtrykk forsvinner sakte.

Trekk tankklokken godt til etter bruk. Uaktsomhet kan føre til brann.

Flytt maskinen minst 3 m fra tankingsstedet før du starter den.

Start aldri maskinen:

- Hvis du har sølt brennstoff eller motorolje på maskinen. Tørk opp alt søl og la bensinrestene fordampe.
- Hvis du har sølt brennstoff på deg selv eller klærne dine, skift klær. Vask de kroppsdeler som har vært i kontakt med brennstoff. Bruk såpe og vann.
- Hvis maskinen lekker brennstoff. Kontroller regelmessig med tanke på lekkasje fra tankklokk og brennstoffledninger.

Transport og oppbevaring

- Oppbevar og transporter maskin og brennstoff slik at det ikke er fare for at en eventuell lekkasje og damp kommer i kontakt med gnister eller åpen ild, for eksempel fra el-maskiner, el-motorer, elektriske kontakter/strømbrytere, eller varmekjeler.
- Ved oppbevaring og transport av brennstoff må det brukes kanner som er spesielt beregnet og godkjent for formålet.

Langtids oppbevaring

- Ved lengre tids oppbevaring av maskinen skal brennstofftanken tømmes. Hør med nærmeste bensinstasjon hvor du kan bli kvitt overflødig brennstoff.

Personlig verneutstyr

Ved all bruk av maskinen skal det brukes godkjent personlig verneutstyr. Personlig verneutstyr eliminerer ikke skaderisikoen, men det reduserer virkningen av en skade hvis ulykken skulle være ute. Be forhandleren om hjelp ved valg av utstyr.

Bruk alltid:

- Bruk øreklokker hvis støynivået overskrider 85 dB.
- Sklisikre og solide støvler eller skor.
- Kraftige langbukser. Ikke bruk kortbukser eller sandaler, og gå ikke barbert.
- Hansker skal brukes ved behov, f.eks. ved montering, inspeksjon eller rengjøring av skjæreutstyr.

Generelle sikkerhetsinstruksjoner

Dette avsnittet beskriver grunnleggende sikkerhetsanvisninger for bruk av maskinen. Denne informasjonen kan aldri erstatte den kunnskap en profesjonell bruker besitter i form av opplæring og praktisk erfaring.

- Les nøye gjennom bruksanvisningen og forstå innholdet før du bruker maskinen.
- Husk at brukeren er ansvarlig for ulykker eller farer som rammer andre mennesker eller deres eiendom.
- Maskinen må holdes ren. Skiltet og merket må være fullt lesbare.

Bruk alltid sunn fornuft

Det er umulig å dekke alle tenkelige situasjoner som kan forekomme. Vær alltid forsiktig og bruk sunn fornuft. Når du kommer ut for en situasjon som gjør deg usikker på fortsatt bruk, skal du rådføre deg med en ekspert. Kontakt forhandleren, serviceverkstedet eller en erfaren bruker. Unngå all bruk som du ikke føler deg tilstrekkelig kvalifisert til!



ADVARSEL! Denne maskinen skaper et elektromagnetisk felt når den er i bruk. Dette feltet kan under visse omstendigheter forstyrre aktive eller passive medisinske implantater. For å redusere risikoen for alvorlig eller livstruende skade, anbefaler vi at personer med medisinske implantater rådfører seg med sin lege og produsenten av det medisinske implantatet før denne maskinen tas i bruk.



ADVARSEL! Hvis maskinen brukes uforsiktig eller feilaktig, kan den være et farlig redskap som kan forårsake alvorlige skader eller dødsfall for brukeren eller andre.

La aldri barn eller andre personer som ikke har opplæring i bruk av maskinen bruke eller vedlikeholde den.

Maskinen må ikke brukes av personer med nedsatt fysisk eller mental kapasitet, eller personer som av helseårsaker ikke er i stand til å betjene maskinen, uten tilsyn av en person som er ansvarlig for sikkerheten.

La aldri noen annen bruke maskinen før du har forsikret deg om at de har forstått innholdet i bruksanvisningen.

Bruk aldri maskinen hvis du er trett, har drukket alkohol eller bruker medisiner som kan påvirke syn, vurderingsevne eller kroppskontroll.



ADVARSEL! Uautoriserte endringer og/eller tilleggsutstyr kan medføre alvorlige skader eller dødsfall for brukeren eller andre. Maskinens opprinnelige konstruksjon må ikke under noen omstendighet endres uten produsentens tillatelse.

Modifiser aldri denne maskinen slik at den ikke lenger stemmer overens med originalutførelsen, og bruk den ikke hvis den synes å ha blitt modifisert av andre.

Bruk aldri en maskin som det er noe galt med. Følg vedlikeholds-, kontroll- og serviceinstruksjonene i denne bruksanvisningen. Noen vedlikeholds- og servicetiltak må utføres av erfarne og kvalifiserte spesialister.

Bruk alltid originalt tilleggsutstyr.

BETJENING

Sikkerhet i arbeidsområdet

- Før klipping påbegynnes skal greiner, kvister, steiner osv. fjernes fra gressplenen.
- Gjenstander som slår mot klippeutstyret kan bli kastet ut og forårsake skade på personer eller gjenstander. Hold god avstand til personer og dyr.
- Bruk aldri maskinen i dårlig vær, for eksempel i tåke, regn, fuktig eller vått miljø, sterk vind, sterk kulde, ved fare for lyn osv. Å arbeide i dårlig vær er slitsomt og kan skape farlige omstendigheter, for eksempel glatt underlag.
- Hold øye med omgivelsene for å sikre at ingenting kan påvirke kontrollen over maskinen.
- Vær oppmerksom på røtter, stein, kvister, fordypninger, grøfter osv. Høyt gress kan skjule hindringer.
- Det kan være farlig å klippe gress i skråninger. Ikke bruk gressklipperen i svært bratte skråninger. Gressklipperen bør ikke brukes i større helling enn 15 grader.
- I skrånende terreng bør man gå vinkelrett på hellingen. Det er mye lettere å gå på tvers i en skråning enn opp og ned.
- Vær forsiktig når du nærmer deg skjulte hjørner eller gjenstander som blokkerer sikten.

Arbeidssikkerhet

- En gressklipper er bare konstruert for klipping av gressplener. Ingen annen bruk er tillatt.
- Bruk personlig verneutstyr. Se anvisninger under overskriften "Personlig verneutstyr".
- Ikke start gressklipperen uten at kniv og samtlige deksler er montert. Ellers kan kniven løsne og forårsake personskade.
- Unngå at kniven slår mot fremmedlegemer som steiner, røtter eller liknende. Dette kan føre til at kniven blir sløv og at motorakselen blir bøyd. En bøyd aksel gir ubalanse og kraftige vibrasjoner, hvilket medfører stor risiko for at kniven løsner.
- Bremsedylen må aldri være permanent forankret i håndtaket når maskinen er i gang.
- Plasser gressklipperen på et stabilt, plant underlag og start den. Påse at kniven ikke kan komme i kontakt med bakken eller andre gjenstander.
- Plasser deg alltid bak maskinen. La alle hjulene berøre bakken og hold begge hender på håndtaket mens du klipper. Hold hender og føtter borte fra de roterende knivene.
- Unngå å vippe maskinen opp mens motoren er i gang.
- Vær spesielt oppmerksom når du trekker maskinen mot deg mens du arbeider.
- Løft aldri opp gressklipperen eller bør den når motoren er startet. Hvis du må løfte gressklipperen,

stans først motoren og fjern tenningskabelen fra tennpluggen.

- Unngå å gå bakover mens du klipper plenen.
- Motoren skal slås av ved forflytting over terreng som ikke skal klippes. For eksempel grusgang, stein, singel, asfalt osv.
- Løp aldri med maskinen når den er i gang. Man skal alltid gå med gressklipperen.
- Slå av motoren før klippehøyden endres. Foreta aldri justeringer mens motoren er i gang.
- Forlat aldri maskinen uten tilsyn med motoren i gang. Stans motoren. Forsikre deg om at klippeutstyret har sluttet å rotere.
- Hvis du treffer en gjenstand eller det oppstår kraftige vibrasjoner, må maskinen stanses øyeblikkelig. Kople tennpluggkabelen fra tennpluggen. Kontroller at maskinen ikke er skadet. Reparer eventuelle skader.

Grunnleggende arbeidsteknikk

- Klipp alltid med godt slippte kniver for best mulig resultat. En sløv kniv gir ujevnt klipperesultat, og gresset blir gult i kuttflaten.
- Klipp aldri mer enn 1/3 av gressets lengde. Dette gjelder spesielt i tørkeperioder. Klipp først med stor klippehøyde. Kontroller deretter resultatet og senk til egnet høyde. Hvis gresset er ekstra langt, kjører man sakte og klipper eventuelt to ganger.
- Klipp i forskjellige retninger hver gang, for å unngå striper i plenen.

Transport og oppbevaring

- Sikre utstyret under transport for å unngå transportskade og ulykker.
- Oppbevar utstyret i et låsbart rom slik at det er utilgjengelig for barn og uvedkommende.
- Oppbevar maskinen og det tilhørende utstyret på et tørt og frostfritt sted.
- For transport og lagring av drivstoff, se delen "Håndtering av drivstoff".

BETJENING

Start og stopp

Før start



ADVARSEL! Les nøye gjennom bruksanvisningen og forstå innholdet før du bruker maskinen.

Bruk personlig verneutstyr. Se anvisninger under overskriften "Personlig verneutstyr".

- Sørg for at ikke uvedkommende oppholder seg i arbeidsområdet.
- Utfør daglig vedlikehold. Se anvisningene i delen "Vedlikehold".
- Påse at tenningskabelen sitter ordentlig på tennpluggen.

Start

LC 451S

- Motorbremsebøylen må holdes mot håndtaket når motoren startes.

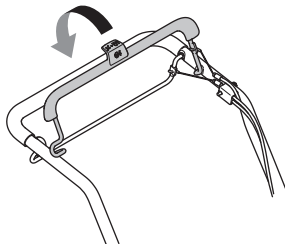

- Plasser deg bak maskinen.
- Ta tak i starthåndtaket med høyre hånd og dra langsomt ut startsnoren til du merker motstand (starthakene griper inn). Trekk kraftig for å starte motoren. Surr aldri startlinen rundt hånden.

LC 551SP

Ved kald motor:

- Still gasshendelen i chokestilling. Gassreguleringen regulerer motorens turtall og dermed også knivenes rotasjonshastighet.

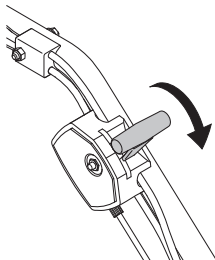

- Motorbremsebøylen må holdes mot håndtaket når motoren startes.

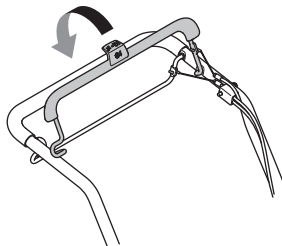

- Plasser deg bak maskinen.
- Ta tak i starthåndtaket med høyre hånd og dra langsomt ut startsnoren til du merker motstand (starthakene griper inn). Trekk kraftig for å starte motoren. Surr aldri startlinen rundt hånden.
- Sett gasshendelen på full gass.

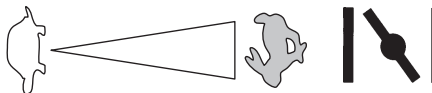

Ved varm motor:

- Bruk samme fremgangsmåte ved start som ved kald motor, men uten å sette chokehendelen i chokestilling.

Drift

- Skyv kjørehåndtaket inn mot håndtaket for å begynne å kjøre.

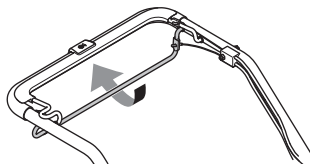

- Hvis du bare vil stoppe fremdriften mens motoren er i gang, slipper du bare kjørehåndtaket.

Stopp

- Motoren stanses ved å slippe motorbremsebøylen.

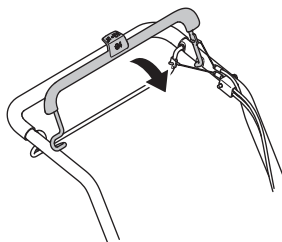

VEDLIKEHOLD

Generelt



ADVARSEL! Brukeren må kun utføre det vedlikeholds- og servicearbeidet som beskrives i denne bruksanvisningen. Mer omfattende inngrep skal utføres av et serviceverksted.

Kontroll og/eller vedlikehold skal utføres med avslått motor. Hindre utilsiktet oppstart ved å fjerne tenningskabelen fra tennpluggen.

Maskinens levetid kan forkortes og risikoen for ulykker kan øke dersom vedlikehold av maskinen ikke utføres på riktig måte og dersom service og/eller reparasjoner ikke er fagmessig utført. Kontakt nærmeste serviceverksted dersom du trenger ytterligere opplysninger.

OBS! Når maskinen er vippet, må du påse at luftfilteret alltid er plassert i høyeste stilling.

- Bruk alltid originalt tilleggsutstyr.

Vedlikeholdsskjema

I vedlikeholdsskjemaet kan du se hvilke deler av maskinen som krever vedlikehold, og hvor ofte dette skal finne sted. Intervallene er beregnet ut fra daglig bruk av maskinen, og kan variere avhengig av bruksmengden.

Før start	Ukentlig ettersyn	Månedlig ettersyn	Årlig
Generell inspeksjon	Tennplugg	Luftfilter	Rengjøring under remdekslet**
Utvendig rengjøring	Lyddemper*	Drivstoffsystem	Rengjøring under hjuleplatene**
Oljenivå			Justering av girkassestopp**
Skjæreutstyr			
Klippedeksel*			
Kontroll og justering av drivrem			
Motorbrems ebøyle*			

*Se anvisninger i delen "Maskinens sikkerhetsutstyr".

** Utføres av autorisert serviceverksted.

Se brukerhåndboken for motoren for mer informasjon om service på motoren.

Generell inspeksjon

- Kontroller at skruer og mutre er trukket til.

Utvendig rengjøring

- Børst gressklipperen ren for løv, gress og liknende.
- Maskinen må ikke rengjøres med høytrykksspyler.
- Spyl aldri vann direkte mot motoren.
- Rengjør startmotorens luftinntak. Kontroller startmotor og startsnor.
- Ved rengjøring under klippedekselet, snur du maskinen slik at tennpluggen vender opp. Tøm bensintanken.

Oljenivå

VIGTIG! La maskinen kjøles ned. Varm olje kan føre til alvorlige brannskader.

Når du kontrollerer oljenivået skal gressklipperen stå på et plant underlag. Kontroller oljenivået med peilepinnen på oljepåfyllingslokket.

- Fjern oljelokket og tørk av peilepinnen.
- Sett peilepinnen tilbake.
- Hvis oljenivået er lavt, må du fylle på motorolje opp til det øvre nivået på peilepinnen.

VEDLIKEHOLD

Skjærestyr



ADVARSEL! Bruk alltid kraftige hansker ved service og vedlikehold av skjærestyret. Knivene er svært skarpe, og det kan svært lett oppstå kuttskader.

- Kontroller skjærestyret med henblikk på skader og sprekke dannelse. Skadet skjærestyr må alltid skiftes.
- Vær nøye med alltid å ha en godt slipt og korrekt balansert kniv.

OBS! Etter sliping av kniver bør disse balanseres. Balansering, skifting eller filing av bladene må alltid utføres på et serviceverksted.

Ved påkjørsel mot hindringer som forårsaker havari bør skadde kniver byttes. La serviceverkstedet avgjøre om klippekniiven kan slipes eller må skiftes ut.

Demontering



ADVARSEL! Hindre utilsiktet oppstart ved å fjerne tenningskabelen fra tennpluggen.

- Lås kniven med en trekloss. Løsne og fjern knivbolten, skiven og kniven. Fjern knivbolten ved å dreie bolten mot klokken.

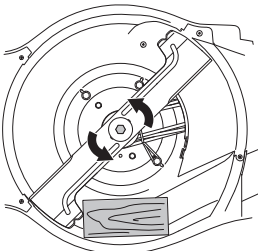

- Kontroller at knivbrakketten er uskadet. Kontroller også at knivbolten er hel og at motorakselen ikke er bøyd.

Montering

- Bladet må være montert med de vinklede endene vendt opp mot dekkselet.

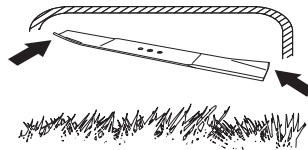

- Plasser klipperen med friksjonsskiven mot klipperbeslaget. Kontroller at klipperen sentreres riktig på akselen.

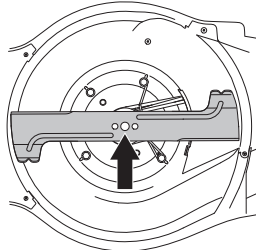

- Lås kniv med en trekloss. Monter skiven og trekk til bolten riktig ved å dreie med urviseren. Bolten må trekkes til med et moment på 70 Nm.

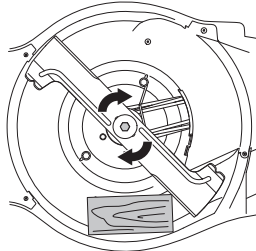

- Trekk kniven rundt for hånd for å kontrollere at den roterer fritt.
- Prøvekjør maskinen.

VIGTIG!

Vær alltid forsiktig og bruk sunn fornuft. Unngå situasjoner du ikke synes du er tilstrekkelig kvalifisert for. Hvis du fremdeles føler deg usikker på fremgangsmåten etter at du har lest disse instruksjonene, må du rådføre deg med en ekspert før du fortsetter. Kontakt et autorisert serviceverksted.

Bruk alltid originale reservedeler. Du finner mer informasjon i delen "Tekniske data".

Tennplugg

MERKNAD! Bruk alltid anbefalt type tennplugg! Feil tennplugg kan ødelegge stempel/sylinder.

- Hvis maskinens effekt er for lav, hvis den er vanskelig å starte eller hvis tomgangen er ujevn: kontroller alltid tennpluggen først før andre tiltak iverksettes.
- Hvis tennpluggen har mye belegg, bør du rengjøre den og samtidig kontrollere at elektrodeavstanden er 0,5 eller 0,7–0,8 mm. Du finner mer informasjon i delen "Tekniske data". Skift tennplugg om nødvendig.

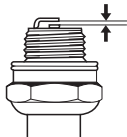

Justering av drivrem

Hvis det virker som om maskinen går sakte, kan dette skyldes at remmen er slitt. Remmen må i så fall byttes ut. Kontakt et autorisert serviceverksted.

Lufffilter

- Demonter lufffilterdekselet og ta ut filteret.
- Et filter som har vært mye brukt kan aldri bli fullstendig rent. Derfor må det skiftes med jevne mellomrom. **Et skadet lufffilter må alltid skiftes.**
- Påse ved montering at lufffilteret lukker helt tett mot filterholderen.

Rengjør papirfilteret

- Rengjør filteret ved å banke det mot et plant underlag. Bruk aldri løsemiddel med petroleum, f.eks. parafin, eller trykkluft for å rengjøre filteret.

Oljeskift

VIGTIG! La maskinen kjøles ned. Varm olje kan føre til alvorlige brannskader.

- Tøm bensintanken.
- Maskinen har en oljetappeplugg.
- Sett en beholder under tappeåpningen, og fjern pluggen.
- Se brukerhåndboken for motoren for mer informasjon.
- Hør med nærmeste bensinstasjon hvor du kan bli kvitt overflødig motorolje.
- Fyll på ny motorolje av riktig kvalitet. Se instruksjonene under "Tekniske data".

Drivstoffsystem

- Kontroller at tankklokken og dets tetning er uskadd.
- Kontroller drivstoffslangen. Skift om nødvendig.

TEKNISKE DATA

Tekniske data

	LC 451S	LC 551SP
Motor		
Motorprodusent	Briggs & Stratton	Kawasaki
Sylindervolum, cm ³	140	161
Turtall, rpm	2900	2800
Nominell motoreffekt kW (se merknad 1)	2,6	2,9
Tenningsystem		
Tennplugg	Champion QC12YC	NGK BPR5ES
Elektrodeavstand, mm	0,5	0,7 - 0,8
Brennstoff-/smøresystem		
Volum bensintank, liter	1	1,9
*Motorolje	SAE 30/SAE 10W-30	SAE 30/SAE 10W-30
Volum oljetank, liter	0,55	0,65
Vekt		
Maskin med tom tank, kg	41	51
Støyutslipp (se anm. 2)		
Lydeffektnivå, mål dB(A)	97	97
Lydeffektnivå, garantert L _{WA} dB(A)	98	98
Ljudnivåer (se anm. 3)		
Lydtrykknivå ved brukerens øre, dB(A)	87	87
Vibrasjonsnivåer, a_{hveq} (se anm. 4)		
Håndtak, m/s ²	4,1	4,5
Klippesystem		
Klippehøyde, mm	26-74	26-74
Klippebredde, cm	51	51
Kniv	Collect	Collect
Delnummer	5875908-10	5875908-10
Oppsamlerkapasitet, liter	65	65

Merknad 1: Motorens angitte effekt er gjennomsnittlig nettoeffekt (ved angitt turtall) for en typisk produksjonsmotor for motormodellen, målt ifølge SAE-standarden J1349/ISO1585. Masseproduserte motorer kan avvike fra denne verdien. Faktisk effekt for motor montert på den ferdige maskinen vil avhenge av driftshastighet, miljøbetingelser og andre verdier.

Merknad 2: Utslipp av støy til omgivelsene målt som lydeffekt (L_{WA}) ifølge EF-direktiv 2000/14/EC.

Merknad 3: Lydtrykksnivå i henhold til ISO 5395. Rapporterte data for ekvivalent lydtrykksnivå for maskinen har en typisk statistisk spredning (standard avvik) på 1,2 dB (A).

Merknad 4: Vibrasjonsnivå i henhold til ISO 5395. Rapporterte data for ekvivalent vibrasjonsnivå har en typisk statistisk spredning (standard avvik) på 1 m/s².

*Bruk motorolje av kvalitet SF, SG, SH, SJ eller høyere. Se viskositetstabellen i motorprodusentens håndbok, og velg viskositeten som er best egnet, basert på forventet utendørstemperatur.

TEKNISKE DATA

EF-erklæring om samsvar

(Gjelder kun Europa)

Husqvarna AB, SE-561 82 Huskvarna, Sverige, tlf.: +46-36-146500, erklærer med dette at gressklipperen **Husqvarna LC 451S, LC 551SP** fra og med serienummer 15XXXXXXX og fremover samsvarer med kravene i følgende RÅDSDIREKTIV:

- fra 17. mai 2006, "angående maskiner" **2006/42/EC**.
- av 26. februar 2014 "angående elektromagnetisk kompatibilitet" **2014/30/EU**.
- av 8. mai 2000 "angående utslipp av støy til omgivelsene" **2000/14/EC**.

For informasjon angående støyutslippene, se kapitlet Tekniske data.

Følgende standarder er blitt tillempet: ISO 5395, ISO 14982

Kontrollorgan: **0404, SMP Svensk Maskinprovning AB**, Box 7035, SE-750 07 Uppsala, har utarbeidet rapporter om bedømming av overensstemmelse i henhold til bilag VI til RÅDETS DIREKTIV av 8 mai 2000 angående utslipp av støy til omgivelsene 2000/14/EG.

Huskvarna 25. november 2015



Claes Losdal, Utviklingssjef/Hageprodukter

(Autorisert representant for Husqvarna AB og ansvarlig for teknisk dokumentasjon.)

KEY TO SYMBOLS

Key to symbols

WARNING! The machine can be a dangerous tool if used incorrectly or carelessly, which can cause serious or fatal injury to the operator or others.



Please read the operator's manual carefully and make sure you understand the instructions before using the machine.



Keep people and animals well away from the working area.



Prevent unintentional starting by removing the ignition cable from the spark plug.



Dipstick/oil filler



Choke



Watch out for thrown objects and ricochets.



Warning: rotating cutter. Keep hands and feet clear.



Warning: rotating parts. Keep hands and feet clear.



This product is in accordance with applicable EC directives.



Noise emission to the environment according to the European Community's Directive. The machine's emission is specified in the Technical data chapter and on the label.



Never use the machine indoors or in spaces lacking proper ventilation. Exhaust fumes contain carbon monoxide, an odourless, poisonous and highly dangerous gas.



Risk of explosion



Hot surface.



The engine is delivered without oil.



Top up with oil before using the machine.



Never run the engine indoors, in enclosed or poorly ventilated areas.



The engine will not operate with fuel that is sold as E85 (85% ethanol).



Fire, open flame and smoking are prohibited.



Explanation of warning levels

The warnings are graded in three levels.

WARNING!



WARNING! Used if there is a risk of serious injury or death for the operator or damage to the surroundings if the instructions in the manual are not followed.

IMPORTANT!

IMPORTANT! Used if there is a risk of injury to the operator or damage to the surroundings if the instructions in the manual are not followed.

CAUTION!

CAUTION! Used if there is a risk of damage to materials or the machine if the instructions in the manual are not followed.

PRESENTATION

Contents

KEY TO SYMBOLS	
Key to symbols	66
Explanation of warning levels	66
PRESENTATION	
Contents	67
Dear Customer,	67
PRESENTATION	
What is what on the lawn mower?	68
MACHINE'S SAFETY EQUIPMENT	
General	69
ASSEMBLING AND ADJUSTMENTS	
General	70
Handlebar	70
Cutting height	71
Catcher	72
Mulcher insert	72
Rear discharging	72
FUEL HANDLING	
General	73
Fuel	73
Fueling	73
Transport and storage	73
OPERATING	
Personal protective equipment	74
General safety precautions	74
Basic working techniques	75
Transport and storage	75
Starting and stopping	76
MAINTENANCE	
General	77
Maintenance schedule	77
General inspection	77
Spark plug	79
Adjusting the drive belt	79
Air filter	79
Oil change	79
Fuel system	79
TECHNICAL DATA	
Technical data	80
EC Declaration of Conformity	81

Dear Customer,

Congratulations on your choice to buy a Husqvarna product! Husqvarna is based on a tradition that dates back to 1689, when the Swedish King Karl XI ordered the construction of a factory on the banks of the Husqvarna River, for production of muskets. The location was logical, since water power was harnessed from the Huskvarna River to create the water-powered plant. During the more than 300 years in existence, the Husqvarna factory has produced a lot of different products, from wood stoves to modern kitchen appliances, sewing machines, bicycles, motorcycles etc. In 1956, the first motor driven lawn mowers appeared, followed by chain saws in 1959, and it is within this area Husqvarna is working today.

Today Husqvarna is one of the leading manufacturers in the world of forest and garden products, with quality as our highest priority. The business concept is to develop, manufacture and market motor-driven products for forestry and gardening, as well as for the building and construction industry. Husqvarna's aim is also to be at the front edge for ergonomics, usability, security and environmental protection. That is the reason why we have developed many different features to add to our products within these areas.

We are convinced that you will appreciate with great satisfaction the quality and performance of our product for a very long time to come. The purchase of one of our products gives you access to professional help with repairs and service whenever this may be necessary. If the retailer who sells your machine is not one of our authorised dealers, ask for the address of your nearest service workshop.

It is our wish that you will be satisfied with your product and that it will be your companion for a long time. Think of this operator's manual as a valuable document. By following its content (usage, service, maintenance, etc), the life span and the second-hand value of the machine can be extended. If you sell this machine, make sure that the operator's manual is passed on to the buyer.

Thank you for using a Husqvarna product.

Husqvarna AB has a policy of continuous product development and therefore reserves the right to modify the design and appearance of products without prior notice.

PRESENTATION

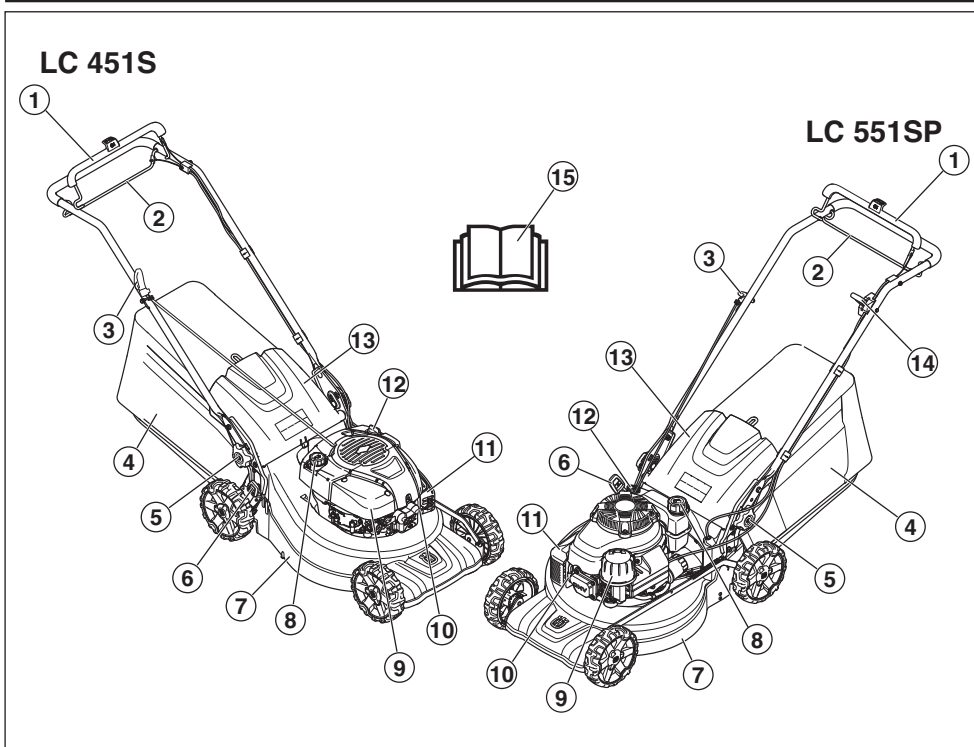

What is what on the lawn mower?

- | | |
|----------------------------------------------|--------------------------------|
| 1 Engine brake handle | 9 Air filter |
| 2 Propulsion bar | 10 Spark plug |
| 3 Starter handle | 11 Muffler |
| 4 Catcher | 12 Dipstick/oil filler |
| 5 Locking lever for handle height adjustment | 13 Back shield |
| 6 Cutting height control | 14 Throttle trigger (LC 551SP) |
| 7 Cutting cover | 15 Operator's manual |
| 8 Refuelling | |

MACHINE'S SAFETY EQUIPMENT

General

This section describes the machine's safety equipment, its purpose, and how checks and maintenance should be carried out to ensure that it operates correctly.



WARNING! Never use a machine that has faulty safety equipment! If your machine fails any checks contact your service agent to get it repaired.

Do not modify this product or use it if it appears to have been modified by others. Prevent unintentional starting by removing the ignition cable from the spark plug.

Cutting cover

- The cutting cover is designed to reduce vibration and to reduce the risk of cuts.

Checking the cutting cover

- Make sure the cutting cover is not damaged and that there are no visible defects such as cracks in the protective outer cutting cover.

Engine brake handle

- The engine brake is designed to stop the engine. When the grip on the engine brake handle is released the engine should stop.

Inspecting the engine brake handle

Start the machine according to the starting instructions, see "Starting and Stopping", and then release the brake handle. The engine brake should always be adjusted so that the engine stops within 3 seconds.

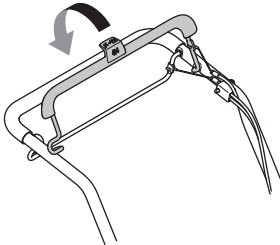

Muffler



WARNING! Never use a machine without a muffler, or with a faulty muffler. A damaged muffler may substantially increase the noise level and the fire hazard. Keep fire fighting equipment handy.

The muffler gets very hot during and after use. This also applies during idling. Be aware of the fire hazard, especially when working near flammable substances and/or vapours.

- The muffler is designed to keep noise levels to a minimum and to direct exhaust fumes away from the user.

Inspecting the muffler

- Check regularly that the muffler is complete and secured correctly.

ASSEMBLING AND ADJUSTMENTS

General



IMPORTANT! Prevent unintentional starting by removing the ignition cable from the spark plug.

Handlebar

Assembly

- 1 Loosen the lower knobs on both sides of the machine. Check that the plastic washer is correctly in place in the recess in the handle attachment.

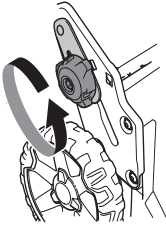

- 2 Fit the handlebar folded forward with the plastic washer placed between it and the handle attachment.

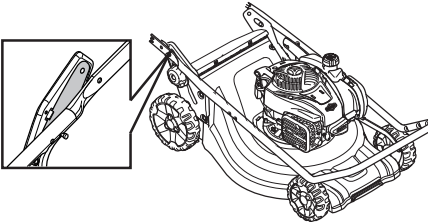

CAUTION! Check that cables and wires run along the inside of the handlebar and are not twisted around each other.

- 3 Fasten the handlebar to the handle attachment with screw, washer and bolt.

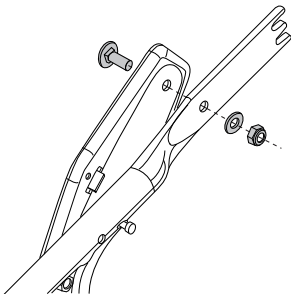

- 4 Unfold the handlebar and fasten the knob on both sides of the machine. Adjust to a suitable height. For more information, see "Adjustment".

- 5 Place the wires in the cable bracket. Make sure the wires are not twisted around each other. Fasten the cable bracket underneath the handlebar.

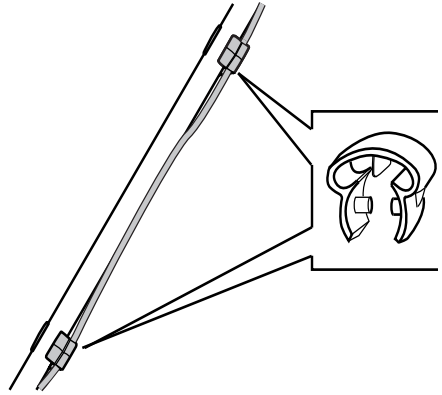

- 6 Run the wires along the underside of the handlebar. Insert the wires into the second cable bracket, which is then fastened to the upper part of the handlebar.
- 7 Fix the cables to the handle support by using a cable tie.

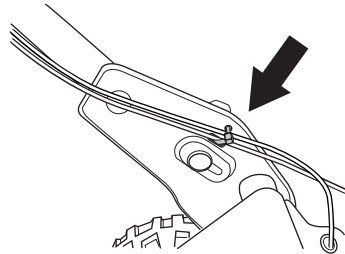

ASSEMBLING AND ADJUSTMENTS

Settings

Handle height

- Loosen the lower knobs.
- Slide the knobs to the ends of the grooves on both sides of the machine.

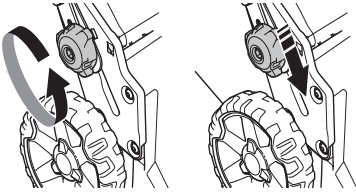

- Handle height can be set to 2 different positions,
- Adjust to a suitable height.
- Slide the knobs up towards the handle until they stop and a click is heard. Tighten the knobs properly.

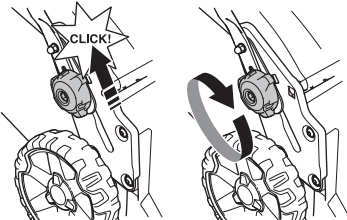

Transport position

The handle assembly can be folded to minimize space needed for transport and storage.

- Loosen the lower knobs.
- Slide the knobs to the ends of the grooves on both sides of the machine.

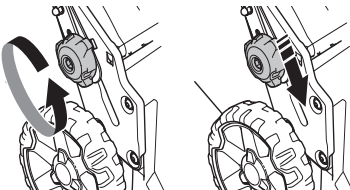

- Fold forward the handle.

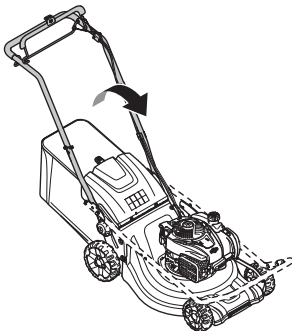

Operating position

- Fold the handle to its upright position.

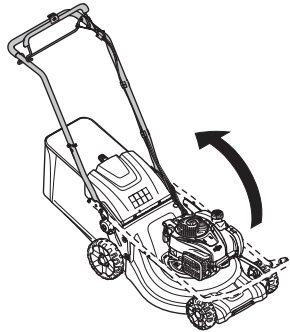

- Slide the knobs up towards the handle until they stop and a click is heard.

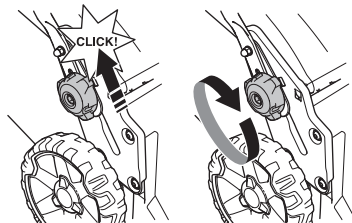

- Screw on the handle with the knob.

Cutting height

NOTICE! Do not set the cutting height too low as there is a risk that the cutters might hit ground with unevenness.

The machine is equipped with central cutting height adjustment.

- To adjust the cutting height, press the height adjuster towards the wheel and then move it forwards to give a lower cutting height and backwards to give a higher cutting height.

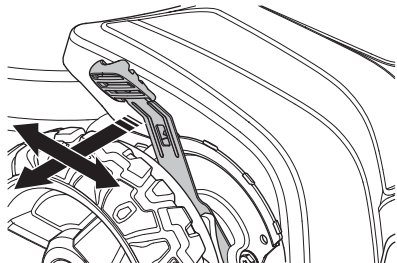

- The cutting height can be adjusted in 6 different steps.

ASSEMBLING AND ADJUSTMENTS

Catcher

- The collector's handle situated on the frame must be placed over the collector bag.

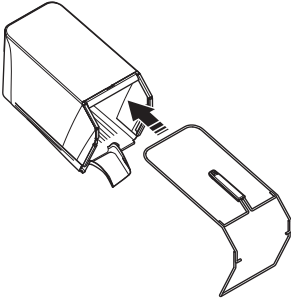

- Fasten the lower part of the frame in the groove underneath the collector.
- Secure the frame by using the quick-action clips.

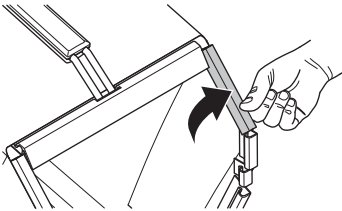

- Make sure the machine's discharge deck is clean and free from grass cuttings.
- Hook the collector onto the top edge of the chassis.
- Place the collector tongue in the machine's discharge deck.

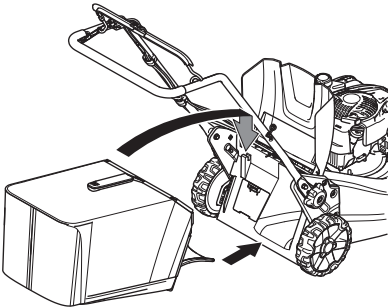

- Fit the bagger bottom in the discharge hole.

Mulcher insert - Accessories

A mulching-kit is available as an accessory, to make the machines equipped with a catcher able to be used with mulching function. The kit contains of a mulch plug and a blade.

- Raise the discharge guard to mount / dismount the mulch plug.

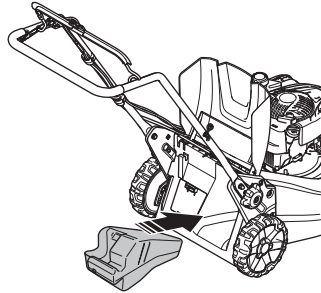

- Replace the blade with the supplied Combi blade. For more information, see "Cutting equipment".

Rear discharging

The machine can also be used without the mulcher insert and collector.

- Lift up the back shield and remove the catcher.
- Remove the mulch plug.
- Close the shield.

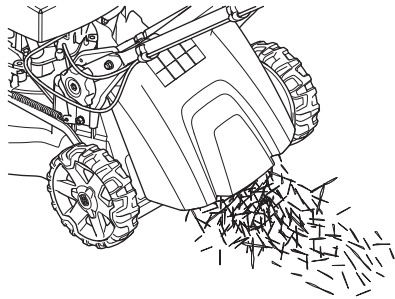

FUEL HANDLING

General



WARNING! Running an engine in a confined or badly ventilated area can result in death due to asphyxiation or carbon monoxide poisoning.

Fuel and fuel fumes are highly inflammable and can cause serious injury when inhaled or allowed to come in contact with the skin. For this reason observe caution when handling fuel and make sure there is adequate ventilation.

The exhaust fumes from the engine are hot and may contain sparks which can start a fire. Never start the machine indoors or near combustible material!

Do not smoke and do not place any hot objects in the vicinity of fuel.

Fuel

NOTICE! The machine is equipped with a four-stroke engine. Make sure that there is always sufficient oil in the oil tank.

Petrol

- Use good quality unleaded or leaded petrol.
- The lowest octane recommended is 90 (RON). If you run the engine on a lower octane grade than 90 so-called knocking can occur. This gives rise to a high engine temperature, which can result in serious engine damage.
- Use low-emission petrol, also known as alkylate petrol, if it is available.

Engine oil

NOTICE! Check the oil level before starting the lawn mower. A too low oil level can cause serious damage to the engine. See instructions in the section "Maintenance".

- The engine oil should be changed the first time after 5 hours running time. Refer to Technical Data for recommendations on which oil type to use. Never use oil intended for two-stroke engines.

Fueling



WARNING! Always stop the engine and let it cool for a few minutes before refuelling.

Use a petrol can at all times to avoid spillage.

Clean the area around the fuel cap.

When refuelling, open the fuel cap slowly so that any excess pressure is released gently.

Tighten the fuel cap carefully after refuelling. Negligence may lead to the start of a fire.

Move the machine at least 3 m from the refuelling point before starting it.

Never start the machine:

- If you have spilled fuel or engine oil on the machine. Wipe off the spill and allow the remaining fuel to evaporate.
- If you have spilled fuel on yourself or your clothes, change your clothes. Wash any part of your body that has come in contact with fuel. Use soap and water.
- If the machine is leaking fuel. Check regularly for leaks from the fuel cap and fuel lines.

Transport and storage

- Store and transport the machine and fuel so that there is no risk of any leakage or fumes coming into contact with sparks or open flames, for example, from electrical machinery, electric motors, electrical relays/switches or boilers.
- When storing and transporting fuel always use approved containers intended for this purpose.

Long-term storage

- When storing the machine for long periods the fuel tank must be emptied. Contact your local petrol station to find out where to dispose of excess fuel.

OPERATING

Personal protective equipment

You must use approved personal protective equipment whenever you use the machine. Personal protective equipment cannot eliminate the risk of injury but it will reduce the degree of injury if an accident does happen. Ask your dealer for help in choosing the right equipment.

Always wear:

- Use ear muffs if the noise level exceeds 85 db.
- Sturdy, non-slip boots or shoes.
- Heavy, long pants. Do not wear shorts, sandals or go barefoot.
- Gloves must be worn when required, for example when fitting, inspecting or cleaning cutting attachments.

General safety precautions

This section describes basic safety directions for using the machine. This information is never a substitute for professional skills and experience.

- Please read the operator's manual carefully and make sure you understand the instructions before using the machine.
- Keep in mind that the operator is responsible for accidents or hazards occurring to other people or their property.
- The machine must be kept clean. Signs and stickers must be fully legible.

Always use common sense

It is not possible to cover every conceivable situation you can face. Always exercise care and use your common sense. If you get into a situation where you feel unsafe, stop and seek expert advice. Contact your dealer, service agent or an experienced user. Do not attempt any task that you feel unsure of!



WARNING! This machine produces an electromagnetic field during operation. This field may under some circumstances interfere with active or passive medical implants. To reduce the risk of serious or fatal injury, we recommend persons with medical implants to consult their physician and the medical implant manufacturer before operating this machine.



WARNING! The machine can be a dangerous tool if used incorrectly or carelessly, which can cause serious or fatal injury to the operator or others.

Never allow children or other persons not trained in the use of the machine to use or service it.

The machine should not be used by people with reduced physical or mental capacities or people who are unsuitable for health reasons to operate the machine, without supervision of a person responsible for their safety.

Never allow anyone else to use the machine without first ensuring that they have read and understood the contents of the operator's manual.

Never use the machine if you are fatigued, while under the influence of alcohol or drugs, medication or anything that could affect your vision, alertness, coordination or judgement.



WARNING! Unauthorized modifications and/or accessories may lead to serious injury or death to the user or others. Under no circumstances may the design of the machine be modified without the permission of the manufacturer.

Do not modify this product or use it if it appears to have been modified by others.

Never use a machine that is faulty. Carry out the checks, maintenance and service instructions described in this manual. Some maintenance and service measures must be carried out by trained and qualified specialists.

Always use genuine accessories.

OPERATING

Work area safety

- Branches, twigs, stones, etc. should be removed from the lawn before you start to mow.
- Objects hitting against the cutting attachment could be thrown and cause damage to people and objects. Keep people and animals well away.
- Never use the machine in bad weather, for instance in fog, in rain, damp or in wet locations, strong winds, intense cold, risk of lightning, etc. Working in bad weather is tiring and can lead to dangerous conditions, e.g. slippery surfaces.
- Observe your surroundings to ensure that nothing can affect your control of the machine.
- Beware of roots, stones, twigs, pits, ditches etc. Tall grass can hide obstacles.
- Mowing slopes can be dangerous. Do not use the lawn mower on very steep slopes. The lawn mower should not be used on inclines greater than 15 degrees.
- On sloping ground you should work along the slope. It is much easier to work along a slope than it is to work up and down it.
- Be careful when you are approaching hidden corners and objects that could block your view.

Work safety

- A lawn mower is only designed to mow lawns. All other use is forbidden.
- Wear personal protective equipment. See instructions under the "Personal protective equipment" heading.
- Do not start a lawn mower unless the cutter and all covers are fitted correctly. Otherwise the cutter could come loose and cause personal injuries.
- Make sure the cutter does not hit foreign objects such as stones, roots or the like. This can make the cutter dull and bend the engine shaft. A bent axle gives imbalance and heavy vibration, which results in a great risk of the cutter becoming loose.
- The brake handle must never be permanently anchored in handle when the machine is running.
- Place the lawn mower on firm, flat surface and start it. Make sure that the cutter cannot come into contact with the ground or other objects.
- Always place yourself behind the machine. Allow all the wheels to remain on the ground and keep both hands on the handle when mowing. Keep your hands and feet away from the rotating blades.
- Do not tilt the machine when the engine is running.
- Pay particular attention when pulling the machine towards you during work.
- Never lift up the lawn mower or carry it around when the engine is running. If you must lift the lawn mower, first switch off the engine and disconnect the ignition lead from the spark plug.

- Do not mow the lawn while walking backwards.
- The engine should be switched off when moving over ground that is not to be mowed. For example, gravel paths, stone, shingle, asphalt, etc.
- Never run with the machine when it is running. You should always walk with the lawn mower.
- Shut down the engine before changing the cutting height. Never make adjustments with the engine running.
- Never leave the machine unsupervised with the motor running. Turn off the motor. Ensure the cutting attachment has stopped rotating.
- If any foreign object is hit or if vibrations occur stop the machine immediately. Disconnect the HT lead from the spark plug. Check that the machine is not damaged. Repair any damage.

Basic working techniques

- Always cut with a sharp blade for optimal results. A dull blade gives an uneven cut and the grass becomes yellow on the surface of the cut.
- Never mow more than 1/3 of the length of the grass. This especially applies during dry periods. Mow first with the cutting height set high. Then check the result and lower to an appropriate height. If the grass is really long, drive slowly and mow twice if necessary.
- Cut in different directions each time in order to avoid stripes in the lawn.

Transport and storage

- Secure the equipment during transportation in order to avoid transport damage and accidents.
- Store the equipment in a lockable area so that it is out of reach of children and unauthorized persons.
- Store the machine and its equipment in a dry and frost proof place.
- For transport and storage of fuel, see the section "Fuel handling".

OPERATING

Starting and stopping

Before starting



WARNING! Please read the operator's manual carefully and make sure you understand the instructions before using the machine.

Wear personal protective equipment. See instructions under the "Personal protective equipment" heading.

- Keep people and animals well away from the working area.
- Perform daily maintenance. See instructions in the section "Maintenance".
- Ensure the ignition lead sits correctly on the spark plug.

Starting

LC 451S

- The engine brake handle must be held against the handlebar when the engine is started.

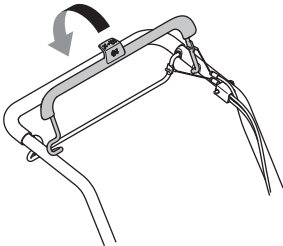

- Position yourself behind the machine.
- Grip the starter handle, slowly pull out the cord with your right hand until you feel some resistance (the starter pawls grip). Pull with force to start the engine. Never twist the starter cord around your hand.

LC 551SP

With a cold engine:

- Set the throttle control in the choke position. The throttle control regulates the engine speed, and thereby also the rotation speed of the blades.

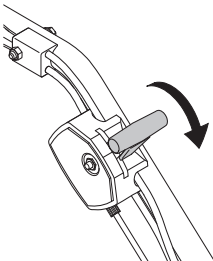

- The engine brake handle must be held against the handlebar when the engine is started.

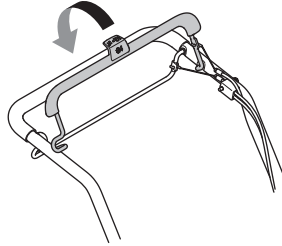

- Position yourself behind the machine.
- Grip the starter handle, slowly pull out the cord with your right hand until you feel some resistance (the starter pawls grip). Pull with force to start the engine. Never twist the starter cord around your hand.
- Set the throttle control to full throttle.

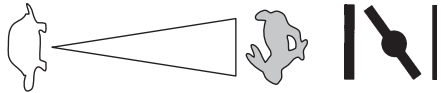

With a warm engine:

- Use the same starting procedure as for a cold engine but without setting the choke control in the choke position.

Drive

- Push the propulsion bar in towards the handle in order to start the drive.

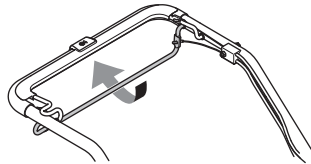

- To only stop the drive with the engine running, release only the propulsion bar.

Stopping

- Stop the engine by releasing the engine brake handle.

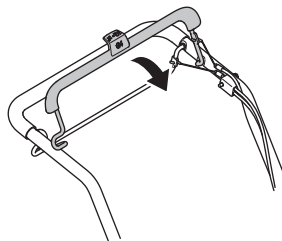

MAINTENANCE

General



WARNING! The user must only carry out the maintenance and service work described in this Operator's Manual. More extensive work must be carried out by a service workshop.

Switch off the engine before carrying out any checks or maintenance. Prevent unintentional starting by removing the ignition cable from the spark plug.

The life span of the machine can be reduced and the risk of accidents can increase if machine maintenance is not carried out correctly and if service and/or repairs are not carried out professionally. If you need further information please contact your nearest service workshop.

CAUTION! When the machine is tilted, make sure the air filter always is placed in the highest position.

- Always use genuine accessories.

Maintenance schedule

In the maintenance schedule you can see which parts of your machine that require maintenance, and with which intervals it should take place. The intervals are calculated based on daily use of the machine, and may differ depending on the rate of usage.

Before starting	Weekly maintenance	Monthly maintenance	Yearly
General inspection	Spark plug	Air filter	Cleaning under the belt guard**
External cleaning	Muffler*	Fuel system	Cleaning under the wheel plates**
Oil level			Adjustment of the gearbox stop**
Cutting equipment			
Cutting cover*			
Inspecting and adjusting the drive belt			
Engine brake handle*			

*See instructions in the section "Machine's safety equipment".

** Conducted by authorised service workshop.

Please see the engine Operator's Manual for additional information about servicing the engine.

General inspection

- Check that nuts and screws are tight.

External cleaning

- Brush leaves, grass and the like off of the lawn mower.
- Do not use a high pressure washer to clean the machine.
- Never flush water directly on the engine.
- Clean the air intake on the starter. Check the starter and starter cord.
- When cleaning under the cutting deck, turn the machine with the spark plug upwards. Empty the fuel tank.

Oil level

IMPORTANT! Allow the machine to cool. Hot oil can cause severe burn injuries.

The lawn mower should stand on flat ground when you check the oil level. Check the oil level with the dipstick on the oil filler cap.

- Remove the oil cap and wipe the dipstick clean.
- Put the dipstick back in.
- If the oil level is low, fill using engine oil up to the upper level on the dipstick.

MAINTENANCE

Cutting equipment



WARNING! Always wear heavy-duty gloves when servicing and maintaining the cutting equipment. The cutters are very sharp and cuts can occur very easily.

- Check the cutting attachment for damage or cracks. A damaged cutting attachment should always be replaced.
- Always ensure the cutter is well ground and balanced correctly.

CAUTION! The blades should be balanced after sharpening. Balancing, replacing or sharpening the blades should be conducted by a service workshop.

Damaged blades should be replaced when hitting obstacles that result in a breakdown. Let the service centre assess whether the blade can be sharpened or must be replaced.

Dismantling



WARNING! Prevent unintentional starting by removing the ignition cable from the spark plug.

- Lock the blade with a wooden block. Loosen the blade bolt and remove the blade bolt, the washer and the blade. Remove the blade bolt by turn the bolt counter-clockwise.

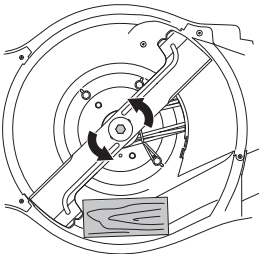

- Make sure the blade bracket is free of damage. Also check that the cutter bolt is undamaged and that the engine shaft is not bent.

Assembly

- The blade must be mounted with the angled ends pointing up towards the cover.

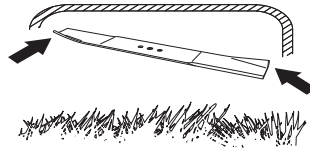

- Place the cutter with the friction washer against the cutter bracket. Make sure the cutter centres correctly on the shaft.

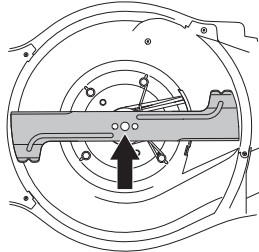

- Lock the blade with a wooden block. Fit the washer and tighten the bolt correctly by turning clockwise. The bolt should be tightened with a torque of 70 Nm.

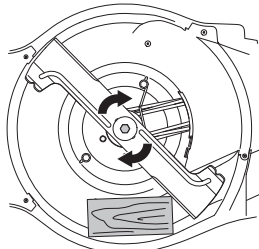

- Pull the blade around by hand and make sure it rotates freely.
- Test run the machine.

IMPORTANT!

Always exercise care and use your common sense. Avoid all situations which you consider to be beyond your capability. If you still feel uncertain about operating procedures after reading these instructions, you should consult an expert before continuing. Contact an authorised service workshop.

Always use genuine parts. For more information, see the "Technical data" section.

MAINTENANCE

Spark plug

NOTICE! Always use the recommended spark plug type! Use of the wrong spark plug can damage the piston/cylinder.

- If the machine is low on power, difficult to start or runs poorly at idle speed: always check the spark plug first before taking other steps.
- If the spark plug is dirty, clean it and check that the electrode gap is 0.5 or 0.7-0.8 mm. For more information, see the "Technical data" section. Replace the spark plug if necessary.

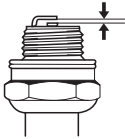

Adjusting the drive belt

If the drive feels slow, it may be due to a worn belt. The belt must in this case be replaced. Contact an authorised service workshop.

Air filter

- Remove the air filter cover and take out the filter.
- An air filter that has been in use for a long time cannot be cleaned completely. The filter must therefore be replaced with a new one at regular intervals. **A damaged air filter must always be replaced.**
- When reassembling, make sure that the filter completely seals against the filter holder.

Clean the paper filter

- Clean the filter by knocking the filter against a flat surface. Never use solvent with petroleum, for example, kerosene, or compressed air to clean the filter.

Oil change

IMPORTANT! Allow the machine to cool. Hot oil can cause severe burn injuries.

- Empty the fuel tank.
- The machine has an oil drain plug.
- Place a pan under the drain and remove the plug.
- Please see the engine Operator's Manual for more information.
- Ask where you can dispose of surplus engine oil at your local petrol station.
- Fill with new engine oil of the right quality. See instructions in the section "Technical data".

Fuel system

- Check that the fuel cap and its seal are not damaged.
- Check the fuel hose. Replace if necessary.

TECHNICAL DATA

Technical data

	LC 451S	LC 551SP
Engine		
Engine manufacturer	Briggs & Stratton	Kawasaki
Cylinder displacement, cm ³	140	161
Speed, rpm	2900	2800
Nominal engine output, kW (see note 1)	2,6	2,9
Ignition system		
Spark plug	Champion QC12YC	NGK BPR5ES
Electrode gap, mm	0,5	0,7 - 0,8
Fuel and lubrication system		
Fuel tank capacity, litre	1	1,9
*Engine oil	SAE 30/SAE 10W-30	SAE 30/SAE 10W-30
Oil tank capacity, litre	0,55	0,65
Weight		
Machine with empty tank, kg	41	51
Noise emissions (see note 2)		
Sound power level, measured dB (A)	97	97
Sound power level, guaranteed L _{WA} dB (A)	98	98
Sound levels (see note 3)		
Sound pressure level at the operators ear, dB(A)	87	87
Vibration levels, a_{hveq} (see note 4)		
Handle, m/s ²	4,1	4,5
Cutting system		
Cutting height, mm	26-74	26-74
Cutting width, cm	51	51
Cutter	Collect	Collect
Article number	5875908-10	5875908-10
Bagger capacity, litre	65	65

Note 1: The power rating of the engine indicated is the average net output (at specified rpm) of a typical production engine for the engine model measured to SAE standard J1349/ISO1585. Mass production engines may differ from this value. Actual power output for the engine installed on the final machine will depend on the operating speed, environmental conditions and other values.

Note 2: Noise emissions in the environment measured as sound power (L_{WA}) in conformity with EC directive 2000/14/EC.

Note 3: Noise pressure level according to ISO 5395. Reported data for noise pressure level has a typical statistical dispersion (standard deviation) of 1.2 dB(A).

Note 4: Vibration level according to ISO 5395. Reported data for vibration level has a typical statistical dispersion (standard deviation) of 0.2 m/s².

*Use engine oil of quality SF, SG, SH, SJ or higher. See the viscosity chart in the engine manufacturer's manual and select the best viscosity based on the expected outside temperature.

TECHNICAL DATA

EC Declaration of Conformity

(Applies to Europe only)

Husqvarna AB, SE-561 82 Huskvarna, Sweden, tel.: +46-36-146500, hereby declares that the lawn mower **Husqvarna LC 451S, LC 551SP**, starting with serial number 15XXXXXXX and onwards, complies with the requirements of the COUNCIL'S DIRECTIVE:

- of May 17, 2006 "relating to machinery" **2006/42/EC**.
- of February 26, 2014 "relating to electromagnetic compatibility" **2014/30/EU**.
- of May 8, 2000 "relating to the noise emissions in the environment" **2000/14/EC**.

For information relating to noise emissions, see the Technical data chapter.

The following standards have been applied: ISO 5395, ISO 14982

Notified body: **0404, SMP Svensk Maskinprovning AB**, Box 7035, SE-750 07 Uppsala, has issued reports regarding the assessment of conformity according to annex VI of the COUNCIL'S DIRECTIVE of May 8, 2000 "relating to the noise emissions in the environment" 2000/14/EC.

Huskvarna 25 November 2015



Claes Losdal, Development Manager/Garden Products

(Authorized representative for Husqvarna AB and responsible for technical documentation.)

SYMBOLERKLÄRUNG

Symbolerklärung

WARNUNG! Das Gerät kann falsch oder nachlässig angewendet gefährlich sein und zu schweren oder gar lebensgefährlichen Verletzungen des Benutzers oder anderer Personen führen.



Lesen Sie die Bedienungsanweisung sorgfältig durch und machen Sie sich mit dem Inhalt vertraut, bevor Sie das Gerät benutzen.



Sorgen Sie dafür, dass sich im Arbeitsbereich keine Unbefugten aufhalten.



Durch Trennen des Zündkabels von der Zündkerze versehentliches Starten vermeiden.



Messstab/Ölbefüllung



Choke



Warnung vor hochgeschleuderten und abfallenden Gegenständen.



Warnung vor rotierenden Messern. Auf Hände und Füße Acht geben.



Warnung: sich drehende Teile. Halten Sie Hände und Füße von der Gefahrenzone fern.



Dieses Produkt stimmt mit den geltenden CE-Richtlinien überein.



Umweltbelastende Geräuschemissionen gemäß der Richtlinie der Europäischen Gemeinschaft. Die Emission des Gerätes ist im Kapitel Technische Daten und auf dem Geräteschild angegeben.



Die Maschine niemals im Haus oder in mangelhaft belüfteten Räumen verwenden. Die Abgase enthalten Kohlenmonoxid, ein geruchloses, giftiges und lebensgefährliches Gas.



Explosionsgefahr



Heiße Oberfläche.



Der Motor wird ohne Öl ausgeliefert.



Füllen Sie Öl nach, bevor Sie das Gerät in Betrieb nehmen.



Den Motor niemals in geschlossenen oder schlecht belüfteten Räumen laufen lassen.



Der Motor läuft nicht mit Benzin, das mit der Bezeichnung E-85 (85% Ethanol) vermarktet wird.



Feuer, offenes Licht und Rauchen sind verboten.



Erläuterung der Warnstufen

Es bestehen drei unterschiedliche Warnstufen.

WARNUNG!



WARNUNG! Nichtbeachtung der Anweisungen in diesem Handbuch kann zu Verletzungen bzw. zum Tod des Bedieners oder zu Beschädigungen in der Umgebung führen.

WICHTIG!

WICHTIG! Nichtbeachtung der Anweisungen in diesem Handbuch kann zur Verletzung des Bedieners bzw. zu Beschädigungen in der Umgebung führen.

ACHTUNG!

ACHTUNG! Nichtbeachtung der Anweisungen in diesem Handbuch kann zu Beschädigungen der Umgebung bzw. der Maschine führen.

VORSTELLUNG

Inhalt

SYMBOLERKLÄRUNG	
Symbolerklärung	82
Erläuterung der Warnstufen	82
VORSTELLUNG	
Inhalt	83
Sehr geehrter Kunde!	83
VORSTELLUNG	
Was ist was am Rasenmäher?	84
SICHERHEITSAUSRÜSTUNG DES GERÄTES	
Allgemeines	85
MONTAGE UND EINSTELLUNGEN	
Allgemeines	86
Lenker	86
Schnitthöhe	88
Grasfangbox	88
Mulch-Einsatz	88
Heckauswurf	88
UMGANG MIT KRAFTSTOFF	
Allgemeines	89
Kraftstoff	89
Tanken	89
Transport und Aufbewahrung	89
BETRIEB	
Persönliche Schutzausrüstung	90
Allgemeine Sicherheitsvorschriften	90
Grundlegende Arbeitstechnik	91
Transport und Aufbewahrung	91
Starten und stoppen	92
WARTUNG	
Allgemeines	93
Wartungsschema	93
Generalinspektion	93
Zündkerze	94
Einstellung des Treibriemens	95
Luftfilter	95
Ölwechsel	95
Kraftstoffsystem	95
TECHNISCHE DATEN	
Technische Daten	96
EG-Konformitätserklärung	97

Sehr geehrter Kunde!

Herzlichen Glückwunsch zu Ihrem Kauf eines Husqvarna-Produkts! Husqvarnas Geschichte reicht bis ins Jahr 1689 zurück, als König Karl XI eine Fabrik an den Ufern des Flusses Huskvarna errichten ließ, in der Musketen gefertigt werden sollten. Die Lage am Huskvarna bot sich an, da der Fluss zur Erzeugung von Wasserkraft verwendet wurde und so als Wasserkraftwerk diente. In den mehr als 300 Jahren seit dem Bestehen des Husqvarna-Werks wurden unzählige Produkte hergestellt, angefangen von Holzöfen bis hin zu modernen Küchenmaschinen, Nähmaschinen, Fahr- und Motorrädern usw. 1956 wurde der erste Motorrasenmäher auf den Markt gebracht, gefolgt von der Motorsäge 1959, und in diesem Bereich ist Husqvarna auch heute tätig.

Husqvarna ist gegenwärtig einer der weltführenden Hersteller von Forst- und Gartenmaschinen und legt vor allem Wert auf Qualität und Leistungskraft. Das Unternehmenskonzept umfasst die Entwicklung, Herstellung und den Vertrieb von Produkten für den Einsatz in Wald und Garten sowie in der Bauindustrie. Husqvarnas Ziel ist es, auch in den Bereichen Ergonomie, Benutzerfreundlichkeit, Sicherheit und Umwelt führend zu sein – dies lässt sich an vielen Details erkennen, die aus diesen Gesichtspunkten heraus entwickelt wurden.

Wir sind überzeugt, dass Sie mit der Qualität und Leistung unserer Produkte über lange Jahre mehr als zufrieden sein werden. Mit dem Erwerb unserer Produkte erhalten Sie professionelle Hilfe bei Reparaturen und Service, falls doch einmal etwas passieren sollte. Haben Sie die Maschine nicht bei einem unserer Vertragshändler gekauft, fragen Sie dort nach der nächsten Servicewerkstatt.

Wir hoffen, dass Sie mit Ihrer Maschine über lange Jahre zufrieden sein werden. Denken Sie daran, diese Bedienungsanleitung sicher aufzubewahren. Die genaue Befolgung ihres Inhalts (Verwendung, Service, Wartung usw.) verlängert die Lebensdauer der Maschine erheblich und erhöht zudem ihren Wiederverkaufswert. Sollten Sie Ihre Maschine verkaufen, händigen Sie dem neuen Besitzer bitte auch die Bedienungsanleitung aus.

Vielen Dank, dass Sie sich für ein Husqvarna-Produkt entschieden haben.

Die Husqvarna AB arbeitet ständig an der Weiterentwicklung ihrer Produkte und behält sich daher das Recht auf Änderungen ohne vorherige Ankündigung, z. B. von Form und Aussehen, vor.

VORSTELLUNG

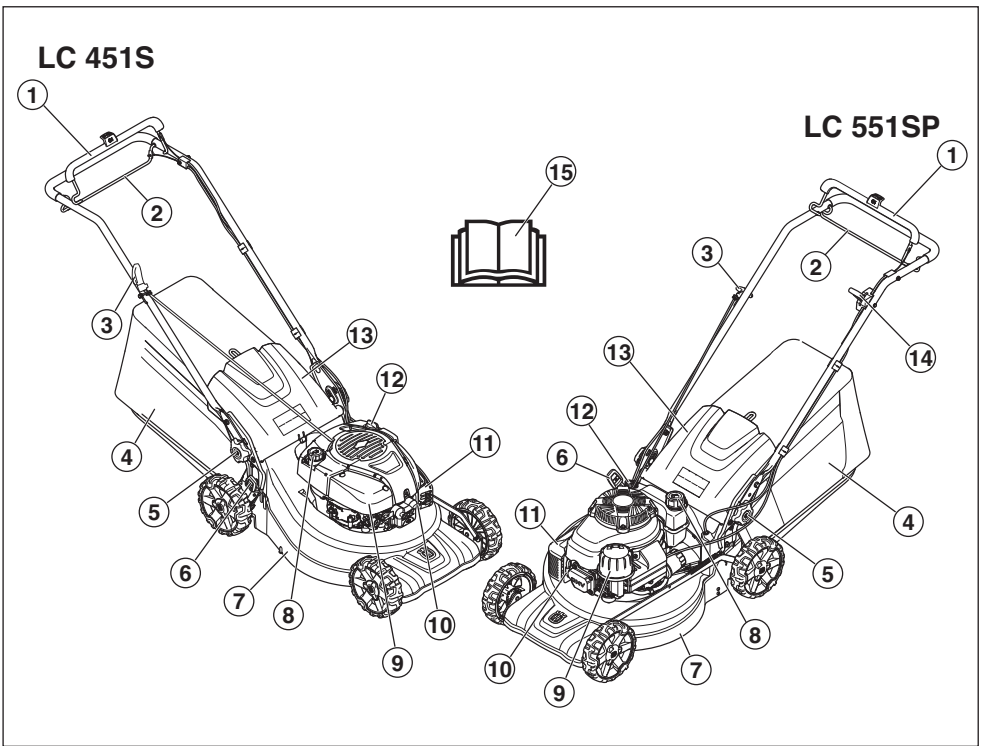

Was ist was am Rasenmäher?

- | | |
|------------------------------------------------|-------------------------|
| 1 Motorbremsbügel | 9 Luftfilter |
| 2 Antriebsbügel | 10 Zündkerze |
| 3 Starthandgriff | 11 Schalldämpfer |
| 4 Grasfangbox | 12 Messstab/Ölbefüllung |
| 5 Verriegelung für Höheneinstellung des Griffs | 13 Hintere Abdeckung |
| 6 Schnitthöhenhebel | 14 Gashebel (LC 551SP) |
| 7 Mähdeck | 15 Bedienungsanweisung |
| 8 Kraftstoff auffüllen | |

SICHERHEITSAUSRÜSTUNG DES GERÄTES

Allgemeines

In diesem Abschnitt werden einzelnen Teile der Sicherheitsausrüstung des Gerätes beschrieben, welche Funktion sie haben und wie ihre Kontrolle und Wartung ausgeführt werden sollen, um sicherzustellen, dass sie funktionsfähig sind.



WARNUNG! Benutzen Sie nie ein Gerät mit defekter Sicherheitsausrüstung. Wenn Ihr Gerät den Kontrollanforderungen nicht entspricht, muss eine Servicewerkstatt aufgesucht werden.

Das Gerät nicht so modifizieren, dass es nicht länger mit der Originalausführung übereinstimmt, und nicht benutzen, wenn es scheinbar von anderen modifiziert wurde. Durch Trennen des Zündkabels von der Zündkerze versehentliches Starten vermeiden.

Mähdeck

- Das Mähdeck soll Vibrationen reduzieren und die Gefahr von Schnittverletzungen mindern.

Kontrolle von Mähdeck

- Stellen Sie sicher, dass die Abdeckung nicht beschädigt ist und keine sichtbaren Beschädigungen, wie z.B. Risse, in der äußeren Schneidwerkabdeckung aufweist.

Motorbremsbügel

- Die Motorbremse stoppt den Motor. Wird der Griff um den Motorbremsbügel gelockert, soll der Motor stoppen.

Kontrolle des Motorbremsgriffs

Lassen Sie den Motor gemäß den Anweisungen unter „Starten und Stoppen“ an und lassen Sie dann den Bremsgriff los. Die Motorbremse muss stets so eingestellt sein, dass der Motor innerhalb von 3 Sekunden stoppt.

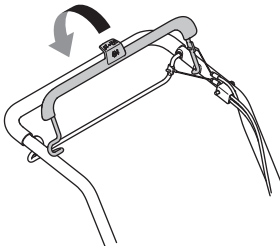

Schalldämpfer



WARNUNG! Geräte ohne bzw. mit defekten Schalldämpfern sollen niemals eingesetzt werden. Ein defekter Schalldämpfer kann Geräuschpegel und Feuergefahr erheblich steigern. Stets eine Feuerlöschhausrüstung in Reichweite haben.

Der Schalldämpfer ist beim Betrieb und auch noch nach dem Ausschalten sehr heiß. Dies gilt auch für den Leerlauf. Die Brandgefahr beachten, besonders wenn sich feuergefährliche Stoffe und/oder Gase in der Nähe befinden.

- Der Schalldämpfer soll den Geräuschpegel so weit wie möglich senken und die Abgase des Motors vom Anwender fernhalten.

Kontrolle des Schalldämpfers

- Regelmäßig prüfen, ob der Schalldämpfer intakt ist und ordentlich fest sitzt.

MONTAGE UND EINSTELLUNGEN

Allgemeines



WICHTIG! Durch Trennen des Zündkabels von der Zündkerze versehentliches Starten vermeiden.

Lenker

Montage

- 1 Lösen Sie die unteren Knöpfe auf beiden Seiten der Maschine. Prüfen Sie, ob die Kunststoffscheibe richtig in der Aussparung an der Lenkerbefestigung sitzt.

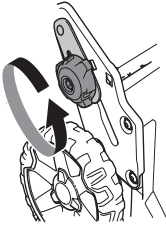

- 2 Befestigen Sie den nach vorne geklappten Lenker mit der Kunststoffscheibe zwischen dem Lenker und der Lenkerbefestigung.

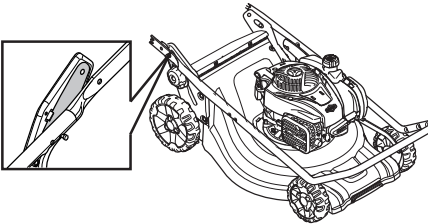

ACHTUNG! Überprüfen Sie, dass die Kabel und Leitungen an der Innenseite des Lenkers verlaufen und nicht ineinander verdreht sind.

- 3 Befestigen Sie den Lenker mit der Schraube, der Scheibe und dem Bolzen an der Lenkerbefestigung.

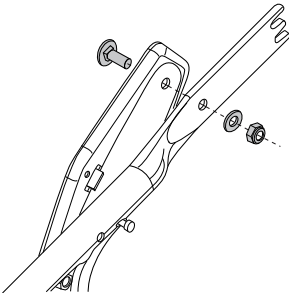

- 4 Klappen Sie den Lenker nach vorne und befestigen Sie den Knopf auf beiden Seiten der Maschine. Stellen Sie die geeignete Höhe ein. Weitere Informationen finden Sie im Abschnitt "Einstellen".
- 5 Platzieren Sie die Kabel in der Kabelklemme. Stellen Sie sicher, dass die Kabel nicht ineinander verdreht sind. Befestigen Sie die Kabelklemme unter dem Lenker.

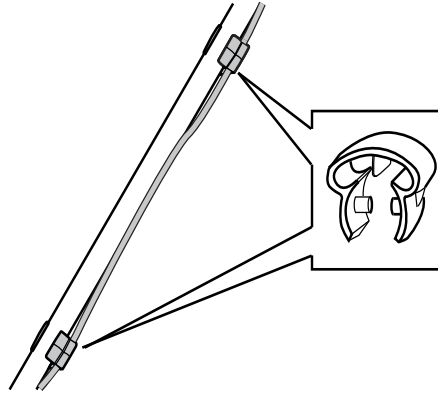

- 6 Führen Sie die Kabel an der Unterseite des Lenkers entlang. Führen Sie die Kabel in die zweite Kabelklemme, die dann am oberen Teil des Lenkers befestigt wird.
- 7 Befestigen Sie die Kabel mit einem Kabelbinder an der Griffhalterung.

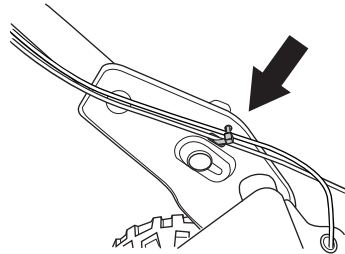

MONTAGE UND EINSTELLUNGEN

Einstellungen

Griffhöhe

- Lösen Sie die unteren Drehknöpfe.
- Schieben Sie die Knöpfe auf beiden Seiten der Maschine zu den Enden der Nuten.

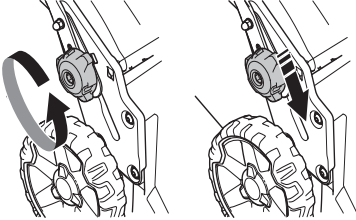

- Die Höhe des Griffs kann auf 2 verschiedene Positionen eingestellt werden.
- Stellen Sie die geeignete Höhe ein.
- Schieben Sie die Knöpfe nach oben in Richtung Griff, bis sie den Anschlag erreichen und ein Klicken zu hören ist. Ziehen Sie die Drehknöpfe fest an.

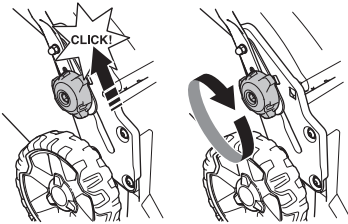

Transportstellung

Die Griffbaugruppe kann eingeklappt werden, um beim Transport und bei der Lagerung Platz zu sparen.

- Lösen Sie die unteren Drehknöpfe.
- Schieben Sie die Knöpfe auf beiden Seiten der Maschine zu den Enden der Nuten.

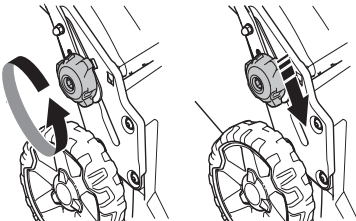

- Klappen Sie den Griff nach vorn.



Betriebsposition

- Klappen Sie den Griff nach oben.

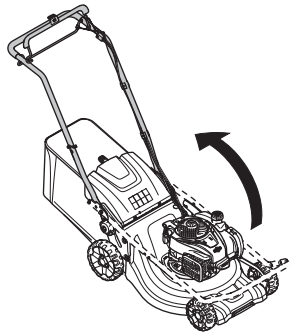

- Schieben Sie die Knöpfe nach oben in Richtung Griff, bis sie den Anschlag erreichen und ein Klicken zu hören ist.

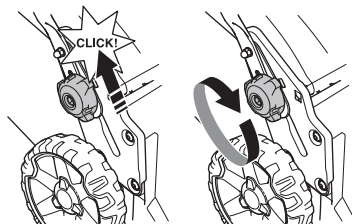

- Griff mit Knauf anschrauben.

MONTAGE UND EINSTELLUNGEN

Schnitthöhe

HINWEIS! Die Schnitthöhe nicht zu niedrig einstellen, da sonst die Messer bei unebenem Gelände auf den Boden treffen können.

Die Maschine ist mit einer zentralen Schnitthöheneinstellung ausgestattet.

- Um die Schnitthöhe einzustellen, drücken Sie die Höhenverstellung in Richtung des Rades und dann nach vorn für eine niedrige Schnitthöhe und nach hinten für eine hohe Schnitthöhe.

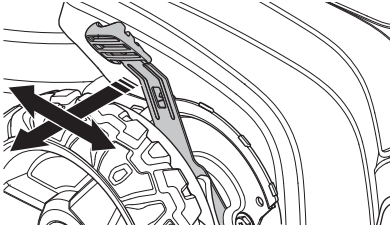

- Die Schnitthöhe ist 6fach verstellbar.

Grasfangbox

- Der Griff des Behälters auf dem Rahmen muss sich über dem Auffangsack befinden.

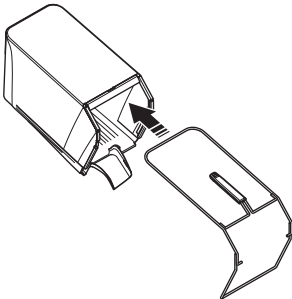

- Befestigen Sie den unteren Teil des Rahmens in der Nut unter dem Auffangbehälter.
- Befestigen Sie den Rahmen mit den Befestigungsklemmen.

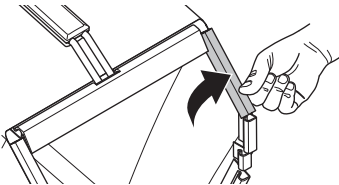

- Stellen Sie sicher, dass das Auswurfdeck der Maschine sauber und frei von Rasenschnitt ist.
- Haken Sie den Auffangbehälter an der oberen Kante des Gehäuses ein.

- Platzieren Sie den Aufsatz des Auffangbehälters im Auswurfdeck der Maschine.

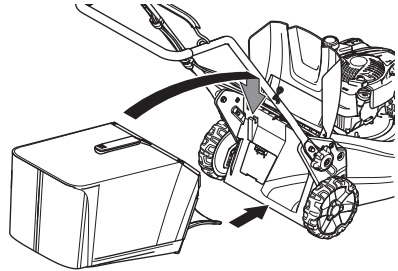

- Unterteil des Grasfängers in der Auswurföffnung montieren.

Mulch-Einsatz - Zusatzen

Zur Verwendung der Mulchfunktion bei Maschinen mit Fangkorb ist außerdem ein Mulchsatz erhältlich. Der Satz enthält einen Mulcheinsatz und eine Klinge.

- Heben Sie den Auswurfschutz an, um den Mulcheinsatz zu montieren/demontieren.

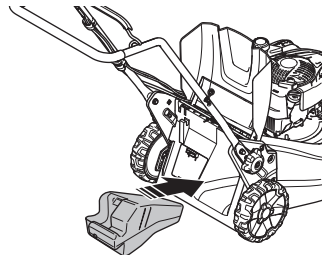

- Ersetzen Sie die Klinge durch die mitgelieferte Combi-Klinge. Weitere Informationen finden Sie im Abschnitt "Schneidausrüstung".

Heckauswurf

Die Maschine kann auch ohne Mulch-Einsatz und Auffangbehälter verwendet werden.

- Heben Sie hintere Abdeckung an und entfernen Sie den Grasfänger.
- Entfernen Sie den Mulcheinsatz.
- Schließen Sie die Abdeckung.

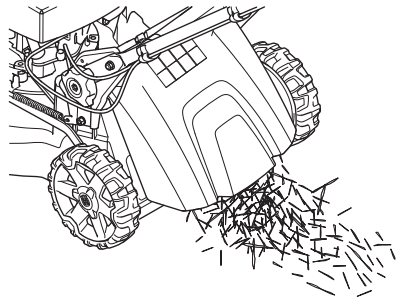

UMGANG MIT KRAFTSTOFF

Allgemeines



WARNUNG! Einen Motor in einem geschlossenen oder schlecht belüfteten Raum laufen zu lassen, kann zum Tod durch Erstickten oder Kohlenmonoxidvergiftung führen.

Kraftstoff und Kraftstoffdämpfe sind sehr feuergefährlich und können beim Einatmen und auf der Haut schwere Schäden verursachen. Beim Umgang mit Kraftstoff ist daher Vorsicht geboten und für eine gute Belüftung zu sorgen.

Die Motorabgase sind heiß und können Funken enthalten, die einen Brand verursachen können. Aus diesem Grunde sollte das Gerät niemals im Innenbereich oder in der Nähe von feuergefährlichen Stoffen gestartet werden!

Beim Tanken nicht rauchen und jegliche Wärmequellen vom Kraftstoff fernhalten.

Kraftstoff

HINWEIS! Die Maschine ist mit einem Viertaktmotor ausgerüstet. Dafür sorgen, dass sich stets ausreichend Öl im Öltank befindet.

Benzin

- Bleifreies oder verbleites Qualitätsbenzin verwenden.
- Als niedrigste Oktanzahl wird ROZ 90 empfohlen. Wenn der Motor mit Benzin einer niedrigeren Oktanzahl als 90 betrieben wird, läuft er nicht einwandfrei. Das führt zu erhöhten Motortemperaturen, die schwere Motorschäden verursachen können.
- Wenn umweltgerechtes sog. Alkylatbenzin zur Verfügung steht, ist dieses zu verwenden.

Motoröl

HINWEIS! Vor dem Starten des Rasenmähers Ölstand prüfen. Ein zu niedriger Ölstand kann zu schweren Motorschäden führen. Siehe die Anweisungen im Abschnitt "Wartung".

- Das Motoröl ist erstmalig nach 5 Betriebsstunden zu wechseln. Welche Ölart verwendet werden muss, kann den technischen Daten entnommen werden. Niemals Öl für Zweitaktmotoren verwenden.

Tanken



WARNUNG! Den Motor abstellen und vor dem Tanken einige Minuten abkühlen lassen.

Verwenden Sie jederzeit einen Benzinkanister, um Verschüttung zu vermeiden.

Wischen Sie eventuelle Verschmutzungen um den Tankdeckel ab.

Den Tankdeckel stets vorsichtig öffnen, so dass sich ein evtl. vorhandener Überdruck langsam abbauen kann.

Den Tankdeckel nach dem Tanken wieder sorgfältig zudrehen. Fahrlässiges Handeln erhöht die Brandgefahr.

Das Gerät vor dem Starten mindestens 3 m von der Stelle entfernen, an der getankt wurde.

Das Gerät niemals starten, wenn:

- Wenn Kraftstoff oder Motoröl auf die Maschine verschüttet wurde: Alles abwischen und restliches Benzin verdunsten lassen.
- Wenn Sie Kraftstoff über sich selbst oder Ihre Kleidung verschüttet haben, ziehen Sie sich um. Waschen Sie die Körperteile, die mit dem Kraftstoff in Berührung gekommen sind. Wasser und Seife verwenden.
- Wenn es Kraftstoff leckt. Tankdeckel und Tankleitungen regelmäßig auf Undichtigkeiten überprüfen.

Transport und Aufbewahrung

- Das Gerät und den Kraftstoff so transportieren und aufbewahren, dass bei eventuellen Undichtigkeiten entweichende Dämpfe oder Kraftstoff nicht mit Funken oder offenem Feuer in Kontakt kommen können, z. B. von Elektrogeräten, Elektromotoren, elektrischen Kontakten/Schaltern oder Heizkesseln.
- Zum Transport und zur Aufbewahrung von Kraftstoff sind speziell für diesen Zweck vorgesehene und zugelassene Behälter zu verwenden.

Langzeitaufbewahrung

- Bei längerer Aufbewahrung des Geräts ist der Kraftstofftank zu leeren. An der nächsten Tankstelle können Sie erfahren, wie Sie überschüssigen Kraftstoff am besten entsorgen.

Persönliche Schutzausrüstung

Bei der Benutzung des Gerätes muss die vorgeschriebene persönliche Schutzausrüstung angewendet werden. Die persönliche Schutzausrüstung beseitigt nicht die Unfallgefahr, begrenzt aber den Umfang der Verletzungen und Schäden. Bei der Wahl der Schutzausrüstung einen Fachhändler um Rat fragen.

Benutzen Sie immer:

- Verwenden Sie einen Kapselgehörschützer, wenn der Geräuschpegel 85 dB überschreitet.
- Rutschfeste und stabile Stiefel oder Schuhe.
- Kräftige lange Hosen. Keine kurzen Hosen oder Sandalen tragen und nicht barfuß gehen.
- Handschuhe sind zu tragen, wenn dies notwendig ist, z. B. bei der Montage, Inspektion oder Reinigung der Schneidausrüstung.

Allgemeine Sicherheitsvorschriften

In diesem Abschnitt werden grundlegende Sicherheitsregeln vorgestellt. Die folgenden Informationen sind kein Ersatz für das Wissen, das ein professioneller Anwender durch seine Ausbildung und praktische Erfahrung erworben hat.

- Lesen Sie die Bedienungsanweisung sorgfältig durch und machen Sie sich mit dem Inhalt vertraut, bevor Sie das Gerät benutzen.
- Daran denken, dass der Bediener für Unfälle oder Gefahrensituationen verantwortlich ist, die anderen Personen oder deren Eigentum widerfahren.
- Die Maschine ist sauber zu halten. Die Lesbarkeit aller Schilder und Aufkleber muss gewährleistet werden.

Stets mit gesundem Menschenverstand arbeiten!

Es ist unmöglich, alle denkbaren Situationen abzudecken, die beim Gebrauch des Geräts auftreten könnten. Gehen Sie stets mit Vorsicht und Vernunft vor. Lassen Sie sich bei Unsicherheiten von einer Fachkraft beraten. Fragen Sie Ihren Fachhändler, Ihre Servicewerkstatt oder einen erfahrenen Anwender. Führen Sie keine Arbeiten aus, wenn Unsicherheiten bezüglich der richtigen Vorgehensweise bestehen.



WARNUNG! Diese Maschine erzeugt beim Betrieb ein elektromagnetisches Feld. Dieses Feld kann sich unter bestimmten Bedingungen auf die Funktionsweise aktiver oder passiver medizinischer Implantate auswirken. Um die Gefahr für schwere oder tödliche Verletzungen auszuschließen, sollten Personen mit einem medizinischen Implantat vor der Nutzung dieser Maschine ihren Arzt und den Hersteller des Implantats konsultieren.



WARNUNG! Das Gerät kann falsch oder nachlässig angewendet gefährlich sein und zu schweren oder gar lebensgefährlichen Verletzungen des Benutzers oder anderer Personen führen.

Niemals Kinder oder andere Personen, die nicht mit der Handhabung der Maschine vertraut sind, die Maschine bedienen oder warten lassen.

Die Maschine sollte nicht ohne eine Aufsichtsperson von Personen mit körperlicher oder geistiger Behinderung oder Personen, die aufgrund gesundheitlicher Beschwerden nicht in der Lage sind, die Maschine zu bedienen, benutzt werden.

Lassen Sie niemals jemand anderen das Gerät benutzen, ohne sich zu vergewissern, dass die Person den Inhalt der Bedienungsanweisung verstanden hat.

Niemals das Gerät verwenden, wenn Sie müde sind, Alkohol getrunken oder Medikamente eingenommen haben, die Ihre Sehkraft, Urteilsvermögen oder Körperkontrolle beeinträchtigen können.



WARNUNG! Unzulässige Änderungen und/oder Zubehörtelle können zu schweren Verletzungen oder tödlichen Unfällen von Anwendern oder anderen Personen führen. Unter keinen Umständen darf die ursprüngliche Konstruktion des Gerätes ohne Genehmigung des Herstellers geändert werden.

Das Gerät nicht so modifizieren, dass es nicht länger mit der Originalausführung übereinstimmt, und nicht benutzen, wenn es scheinbar von anderen modifiziert wurde.

Niemals mit einem defekten Gerät arbeiten. Die Wartungs-, Kontroll- und Serviceanweisungen in dieser Bedienungsanweisung sind sorgfältig zu befolgen. Gewisse Wartungs- und Servicemaßnahmen sind von geschulten, qualifizierten Fachleuten auszuführen.

Es ist immer Originalzubehör zu verwenden.

Sicherheit im Arbeitsbereich

- Vor dem Mähen sind Äste, Zweige, Steine usw. vom Rasen zu entfernen.
- Objekte, die von der Klinge erfasst werden, könnten durch die Luft geschleudert werden, und Personen oder Objekten in der Umgebung Schaden zufügen. Sorgen Sie dafür, dass sich keine weiteren Personen oder Tiere in unmittelbarer Nähe aufhalten.
- Die Verwendung des Geräts bei schlechtem Wetter, u. a. bei Nebel, Regen, Nässe oder feuchter Umgebung, starkem Wind, großer Kälte, Gewittergefahr usw., sollte vermieden werden. Das Arbeiten bei schlechtem Wetter ist sehr ermüdend und kann gefährliche Umstände herbeiführen, z. B. Rutschgefahr.
- Überprüfen Sie Ihre Umgebung auf mögliche Störquellen hin, die Ihre Aufmerksamkeit ablenken könnten.
- Achten Sie besonders auf Wurzeln, Steine, Zweige, Gräben etc. Hohes Gras kann Hindernisse verbergen.
- Das Mähen von Hängen kann gefährlich sein. Den Rasenmäher nicht auf steilen Hängen benutzen. Der Rasenmäher sollte nicht auf Gelände mit mehr als 15 Grad Neigung verwendet werden.
- In hügeligem Gelände sollten die Arbeitswege im rechten Winkel zur Neigung verlaufen. Es ist viel einfacher, am Hang entlang zu gehen als hinauf und hinunter.
- Seien Sie besonders vorsichtig, wenn Sie um Ecken oder Objekte herum fahren, die Ihre Sicht beeinträchtigen.

Arbeitssicherheit

- Ein Rasenmäher ist nur für das Mähen von Rasen konstruiert. Alle anderen Einsätze sind unzulässig.
- Tragen Sie persönliche Schutzausrüstung. Siehe die Anweisungen unter der Überschrift "Persönliche Schutzausrüstung".
- Den Rasenmäher niemals ohne montierte Messer und Abdeckungen starten. Andernfalls kann sich das Messer lösen und Verletzungen verursachen.
- Es ist zu vermeiden, dass das Messer gegen Gegenstände wie Steine, Wurzeln usw. schlägt. Dies kann dazu führen, dass das Messer stumpf wird und sich die Motorachse verformt. Eine verbogene Achse erzeugt Unwucht und starke Vibrationen, wodurch sich das Messer sehr leicht lösen kann.
- Der Bremsbügel darf niemals dauerhaft im Handgriff verankert sein, wenn die Maschine in Betrieb ist.
- Den Rasenmäher auf stabilem Untergrund abstellen und starten. Sicherstellen, dass das Messer nicht mit dem Boden oder anderen Gegenständen Kontakt hat.
- Stellen Sie sich zum Bedienen der Maschine immer hinter das Gerät. Achten Sie beim Mähen darauf, dass alle Räder der Maschine auf dem Untergrund

bleiben und Sie den Griff stets mit beiden Händen halten. Halten Sie Hände und Füße von den rotierenden Rasenmäherklingen fern.

- Kippen Sie die Maschine nicht, wenn der Motor läuft.
- Besondere Vorsicht ist geboten, wenn Sie die Maschine während des Arbeitens zu sich heranziehen.
- Rasenmäher niemals mit laufendem Motor hochheben oder umhertragen. Soll der Rasenmäher gehoben werden, zuerst den Motor abstellen und das Zündkabel von der Zündkerze abziehen.
- Rasen nicht in Rückwärtsbewegung mähen.
- Beim Bewegen über nicht zu mähendes Gelände ist der Motor abzustellen. Beispiele: Kies, Stein, Schotter, Asphalt usw.
- Niemals mit der laufenden Maschine rennen. Stets mit dem Rasenmäher gehen.
- Den Motor vor der Änderung der Schnitthöhe abstellen. Niemals Einstellungen bei laufendem Motor durchführen.
- Niemals das Gerät unbeaufsichtigt mit laufendem Motor stehen lassen. Motor abstellen. Achten Sie darauf, dass die Schneidausrüstung nicht mehr rotiert.
- Wenn ein Fremdkörper getroffen wird oder Vibrationen auftreten, müssen Sie das Gerät abstellen. Das Zündkerzenkabel von der Zündkerze abziehen. Kontrollieren, ob das Gerät beschädigt ist. Eventuelle Schäden reparieren.

Grundlegende Arbeitstechnik

- Um optimale Ergebnisse zu erzielen, verwenden Sie stets eine scharfe Klinge. Eine stumpfe Klinge schneidet ungleichmäßig und sorgt dafür, dass das Gras an der Oberfläche gelb wird.
- Niemals mehr als 1/3 der Graslänge mähen. Dies gilt besonders während Trockenperioden. Zuerst mit einer großen Schnitthöhe mähen. Das Ergebnis prüfen und auf eine geeignete Höhe senken. Ist das Gras besonders lang, langsam fahren und eventuell zweimal mähen.
- Mähen Sie bei jedem Mal in eine andere Richtung, um Streifen auf dem Rasen zu vermeiden.

Transport und Aufbewahrung

- Achten Sie beim Transport der Schneidausrüstung darauf, dass diese nicht beschädigt wird.
- Bewahren Sie das Gerät für Kinder und Unbefugte unzugänglich in einem abschließbaren Raum auf.
- Lagern Sie die Maschine und die dazugehörigen Werkzeuge an einem trockenen, frostsicheren Ort.
- Anweisungen zum Transport und Aufbewahren von Kraftstoff finden Sie im Abschnitt "Handhabung von Kraftstoff".

Starten und stoppen

Vor dem Start



WARNUNG! Lesen Sie die Bedienungsanweisung sorgfältig durch und machen Sie sich mit dem Inhalt vertraut, bevor Sie das Gerät benutzen.

Tragen Sie persönliche Schutzausrüstung. Siehe die Anweisungen unter der Überschrift "Persönliche Schutzausrüstung".

- Sorgen Sie dafür, dass sich im Arbeitsbereich keine Unbefugten aufhalten.
- Warten Sie das Gerät täglich. Siehe die Anweisungen im Abschnitt "Wartung".
- Beachten, dass das Zündkabel korrekt an der Zündkerze sitzt.

Starten

LC 451S

- Beim Starten des Motors muss der Motorbremsbügel gegen den Handgriff gehalten werden.

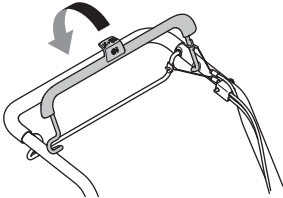

- Stellen Sie sich hinter das Gerät.
- Mit der rechten Hand den Starthandgriff fassen und das Startseil langsam herausziehen, bis ein Widerstand spürbar wird (die Starthaken greifen). Kräftig ziehen, um den Motor anzulassen. Das Startseil niemals um die Hand wickeln.

LC 551SP

Bei kaltem Motor:

- Gashebel in Chokestellung bringen. Mit dem Gashebel wird die Drehzahl des Motors und damit auch die Drehgeschwindigkeit der Messer geregelt.

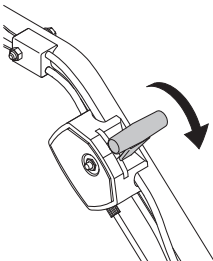

- Beim Starten des Motors muss der Motorbremsbügel gegen den Handgriff gehalten werden.

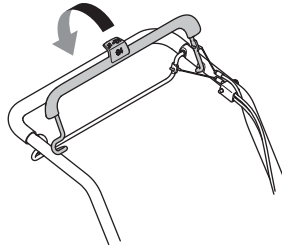

- Stellen Sie sich hinter das Gerät.
- Mit der rechten Hand den Starthandgriff fassen und das Startseil langsam herausziehen, bis ein Widerstand spürbar wird (die Starthaken greifen). Kräftig ziehen, um den Motor anzulassen. Das Startseil niemals um die Hand wickeln.
- Gashebel auf Vollgas stellen.

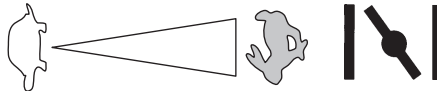

Bei warmem Motor:

- Startvorgang wie bei kaltem Motor, ohne den Choker in Choke-Lage zu führen.

Antrieb

- Drücken Sie den Antriebsbügel zum Handgriff, um den Antrieb zu starten.

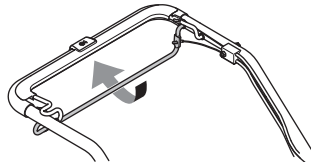

- Um lediglich den Antrieb zu stoppen, ohne den Motor anzuhalten, nur den Antriebsbügel loslassen.

Stoppen

- Zum Abstellen des Motors den Motorbremsbügel loslassen.

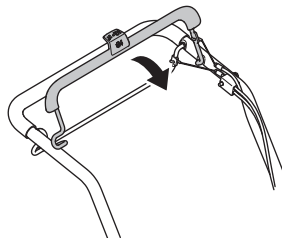

Allgemeines



WARNUNG! Der Bediener darf nur die Wartungs- und Servicearbeiten ausführen, die in dieser Bedienungsanleitung beschrieben sind. Größere Eingriffe sind von einer Servicewerkstatt auszuführen.

Kontrollen und/oder Wartungsmaßnahmen sind mit abgeschaltetem Motor durchzuführen. Durch Trennen des Zündkabels von der Zündkerze versehentliches Starten vermeiden.

Die Lebensdauer der Maschine kann verkürzt werden und die Unfallgefahr kann steigen, wenn die Wartung der Maschine nicht ordnungsgemäß und Service und/oder Reparaturen nicht fachmännisch durchgeführt werden. Weitere Informationen erteilt Ihnen gerne die nächste Servicewerkstatt.

ACHTUNG! Wenn sich die Maschine in einer geneigten Position befindet, stellen Sie sicher, dass sich der Luftfilter immer in der höchsten Position befindet.

- Es ist immer Originalzubehör zu verwenden.

Wartungsschema

Dem Wartungsplan entnehmen Sie, welche Teile des Gerätes in welchen Zeitintervallen gewartet werden müssen. Der Berechnung der Wartungsintervalle wurde die tägliche Nutzung des Gerätes zugrunde gelegt. Einer davon abweichenden Nutzungsfrequenz entsprechen deshalb andere Wartungsintervalle.

Vor dem Start	Wöchentliche Wartung	Monatliche Wartung	Jährlich
Generalinspektion	Zündkerze	Luftfilter	Reinigung unter dem Riemenschutz**
Außenreinigung	Schalldämpfer*	Kraftstoffsystem	Reinigung unter den Sattellatten**
Ölstand			Einstellung des Getriebeanschlags**
Schneidausrüstung			
Mähdeck*			
Kontrolle und Einstellung des Antriebsriemens			
Motorbremsbügel*			

* Siehe Anweisungen im Abschnitt "Sicherheitsausrüstung des Gerätes".

** Dies ist von einer Vertragswerkstatt auszuführen.

Weitere Informationen zur Wartung des Motors finden Sie im Bedienerhandbuch.

Generalinspektion

- Schrauben und Muttern nachziehen.

Außenreinigung

- Rasenmäher sauber bürsten und Laub, Gras usw. entfernen.
- Reinigen Sie das Gerät nicht mit einem Hochdruckreiniger.
- Den Motor niemals direkt mit Wasser abspülen.
- Den Lufteinlass der Startvorrichtung reinigen. Startvorrichtung und Startseil kontrollieren.
- Zur Reinigung unter dem Mähdeck die Maschine mit der Zündkerze nach oben drehen. Kraftstoffbehälter entleeren.

Ölstand

WICHTIG! Warten Sie, bis sich die Maschine abgekühlt hat. Heißes Öl kann bei Hautkontakt zu schweren Verbrennungen führen.

Beim Kontrollieren des Ölstands muss der Rasenmäher auf ebenem Untergrund stehen. Ölstand mit dem Messstab am Öleinfülldeckel kontrollieren.

- Öleinfülldeckel abnehmen und den Messstab abwischen.
- Messstab wieder einführen.
- Bei niedrigem Ölstand mit Motoröl bis zur oberen Markierung am Ölmesstab einfüllen.

Schneidausrüstung



WARNUNG! Bei Service und Wartung der Schneidausrüstung immer feste Handschuhe anziehen. Die Messer sind sehr scharf und können sehr leicht Schnittwunden verursachen.

- Die Schneidausrüstung auf Beschädigung und Risse kontrollieren. Beschädigte Schneidausrüstungen sind grundsätzlich auszutauschen.
- Sicherstellen, dass stets ein gut geschliffenes und korrekt ausgewuchtetes Messer verwendet wird.

ACHTUNG! Nach dem Schleifen sind die Messer auszuwuchten. Das Ausbalancieren, Ersetzen oder Schärfen der Messer sollte von einer Servicewerkstatt durchgeführt werden.

Beim Aufprall auf Hindernisse, durch die ein weiteres Arbeiten verhindert wird, sollten die beschädigten Messer ausgetauscht werden. Lassen Sie die Werkstatt entscheiden, ob die Klinge geschliffen werden kann oder ersetzt werden muss.

WARTUNG

Demontage



WARNUNG! Durch Trennen des Zündkabels von der Zündkerze versehentliches Starten vermeiden.

- Blockieren Sie das Messer mit einem Holzblock. Lösen Sie die Klingenschraube und entfernen Sie die Klingenschraube, Scheibe und Klinge. Entfernen Sie die Klingenschraube, indem Sie den Bolzen gegen den Uhrzeigersinn drehen.

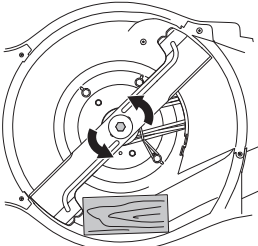

- Stellen Sie sicher, dass der Klingenhalter nicht beschädigt ist. Außerdem prüfen, dass der Messerbolzen intakt und die Motorachse nicht verbogen ist.

Montage

- Die Klinge ist mit den abgewinkelten Enden nach oben in Richtung Abdeckung anzubringen.

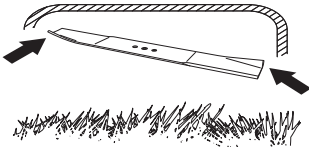

- Messer mit der Reibschleife am Messerhalter positionieren. Sicherstellen, dass das Messer mittig auf der Welle sitzt.

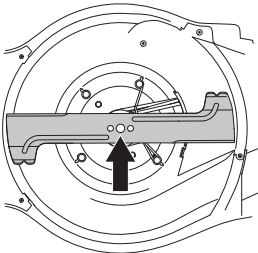

- Die Klinge mit einem Holzklötz feststellen. Bringen Sie die Scheibe an und ziehen Sie die Schraube richtig durch Drehen im Uhrzeigersinn an. Die Schraube muss mit einem Drehmoment von 70 Nm festgezogen werden.

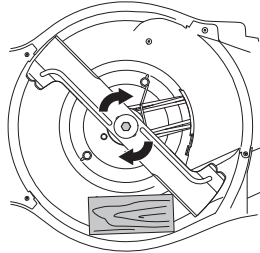

- Lassen Sie die Klinge per Hand rotieren, um sicherzustellen, dass die Rotation einwandfrei funktioniert.
- Testen Sie die Maschinenfunktionalität.

WICHTIG!

Gehen Sie stets mit Vorsicht und Vernunft vor. Vermeiden Sie Situationen, für die Sie sich nicht ausreichend qualifiziert fühlen. Falls Sie sich auch nach dem Lesen dieser Anweisungen nicht über die richtige Vorgehensweise im Klaren sind, sollten Sie einen Fachmann zu Rate ziehen, bevor Sie fortfahren. Wenden Sie sich bitte an einen autorisierten Servicehändler.

Es sind stets Original-Ersatzteile zu verwenden. Weitere Informationen finden Sie im Abschnitt „Technische Daten“.

Zündkerze

HINWEIS! Stets den vom Hersteller empfohlenen Zündkerzentyp verwenden! Eine ungeeignete Zündkerze kann Kolben und Zylinder zerstören.

- Bei schwacher Leistung, wenn das Gerät schwer zu starten ist oder im Leerlauf ungleichmäßig läuft: immer zuerst die Zündkerze prüfen, bevor andere Maßnahmen eingeleitet werden.
- Ist die Zündkerze verschmutzt, reinigen Sie die Zündkerze und prüfen Sie, ob der Elektrodenabstand 0,5, oder 0,7-0,8 mm beträgt. Weitere Informationen finden Sie im Abschnitt „Technische Daten“. Tauschen Sie die Zündkerze bei Bedarf aus.

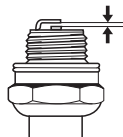

Einstellung des Treibriemens

Wenn der Antrieb langsam voran geht, kann die Ursache ein verschlissener Riemen sein. In diesem Fall muss der Riemen ersetzt werden. Wenden Sie sich bitte an einen autorisierten Servicehändler.

Luftfilter

- Das Luftfiltergehäuse demontieren und den Filter herausnehmen.
- Ein Luftfilter, der längere Zeit verwendet wurde, wird nie vollkommen sauber. Der Luftfilter ist daher in regelmäßigen Abständen auszuwechseln.
Beschädigte Filter sind immer auszuwechseln.
- Beim Einbau darauf achten, dass der Luftfilter völlig zum Filterhalter hin abdichtet.

Säubern Sie den Papierfilter.

- Filter reinigen, ihn dazu auf einer ebenen Fläche ausklopfen. Zur Reinigung des Filters niemals Druckluft oder Lösungsmittel mit Petroleum verwenden, z. B. Kerosin.

Ölwechsel

WICHTIG! Warten Sie, bis sich die Maschine abgekühlt hat. Heißes Öl kann bei Hautkontakt zu schweren Verbrennungen führen.

- Kraftstofftank leeren.
- Die Maschine ist mit einem Ölablasshahn ausgestattet.
- Platzieren Sie einen Auffangbehälter unter dem Ablass, und entfernen Sie den Stopfen.
- Weitere Informationen finden Sie im Bedienerhandbuch des Motors.
- Die nächste Tankstelle informiert über die bestmögliche Entsorgung von überschüssigem Motoröl.
- Füllen Sie mit Motoröl der richtigen Qualität auf. Siehe die Anweisungen unter der Überschrift "Technische Daten".

Kraftstoffsystem

- Kontrollieren, ob der Tankdeckel und dessen Dichtung unbeschädigt sind.
- Kraftstoffschlauch überprüfen. Bei Bedarf austauschen.

TECHNISCHE DATEN

Technische Daten

	LC 451S	LC 551SP
Motor		
Maschinenbauer	Briggs & Stratton	Kawasaki
Hubraum, cm ³	140	161
Drehzahl, rpm	2900	2800
Nennleistung des Motors, kW (siehe Anmerkung 1)	2,6	2,9
Zündanlage		
Zündkerze	Champion QC12YC	NGK BPR5ES
Elektrodenabstand, mm	0,5	0,7 - 0,8
Kraftstoff- und Schmiersystem		
Kraftstofftank, Volumen, Liter	1	1,9
*Motoröl	SAE 30/SAE 10W-30	SAE 30/SAE 10W-30
Öltank, Volumen, Liter	0,55	0,65
Gewicht		
Maschine mit leerem Tank, kg	41	51
Geräuschemissionen (siehe Anmerkung 2)		
Gemessene Schalleistung dB(A)	97	97
Garantierte Schalleistung L _{WA} dB(A)	98	98
Lautstärke (siehe Anmerkung 3)		
Schalldruckpegel am Ohr des Benutzers, dB(A)	87	87
Vibrationspegel, a_{hveq} (siehe Anmerkung 4)		
Handgriff, m/s ²	4,1	4,5
Mähsystem		
Schnitthöhe, mm	26-74	26-74
Schnittbreite, cm	51	51
Messer	Collect	Collect
Teilenummer	5875908-10	5875908-10
Grasfänger, Volumen, Liter	65	65

Anmerkung 1: Die Nennleistung der Maschine ist die durchschnittlich nach SAE-Standard J1349/ISO1585 gemessene Nettoleistung einer typischen Produktionsmaschine, die (bei einer bestimmten Drehzahl) an das Maschinenmodell abgegeben wird. Maschinen für die Massenproduktion können von diesem Wert abweichen. Die tatsächliche Ausgangsleistung für die an der Endmaschine installierte Maschine hängt von der Betriebsgeschwindigkeit, den Umweltbedingungen und anderen Werten ab.

Anmerkung 2: Umweltbelastende Geräuschemission gemessen als Schalleistung (L_{WA}) gemäß EG-Richtlinie 2000/14/EG.

Anmerkung 3: Schalldruckpegel gemäß ISO 5395. Berichten zufolge liegt der Schalldruckpegel normalerweise bei einer Ausbreitungsklasse (standardmäßige Ausbreitung) von 1,2 dB (A).

Anmerkung 4: Vibrationspegel gemäß ISO 5395. Berichten zufolge liegt der Vibrationspegel normalerweise bei einer Ausbreitungsklasse (Standardabweichung) von 0,2 m/s².

*Verwenden Sie Motoröl der Qualität SF, SG, SH, SJ oder höher. Werfen Sie einen Blick auf die Viskositätstabelle im Motorhandbuch und wählen Sie die beste Viskosität je nach erwarteter Außentemperatur aus.

TECHNISCHE DATEN

EG-Konformitätserklärung

(nur für Europa)

Husqvarna AB, SE-561 82 Huskvarna, Schweden, Tel.: +46-36-146500, versichert hiermit, dass der Rasenmäher **Husqvarna LC 451S, LC 551SP**ab Seriennummer 15XXXXXXX den Vorschriften folgender RICHTLINIE DES RATES entspricht:

- vom 17. Mai 2006 „Maschinen-Richtlinie“ **2006/42/EG**.
- vom 26. Februar 2014 "über elektromagnetische Verträglichkeit" **2014/30/EU**.
- vom 8. Mai 2000 "über umweltbelastende Geräuschemissionen von zur Verwendung im Freien vorgesehenen Geräten und Maschinen" **2000/14/EG**.

Für Information betreffend die Geräuschemissionen, siehe das Kapitel Technische Daten.

Folgende Normen wurden angewendet: ISO 5395, ISO 14982

Die angemeldete Prüfstelle: **0404, SMP Svensk Maskinprovning AB**, Box 7035, SE-750 07 Uppsala, hat Berichte zur Beurteilung der Übereinstimmung gemäß Anlage VI zur Richtlinie des Rates vom 8. Mai 2000 "über umweltbelastende Geräuschemissionen von zur Verwendung im Freien vorgesehenen Geräten und Maschinen" 2000/14/EG veröffentlicht.

Huskvarna, den 25. November 2015



Claes Losdal, Entwicklungsleiter/Gartenprodukte

(Bevollmächtigter Vertreter für Husqvarna AB, verantwortlich für die technische Dokumentation.)

VERKLARING VAN DE SYMBOLEN

Verklaring van de symbolen

WAARSCHUWING! Wanneer de machine onjuist of slordig wordt gebruikt, kan het een gevaarlijk gereedschap zijn, dat ernstig letsel of overlijden van de gebruiker of anderen kan veroorzaken.



Neem de gebruiksaanwijzing grondig door en gebruik de machine niet voor u alles duidelijk heeft begrepen.



Hou onbevoegden uit het werkgebied.



Voorkom onbedoeld starten door de ontstekingskabel uit de bougie te verwijderen.



Peilstok/olie bijvullen



Choke



Waarschuwing voor weggeslingerde en afgeteste voorwerpen.



Waarschuwing voor draaiende messen. Let op uw handen en voeten.



Waarschuwing: draaiende delen. Houd de handen en voeten vrij.



Dit product voldoet aan de geldende CE-richtlijnen.



Geluidsemissie naar de omgeving volgens de richtlijnen van de Europese Gemeenschap. De emissie van de machine wordt aangegeven in het hoofdstuk Technische gegevens en op plaatjes.



Gebruik de machine nooit binnenshuis of in ruimtes die ventilatie missen. De uitlaatgassen bevatten koolmonoxide, een geurloos, giftig en levensgevaarlijk gas.



Explosiegevaar



Warm oppervlak.



De motor wordt geleverd zonder olie.



Vul met olie voordat u de machine gebruikt.



Laat de motor nooit binnenshuis lopen, in een gesloten of slecht geventileerde ruimte.



De motor werkt niet op brandstof die wordt verkocht als E85 (85% ethanol).



Vuur, open vlam en roken verboden.



Toelichting op de waarschuwingsniveaus

De waarschuwingen zijn onderverdeeld in drie niveaus.

WAARSCHUWING!



WAARSCHUWING! Wordt gebruikt indien er een risico bestaat op ernstig of fataal letsel voor de gebruiker of schade aan de omgeving wanneer de instructies in de handleiding niet worden gevolgd.

BELANGRIJK!

BELANGRIJK! Wordt gebruikt indien er een risico bestaat op letsel voor de gebruiker of schade aan de omgeving wanneer de instructies in de handleiding niet worden gevolgd.

N.B.!

N.B.! Wordt gebruikt indien er een risico bestaat op schade aan materialen of de machine wanneer de instructies in de handleiding niet worden gevolgd.

PRESENTATIE

Inhoud

VERKLARING VAN DE SYMBOLEN	
Verklaring van de symbolen	98
Toelichting op de waarschuwingsniveaus	98
PRESENTATIE	
Inhoud	99
Beste klant!	99
PRESENTATIE	
Wat is wat op de grasmaaier?	100
VEILIGHEIDSUITRUSTING VOOR DE MACHINE	
Algemeen	101
MONTAGE EN AFSTELLINGEN	
Algemeen	102
Stuur	102
Maaihoogte	103
Opvangbak	104
Mulcher-inzetstuk	104
Achteruitworp	104
BRANDSTOFHANTERING	
Algemeen	105
Brandstof	105
Tanken	105
Transport en opbergen	105
BEDIENING	
Persoonlijke veiligheidsuitrusting	106
Algemene veiligheidsinstructies	106
Basistechniek	107
Transport en opbergen	107
Starten en stoppen	108
ONDERHOUD	
Algemeen	109
Onderhoudsschema	109
Algemene inspectie	109
Bougie	111
Afstellen van aandrijfriem	111
Luchtfilter	111
Olie vervangen	111
Brandstofsysteem	111
TECHNISCHE GEGEVENS	
Technische gegevens	112
EG-verklaring van overeenstemming	113

Beste klant!

Gefeliciteerd met de aankoop van een Husqvarna-product! Husqvarna heeft een geschiedenis die terugvoert tot 1689 toen koning Karl XI aan het strand van het riviertje Huskvarna een fabriek liet bouwen voor de productie van musketten. De locatie aan de Huskvarna was logisch omdat het riviertje werd gebruikt om waterkracht op te wekken en op die manier een waterkrachtcentrale vormde. In de meer dan 300 jaar van het bestaan van de Husqvarna-fabriek zijn ontelbare producten geproduceerd, van houtfornuizen tot moderne keukenmachines, naaimachines, fietsen, motorfietsen enz. In 1956 werd de eerste motormaaier geïntroduceerd, die in 1959 werd gevolgd door een motorkettingzaag. Het is op dit terrein dat Husqvarna tegenwoordig actief is.

Husqvarna is heden ten dage een van de meest vooraanstaande producenten ter wereld van producten voor bos en tuin met kwaliteit en prestatie als de hoogste prioriteit. De missie is het ontwikkelen, produceren en op de markt brengen van gemotoriseerde producten voor bos- en tuinbouw en de bouw- en constructie-industrie. Het doel van Husqvarna is ook voorop te lopen met betrekking tot ergonomie, gebruikersvriendelijkheid, veiligheid en milieubewustzijn. Daarom is een grote hoeveelheid verschillende snufjes ontwikkeld om de producten op deze terreinen te verbeteren.

We zijn ervan overtuigd dat u de kwaliteit en prestaties van ons product gedurende een lange periode naar volle tevredenheid zult waarderen. Door de aankoop van één van onze producten krijgt u de beschikking over professionele hulp bij reparaties en service mocht er toch iets gebeuren. Wanneer u de machine niet heeft gekocht bij een van onze erkende dealers, kunt u hen vragen naar de dichtstbijzijnde servicewerkplaats.

Wij hopen dat u tevreden zult zijn met uw machine en dat deze u gedurende lange tijd zal vergezellen. Denk erom dat deze gebruiksaanwijzing een waardevol document is. Door de inhoud (gebruik, service, onderhoud enz.) te volgen kunt u de levensduur van uw machine én de tweedehands waarde aanzienlijk verlengen. Mocht u uw machine verkopen moet u ervoor zorgen de gebruiksaanwijzing aan de nieuwe eigenaar over te dragen.

Hartelijk dank voor het feit dat u een Husqvarna-product gebruikt!

Husqvarna AB werkt voortdurend aan het verder ontwikkelen van haar producten en houdt zich dan ook het recht voor om zonder aankondiging vooraf wijzigingen in o.a. vorm en uiterlijk door te voeren.

PRESENTATIE

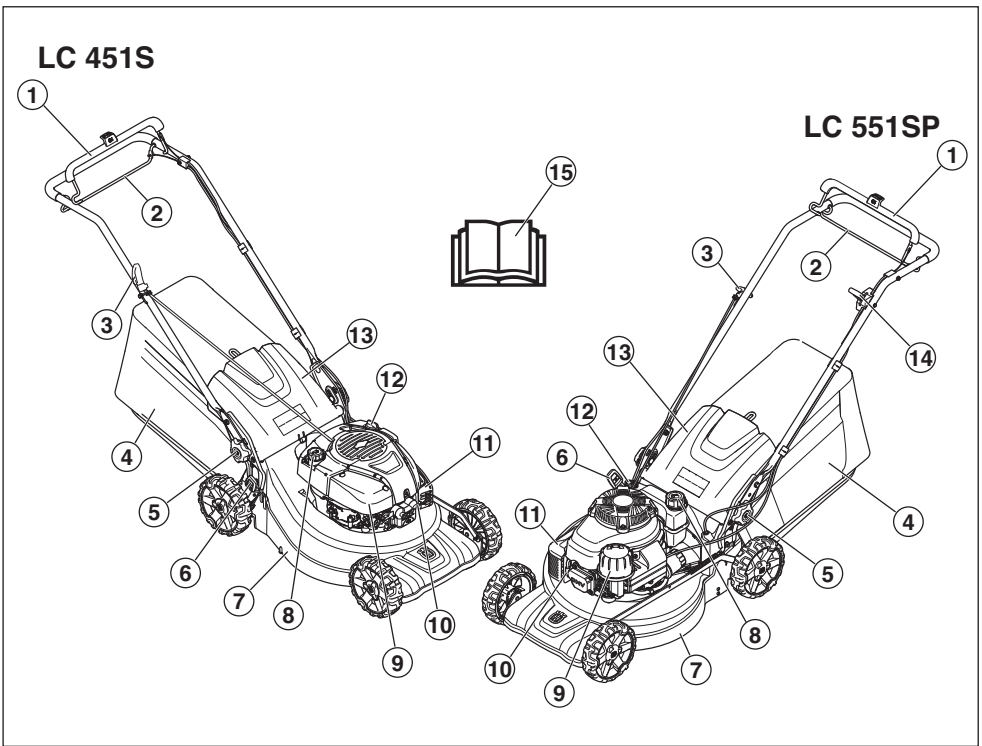

Wat is wat op de grasmaaier?

- | | |
|----------------------------------------------------------------|----------------------------|
| 1 Motorrembeugel | 8 Brandstof bijvullen |
| 2 Voortrijvingsstang | 9 Luchtfilter |
| 3 Starthendel | 10 Bougie |
| 4 Opvangbak | 11 Geluiddemper |
| 5 Vergrendelingshendel voor hoogte-instelling van de handgreep | 12 Peilstok/olie bijvullen |
| 6 Maaihoogtehendel | 13 Achterafscherming |
| 7 Maaikap | 14 Gashendel (LC 551SP) |
| | 15 Gebruiksaanwijzing |

VEILIGHEIDSUITRUSTING VOOR DE MACHINE

Algemeen

In dit hoofdstuk wordt verklaard wat de veiligheidsonderdelen van de machine zijn, welke functie ze hebben en hoe de controle en het onderhoud moeten uitgevoerd worden om hun goede werking veilig te stellen.



WAARSCHUWING! Gebruik nooit een machine als de veiligheidsonderdelen kapot zijn. Als uw machine niet door alle controles komt, moet u ermee naar uw servicewerkplaats voor reparatie.

Wijzig deze machine nooit zo dat hij niet langer overeenstemt met de originele uitvoering, en gebruik de machine niet als u denkt dat anderen hem hebben gewijzigd. Voorkom onbedoeld starten door de ontstekingskabel uit de bougie te verwijderen.

Maaikap

- De maaikap is geconstrueerd om trillingen te reduceren en het risico van snijwonden te verminderen.

Controle van maaikap

- Zorg ervoor dat het maaidek niet is beschadigd en er geen gebreken zichtbaar zijn, zoals scheuren in de buitenste beschermkap.

Motorrembeugel

- De motorrem is ontworpen om de motor te stoppen. Wanneer u de handgreep van de motorrembeugel loslaat, moet de motor stoppen.

De motorremhendel controleren

Start de machine volgens de instructies met betrekking tot het starten, zie 'Starten en stoppen', en laat de remhendel los. De motorrem moet altijd zo afgesteld zijn dat de motor binnen 3 seconden start.

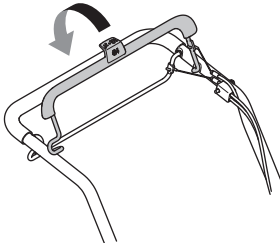

Geluiddemper



WAARSCHUWING! Gebruik de machine nooit zonder geluiddemper of met een defecte geluiddemper. Door een kapotte geluiddemper kunnen het geluidsniveau en het risico van brand aanzienlijk toenemen. Hou gereedschap voor brandblussen bij de hand.

De geluiddemper wordt zeer heet, zowel tijdens het gebruik als na het stoppen. Dit geldt ook bij stationair draaien. Wees oplettend op brandgevaar, vooral bij hantering vlakbij brandgevaarlijke stoffen en/of gassen.

- De geluiddemper werd ontworpen om het geluidsniveau zo laag mogelijk te houden, en om de uitlaatgassen weg te richten van de gebruiker.

Controle van geluiddemper

- Controleer regelmatig of de geluiddemper heel is en of deze goed vast zit.

MONTAGE EN AFSTELLINGEN

Algemeen



BELANGRIJK! Voorkom onbedoeld starten door de ontstekingskabel uit de bougie te verwijderen.

Stuur

Monteren

- 1 Draai de onderste knoppen los aan beide zijden van de machine. Controleer of de kunststof ring zich correct in de uitsparing van de bevestiging van de hendel bevindt.

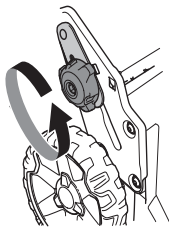

- 2 Breng de handgreep ingeklapt naar voren aan op de bevestiging van de hendel met de kunststof ring ertussen.

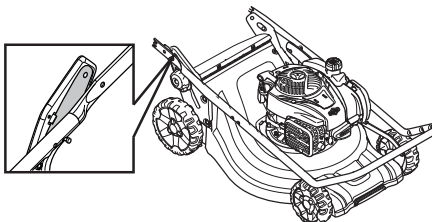

N.B.! Controleer of de kabels en draden langs de binnenkant van de handgreep lopen en niet in elkaar zijn verstrengeld.

- 3 Bevestig de handgreep aan de bevestiging van de hendel met een schroef, ring en bout.

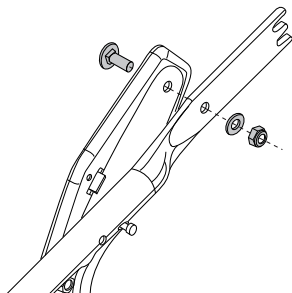

- 4 Klap de handgreep uit en zet de knop aan beide zijden van de machine vast. Stel in op een geschikte hoogte. Raadpleeg het hoofdstuk 'Instellen' voor meer informatie.
- 5 Leg de kabels in de kabelbeugel. Zorg ervoor dat de kabels niet verstrengeld zijn. Bevestig de kabelbeugel onder de handgreep.

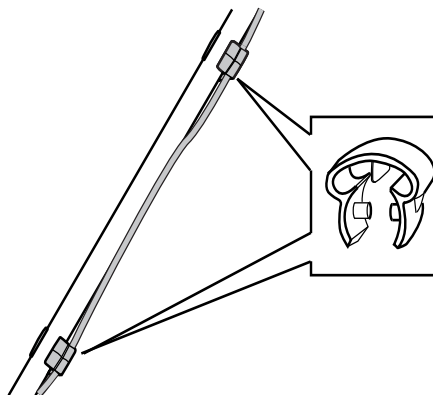

- 6 Leid de kabels langs de onderzijde van de handgreep. Plaats de kabels in de tweede kabelbeugel, die op de bovenzijde van de handgreep moet worden bevestigd.
- 7 Bevestig de kabels aan de steun van de handgreep met een kabelbinder.

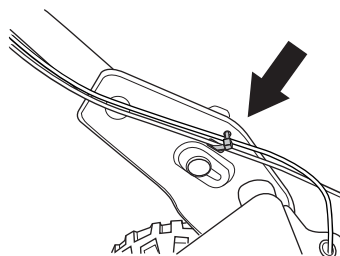

MONTAGE EN AFSTELLINGEN

Instellingen

Hoogte handgreep

- Draai de onderste knoppen los.
- Schuif de knoppen naar de groefuiteinden aan beide zijden van de machine.

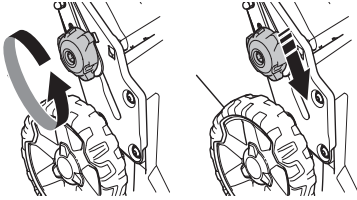

- De hendel kan op 2 verschillende hoogten worden ingesteld.
- Stel in op een geschikte hoogte.
- Schuif de knoppen omhoog naar de hendel tot de aanslag en totdat u een klik hebt hoort. Draai de knoppen goed vast.

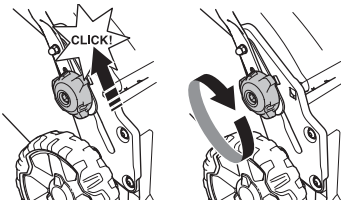

Transportpositie

De handgreep kan worden ingeklapt om ruimte te besparen voor transport en opslag.

- Draai de onderste knoppen los.
- Schuif de knoppen naar de groefuiteinden aan beide zijden van de machine.

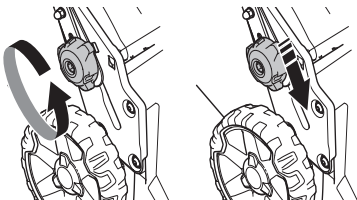

- Klap de hendel naar voren.

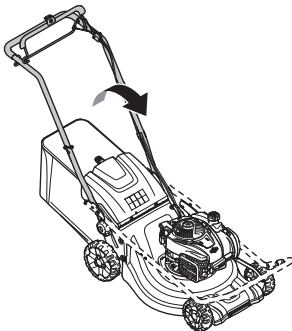

Gebruiksstand

- Klap de handgreep omhoog.

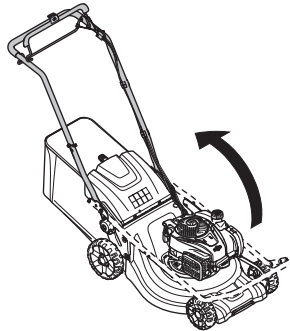

- Schuif de knoppen omhoog naar de hendel tot de aanslag en totdat u een klik hebt hoort.

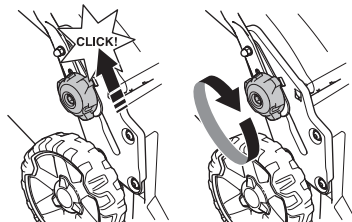

- Schroef de hendel vast met de knop.

Maaihoogte

LET OP! Stel de maaihoogte niet te laag af, omdat dan het risico bestaat dat de messen bij onregelmatigheden in de aarde lopen.

De machine is uitgerust met een centrale maaihoogte-instelling.

- Om de maaihoogte in te stellen, drukt u de hoogteregelaar richting het wiel en beweegt u deze vervolgens naar voren voor een lagere maaihoogte en naar achteren voor een hogere maaihoogte.

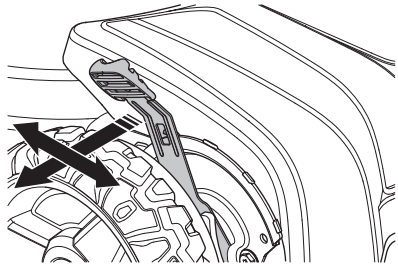

- De maaihoogte kan op 6 verschillende standen worden ingesteld.

MONTAGE EN AFSTELLINGEN

Opvangbak

- De hendel van de grasopvang op het frame moet over de opvangzak worden geplaatst.

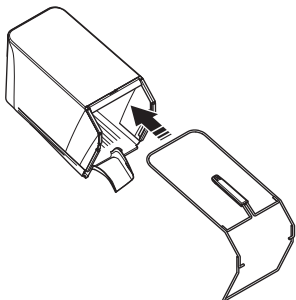

- Bevestig het onderste deel van het frame in de groef onder de opvangbak.
- Bevestig het frame met de snelklemmen.

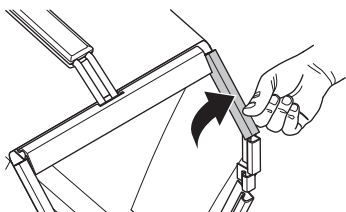

- Zorg ervoor dat het afvoerdek van de machine schoon is en vrij van grasresten.
- Haak de opvangbak aan de bovenkant van het frame.
- Plaats het blad van de opvangbak in het afvoerdek van de machine.

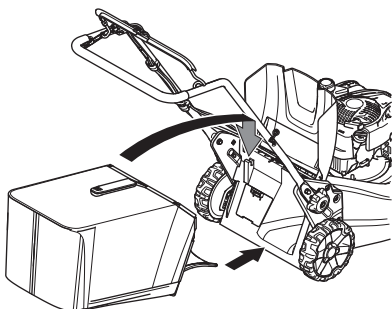

- Steek de onderkant van de opvangzak in de uitweropening.

Mulcher-inzetstuk - Hulpstuk

Er is een mulchkit beschikbaar als accessoire, zodat de machine kan worden voorzien van een vanger die met mulchfunctie kan worden gebruikt. De kit bevat een mulchplug en een mulchmes.

- Zet de afvoerbescherming omhoog om de mulchplug te monteren/demonteren.

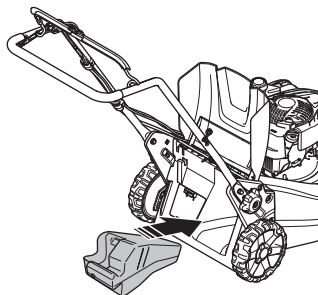

- Vervang het mes door het meegeleverde Combi-mes. Raadpleeg het hoofdstuk 'Snijuitrusting' voor meer informatie.

Achteruitworp

De machine kan ook worden gebruikt zonder mulcher-inzetstuk en opvangbak.

- Til de achterafscherming op en verwijder de opvangbak.
- Verwijder de mulchplug.
- Sluit de afscherming.

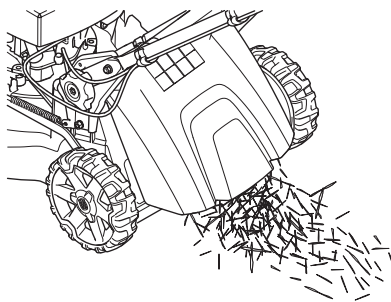

BRANDSTOFHANTERING

Algemeen



WAARSCHUWING! Een motor laten lopen in een afgesloten of slecht geventileerde ruimte kan dodelijke ongelukken veroorzaken door verstikking of koolmonoxidevergiftiging.

Brandstof en brandstofdampen zijn zeer brandgevaarlijk en kunnen leiden tot ernstig letsel bij inademing en contact met de huid. Wees daarom voorzichtig wanneer u met brandstof werkt en zorg voor goede luchtventilatie bij de brandstofhantering.

De uitlaatgassen van de motor zijn heet en kunnen vonken bevatten die brand kunnen veroorzaken. Start de machine daarom nooit binnenshuis of in de buurt van licht ontvlambaar materiaal!

Rook niet en plaats ook geen warm voorwerp in de buurt van de brandstof.

Brandstof

LET OP! De machine heeft een viertaktmotor. Zorg ervoor dat er altijd voldoende olie in de olietank zit.

Benzine

- Gebruik loodvrije of gelode benzine van een hoge kwaliteit.
- Het aanbevolen laagste octaangehalte is 90 (RON). Indien u de motor laat lopen op benzine met een lager octaangehalte dan 90, kan het zogenaamde kloppen optreden. Hierdoor stijgt de motortemperatuur wat tot zware motorbeschadigingen kan leiden.
- Waar milieuvriendelijke benzine, de zog. alkylaatbenzine, verkrijgbaar is, moet deze gebruikt worden.

Motorolie

LET OP! Controleer het oliepeil voordat de grasmaaier wordt gestart. Een te laag oliepeil kan ernstige beschadigingen aan de motor veroorzaken. Zie de instructies in het hoofdstuk "Onderhoud".

- De motorolie moet de eerste keer vervangen worden na 5 uur bedrijfstijd. Zie Technische gegevens voor informatie over het aanbevolen type olie. Gebruik nooit olie bedoeld voor tweetaktmotoren.

Tanken



WAARSCHUWING! Stop de motor en laat hem voor het tanken enkele minuten afkoelen.

Gebruik altijd een benzinekan om morsen te voorkomen.

Maak de omgeving rond de tankdop schoon.

Open de dop van de tank voorzichtig wanneer u wilt tanken zodat eventuele overdruk langzaam verdwijnt.

Draai de dop van de tank goed vast na het tanken. Door nalatigheid kan er brand ontstaan.

Verplaats de machine ten minste 3 m van de tankplaats voor u de motor start.

Start de machine nooit:

- Indien u brandstof of motorolie op de machine hebt gemorst. Droog alles af en laat de benzineresten verdampen.
- Als u brandstof op uzelf of op uw kleding gemorst heeft, trek schone kleding aan. Was de lichaamsdelen die in contact zijn geweest met brandstof. Gebruik water en zeep.
- Als de machine brandstof lekt. Controleer de tankdop en de brandstofleidingen regelmatig op lekkage.

Transport en opbergen

- Bewaar en vervoer de machine en brandstof zo, dat eventuele lekkage en dampen niet in contact kunnen komen met vonken of open vuur, bijvoorbeeld van elektrische machines, elektrische motoren, stopcontacten/schakelaars, verwarmingsketels e.d.
- Bij opslag en vervoer van brandstof moeten altijd speciaal voor dat doel bestemde en goedgekeurde tanks worden gebruikt.

Opslag voor lange tijd

- Als de machine gedurende lange tijd niet gebruikt zal worden, moet de brandstoftank leeggemaakt worden. Vraag bij uw tankstation of bij de gemeente waar u de afgetapte brandstof kwijt kan.

BEDIENING

Persoonlijke veiligheidsuitrusting

Bij al het gebruik van de machine moet goedgekeurde persoonlijke beschermingsuitrusting gebruikt worden. Persoonlijke beschermingsuitrusting elimineert de risico's niet, maar vermindert het schadelijk effect in geval van een ongeval. Vraag uw dealer om raad wanneer u uw uitrusting koopt.

Draag altijd:

- Gebruik een gehoorcap als het geluidsniveau meer dan 85 dB bedraagt.
- Slijpvaste en stevige laarzen of schoenen.
- Een stevige lange broek. Draag geen korte broek of sandalen en loop niet op blote voeten.
- Draag handschoenen indien nodig, b.v. wanneer u de snijuitrusting monteert, inspecteert of schoonmaakt.

Algemene veiligheidsinstructies

In dit hoofdstuk worden de basisveiligheidsregels voor het gebruik van de machine behandeld. De gegeven informatie kan nooit de kennis vervangen die een vakman via opleidingen en praktische ervaring heeft verworven.

- Neem de gebruiksaanwijzing grondig door en gebruik de machine niet voor u alles duidelijk heeft begrepen.
- Denk erom dat de operator verantwoordelijk is voor ongelukken of beschadigingen van andere mensen of hun eigendommen.
- Houd de machine schoon. Aanduidingen en stickers moeten volledig leesbaar zijn.

Gebruik altijd uw gezond verstand

Het is niet mogelijk om elke mogelijk situatie te vermelden. Wees altijd voorzichtig en gebruik uw gezond verstand. Als u in een situatie belandt waarin u zich niet veilig voelt, dient u een expert te raadplegen. Wend u tot uw dealer, uw servicewerkplaats of een ervaren gebruiker. Onderneem geen werkzaamheden waarvoor u zich onvoldoende gekwalificeerd acht!



WAARSCHUWING! Deze machine produceert tijdens bedrijf een elektromagnetisch veld. Dit veld kan onder bepaalde omstandigheden de werking van actieve of passieve medische implantaten verstoren. Om het risico op ernstig of fataal letsel te beperken, raden we personen met een medisch implantaat aan om contact op te nemen met hun arts en de fabrikant van het medische implantaat voordat ze deze machine gaan bedienen.



WAARSCHUWING! Wanneer de machine onjuist of slordig wordt gebruikt, kan het een gevaarlijk gereedschap zijn, dat ernstig letsel of overlijden van de gebruiker of anderen kan veroorzaken.

Laat kinderen of andere personen die niet zijn opgeleid om met de machine om te gaan, deze nooit gebruiken of onderhouden.

De machine mag niet worden gebruikt door personen met lichamelijke of geestelijke beperkingen of door personen die om gezondheidsredenen niet geschikt zijn om de machine te bedienen, tenzij onder toezicht van een persoon die verantwoordelijk is voor hun veiligheid.

Laat nooit een ander de machine gebruiken zonder u ervan te verzekeren dat ze de inhoud van de gebruiksaanwijzing hebben begrepen.

Gebruik de machine nooit als u moe bent, alcohol heeft gedronken of medicijnen heeft ingenomen, die uw gezichtsvermogen, beoordelingsvermogen of coördinatievermogen kunnen beïnvloeden.



WAARSCHUWING! Niet goedgekeurde wijzigingen en/of niet-originele onderdelen kunnen tot ernstige verwondingen of het overlijden van zowel gebruiker of anderen leiden. De oorspronkelijke vormgeving van de machine mag in geen enkel geval gewijzigd worden zonder toestemming van de fabrikant.

Wijzig deze machine nooit zo dat hij niet langer overeenstemt met de originele uitvoering, en gebruik de machine niet als u denkt dat anderen hem hebben gewijzigd.

Gebruik nooit een machine die defect is. Volg de onderhouds-, controle- en service-instructies van deze gebruiksaanwijzing. Bepaalde onderhouds- en servicemaatregelen moeten uitgevoerd worden door opgeleide en gekwalificeerde specialisten.

Men moet altijd originele onderdelen gebruiken.

BEDIENING

Veiligheid op de werkplek

- Voordat u begint met maaien moeten takken, stenen enz. van het gazon worden verwijderd.
- Voorwerpen die tegen de snijuitrusting botsen kunnen worden weggeslingerd en schade aanrichten aan mensen en andere voorwerpen. Houd mensen en dieren op afstand.
- Gebruik de machine nooit bij slecht weer, zoals mist, regen, op vochtige of natte plekken, bij krachtige wind, strenge kou, kans op blikseminslag enz. Werken in slechte weersomstandigheden is vermoeiend en kan tot gevaarlijke situaties leiden, zoals een gladde ondergrond.
- Houd uw omgeving in de gaten om ervoor te zorgen dat u de macht over de machine niet verliest door onverwachte gebeurtenissen.
- Let goed op wortels, stenen, twijgen, putten, sloten enz. Hoog gras kan hindernissen verbergen.
- Het maaien van hellingen kan gevaarlijk zijn. Gebruik de grasmaaier niet op zeer steile hellingen. De grasmaaier mag niet worden gebruikt op een helling van meer dan 15 graden.
- Op hellend terrein moet u de paden loodrecht ten opzichte van de helling laten lopen. Het is veel makkelijker om dwars over een helling te lopen dan op en neer.
- Wees voorzichtig wanneer u in de buurt komt van onoverzichtelijke bochten en voorwerpen die uw zicht kunnen belemmeren.

Werkveiligheid

- Een grasmaaier is alleen geconstrueerd voor het maaien van gazons. Alle overige gebruik is niet toegestaan.
- Draag altijd persoonlijke veiligheidsuitrusting. Zie instructies in het hoofdstuk "Persoonlijke veiligheidsuitrusting".
- Start de grasmaaier niet zonder dat mes en alle kappen zijn gemonteerd. Het mes kan anders losraken en persoonlijk letsel veroorzaken.
- Voorkom dat het mes tegen vreemde voorwerpen slaat zoals stenen, wortels of iets dergelijks. Dit kan ertoe leiden dat het mes bot wordt en dat de motoras krom wordt. Een kromme as zorgt voor onbalans en sterke trillingen, hetgeen leidt tot een groot risico van het losraken van het mes.
- De rembeugel mag nooit permanent in de handgreep verankerd zijn, wanneer de machine loopt.
- Plaats de grasmaaier op een stabiele ondergrond en start hem. Zorg ervoor dat het mes niet in contact kan komen met de grond of een ander voorwerp.
- Ga altijd achter de machine staan. Laat alle wielen op de grond en houd beide handen op de handgreep tijdens het maaien. Houd uw handen en voeten uit de buurt van de draaiende bladen.

- Kantel de machine niet terwijl de motor draait.
- Let vooral ook op wanneer u de machine tijdens de werkzaamheden naar u toe trekt.
- Til de grasmaaier nooit op en draag deze niet wanneer de motor is gestart. Indien u de grasmaaier moet optillen, moet u eerst de motor stoppen en de ontstekingskabel van de bougie halen.
- Maai het gazon niet terwijl u achteruitloopt.
- De motor moet worden uitgezet bij verplaatsing over terrein dat niet moet worden gemaaid. Bijvoorbeeld paden, steen, grind, asfalt enz.
- Ren niet met de machine wanneer deze werkt. U moet altijd met de grasmaaier lopen.
- Zet de motor uit voordat u de maaihoogte wijzigt. Voer nooit afstellingen uit terwijl de motor draait.
- Laat de machine nooit zonder toezicht met draaiende motor achter. Zet de motor uit. Controleer of de snijuitrusting is gestopt met draaien.
- Als er een voorwerp geraakt wordt of er trillingen ontstaan, moet u de machine stoppen. Haal de bougiekabel van de bougie. Controleer of de machine niet beschadigd is. Repareer eventuele beschadigingen.

Basistechniek

- Maai altijd met een scherp blad, voor optimaal resultaat. Een bot blad levert ongelijkmatig maairesultaat op, en het gras vergeelt waar het is afgemaaid.
- Maai nooit meer dan 1/3 van de lengte van het gras. Dit geldt vooral in periodes van droogte. Maai eerst op een grote maaihoogte. Controleer daarna het resultaat en ga naar een geschikte hoogte. Indien het gras extra lang is, moet u langzaam rijden en eventueel twee keer maaien.
- Maai elke keer in een andere richting, om het ontstaan van strepen in het gazon te voorkomen.

Transport en opbergen

- Zet de apparatuur tijdens vervoer goed vast om transportschade en ongelukken te voorkomen.
- Sla de apparatuur op in een afsluitbare ruimte zodat het buiten het bereik is van kinderen en onbevoegde personen.
- Berg de machine en bijbehorende apparatuur op in een droge en vorstvrije ruimte.
- Zie het hoofdstuk "Brandstofhantering" voor informatie over het vervoer en opslaan van brandstof.

BEDIENING

Starten en stoppen

Voor de start



WAARSCHUWING! Neem de gebruiksaanwijzing grondig door en gebruik de machine niet voor u alles duidelijk heeft begrepen.

Draag altijd persoonlijke veiligheidsuitrusting. Zie instructies in het hoofdstuk "Persoonlijke veiligheidsuitrusting".

- Hou onbevoegden uit het werkgebied.
- Voer dagelijks onderhoud uit. Zie de instructies in het hoofdstuk "Onderhoud".
- Zorg ervoor dat de ontstekingskabel goed op de bougie zit.

Starten

LC 451S

- De motorrembeugel moet tegen de handgreep worden gehouden wanneer de motor wordt gestart.

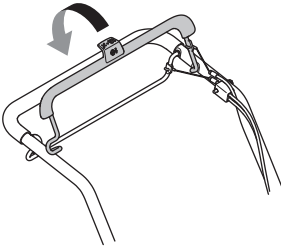

- Ga achter de machine staan.
- Pak de starthendel beet, trek met uw rechterhand het starterkoord langzaam uit tot u weerstand voelt (de starthaken grijpen in). Krachtig trekken om de motor te starten. Wikkel het startkoord nooit rond uw hand.

LC 551SP

Bij koude motor:

- Zet de gashendel in chokestand. De gasbediening regelt het toerental van de motor en daarmee ook de rotatiesnelheid van de messen.

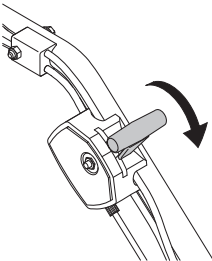

- De motorrembeugel moet tegen de handgreep worden gehouden wanneer de motor wordt gestart.

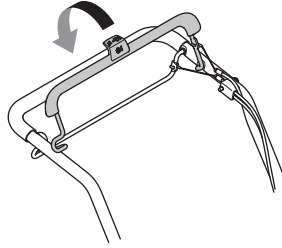

- Ga achter de machine staan.
- Pak de starthendel beet, trek met uw rechterhand het starterkoord langzaam uit tot u weerstand voelt (de starthaken grijpen in). Krachtig trekken om de motor te starten. Wikkel het startkoord nooit rond uw hand.
- Zet de gashendel op vol gas.

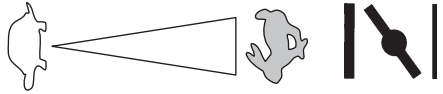

Bij warme motor:

- Volg dezelfde startprocedure als voor de koude motor, maar zonder de chokehendel in de chokestand te zetten.

Aandrijving

- Duw de aandrijfhendel in de richting van de handgreep om de aandrijving te starten.

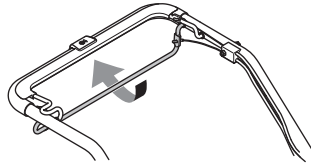

- Als u alleen de aandrijving wilt uitschakelen, maar de motor laten draaien, laat u alleen de voortrijvingsstang los.

Stoppen

- De motor wordt gestopt door de motorrembeugel los te laten.

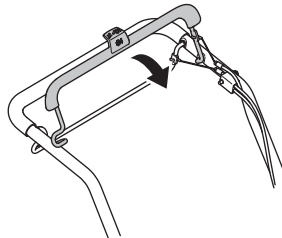

ONDERHOUD

Algemeen



WAARSCHUWING! De gebruiker mag alleen die onderhouds- en servicewerkzaamheden uitvoeren die in deze gebruiksaanwijzing worden beschreven. Meer ingrijpende maatregelen moeten door een servicewerkplaats worden uitgevoerd.

Controle en/of onderhoud moeten worden uitgevoerd als de motor uit staat. Voorkom onbedoeld starten door de ontstekingskabel uit de bougie te verwijderen.

De levensduur van de machine kan worden verkort en het risico van ongelukken kan toenemen wanneer het onderhoud aan de machine niet op de juiste manier wordt uitgevoerd en wanneer service en/of reparaties niet vakkundig worden gedaan. Indien u meer informatie nodig heeft, verzoeken wij u contact op te nemen met de dichtstbijzijnde servicewerkplaats.

N.B.! Wanneer de machine is gekanteld, zorg er dan voor dat het luchtfilter zich altijd in de bovenste positie bevindt.

- Men moet altijd originele onderdelen gebruiken.

Onderhoudsschema

In het onderhoudsschema kunt u zien welke onderdelen van uw machine onderhoud nodig hebben en hoe vaak. De onderhoudsintervallen zijn gebaseerd op dagelijks gebruik van de machine en kunnen dus afwijken op basis van de gebruiksfrequentie.

Voor de start	Wekelijks onderhoud	Maandelijks onderhoud	Jaarlijks
Algemene inspectie	Bougie	Luchtfilter	Reinigen onder de riembescherming**
Reiniging buitenzijde	Geluiddeemper*	Brandstofsysteem	Reinigen onder de wielplaten**
Oliepeil			Afstelling van versnellingsbakstop**
Snijuitrusting			
Maaikap*			
Controle en afstellen van aandrijfriem			
Motorrembeugel*			

* Zie de instructies in het hoofdstuk "Veiligheidsuitrusting voor de machine".

** Moet door een erkende servicewerkplaats worden uitgevoerd.

Zie de motorhandleiding voor meer informatie over het onderhouden van de motor.

Algemene inspectie

- Controleer of de bouten en moeren en vastgedraaid zijn.

Reiniging buitenzijde

- Borstel de grasmaaier schoon en verwijder bald, gras en dergelijke.
- Gebruik geen hogedrukspuit om de machine te reinigen.
- Gooi nooit water direct op de motor.
- Maak de luchtinlaat van de starter schoon. Controleer de starter en het starterkoord.
- Draai de machine met de bougie naar boven, als u onder de maaikap schoonmaakt. Maak de benzinetank leeg.

Oliepeil

BELANGRIJK! Laat de machine afkoelen. Hete olie kan ernstige brandwonden veroorzaken.

Wanneer u het oliepeil controleert, moet de grasmaaier op een vlakke ondergrond staan. Controleer het oliepeil met de peilstok op het olievldeksel.

- Verwijder de oliedop en veeg de peilstok af.
- Steek de peilstok er weer in.
- Is het oliepeil laag, vult u bij met motorolie tot het bovenste niveau op de peilstok.

ONDERHOUD

Snijuitrusting



WAARSCHUWING! Gebruik altijd sterke handschoenen bij service en onderhoud van de snijuitrusting. De messen zijn zeer scherp en snijwonden kunnen makkelijk ontstaan.

- Controleer de snijuitrusting op beschadigingen en barsten. Een beschadigde snijuitrusting moet altijd vervangen worden.
- Let goed op dat u altijd een goed geslepen en correct gebalanceerd mes hebt.

N.B.! Nadat de messen geslepen zijn, moeten ze uitgebalanceerd worden. Het balanceren, vervangen of slijpen van de messen dient in een servicewerkplaats te worden uitgevoerd.

Bij een aanraking met een hindernis waarbij schade is ontstaan, moeten beschadigde messen vervangen worden. Laat de servicewerkplaats beoordelen of het mes kan worden geslepen of moet worden vervangen.

Demonteren



WAARSCHUWING! Voorkom onbedoeld starten door de ontstekingskabel uit de bougie te verwijderen.

- Zet het mes vast met een houten blok. Draai de bout van het mes los en verwijder de bout samen met de sluitring en het mes. Verwijder de mesbout door de bout linksom te draaien.

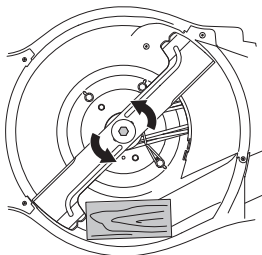

- Controleer of de bladsteun niet beschadigd is. Controleer ook of de mesbout heel en de motoras niet krom is.

Monteren

- Het blad moet zodanig worden gemonteerd dat de schuine uiteinden omhoog wijzen in de richting van de kap.

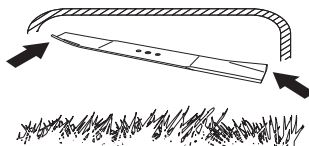

- Plaats het mes met de glijring tegen de meshouder aan. Zorg ervoor dat het mes goed gecentreerd boven de as wordt geplaatst.

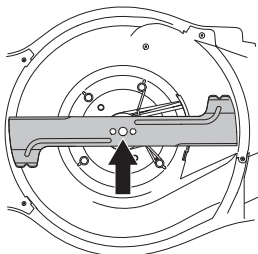

- Zet het blad vast met een houten blok. Breng de sluitring aan en zet de bout correct vast door deze rechtsom te draaien. De bout moet worden aangehaald met een koppel van 70 Nm.

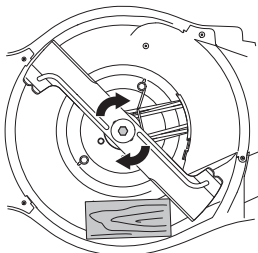

- Draai het blad met de hand rond en controleer of het vrij draait.
- Probeer de machine uit.

BELANGRIJK!

Wees altijd voorzichtig en gebruik uw gezond verstand. Vermijd situaties die uw capaciteiten te boven gaan. Als u na het lezen van deze instructies nog vragen hebt over de bedieningsprocedures dient u een expert te raadplegen voordat u verder gaat. Neem contact op met een erkende servicedealer.

Er moeten altijd originele reserve-onderdelen worden gebruikt. Zie de sectie "Technische gegevens" voor meer informatie.

ONDERHOUD

Bougie

LET OP! Gebruik steeds het correcte bougietype!
Andere types kunnen de zuiger/cilinder beschadigen.

- Als het vermogen van de machine laag is, als de machine moeilijk start of ongelijk stationair loopt: controleer altijd eerst de bougie voor u andere maatregelen neemt.
- Maak de bougie schoon als deze vuil is en controleer of de afstand tussen de elektroden 0,5 of 0,7-0,8 mm is. Zie de sectie "Technische gegevens" voor meer informatie. Vervang de bougie indien nodig.

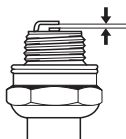

Afstellen van aandrijfriem

Als de aandrijving langzaam voelt, is er mogelijk een riem versleten. In dit geval moet de riem worden vervangen. Neem contact op met een erkende servicedealer.

Luchtfilter

- Demonteer het cilinderdeksel en verwijder het filter.
- Na een lange gebruikperiode kan het luchtfilter niet meer worden gereinigd. Daarom moet het filter regelmatig vervangen worden. **Een beschadigd luchtfilter moet altijd vervangen worden.**
- Bij montage moet u ervoor zorgen dat het luchtfilter helemaal aansluit op de filterhouder.

Papierfilter reinigen

- Maak het filter schoon door het tegen een vlakke ondergrond te kloppen. Gebruik nooit oplosmiddelen met petroleum, zoals bijv. fotogeen, of perslucht om het filter schoon te maken.

Olie vervangen

BELANGRIJK! Laat de machine afkoelen. Hete olie kan ernstige brandwonden veroorzaken.

- Leeg de brandstoftank.
- De machine is voorzien van een olieaftapplug.
- Zet een opvangbak onder het aftappunt en verwijder de plug.
- Zie de motorhandleiding voor meer informatie.
- Vraag het dichtstbijzijnde benzinstation waar u het teveel aan motorolie kunt laten.
- Vul bij met nieuwe motorolie van de juiste kwaliteit. Zie de instructies in de paragraaf "Technische gegevens".

Brandstofsysteem

- Controleer of het tankdeksel en de afdichting onbeschadigd zijn.
- Controleer de brandstofleiding.

TECHNISCHE GEGEVENS

Technische gegevens

	LC 451S	LC 551SP
Motor		
Motorfabrikant	Briggs & Stratton	Kawasaki
Cilinderinhoud, cm ³	140	161
Toerental, rpm	2900	2800
Nominaal uitgangsvermogen motor, kW (zie opmerking 1)	2,6	2,9
Ontstekingsysteem		
Bougie	Champion QC12YC	NGK BPR5ES
Elektrodenafstand, mm	0,5	0,7 - 0,8
Brandstof-/smeersysteem		
Inhoud benzinetank, liter	1	1,9
*Motorolie	SAE 30/SAE 10W-30	SAE 30/SAE 10W-30
Inhoud olietank, liter	0,55	0,65
Gewicht		
Machine met lege tank, kg	41	51
Lawaai-emissie (zie opm. 2)		
Geluidsvermogen, gemeten dB(A)	97	97
Geluidsvermogen, gegarandeerd L _{WA} dB(A)	98	98
Geluidsniveau (zie opm. 3)		
Niveau geluidsdruk bij het oor van de gebruiker, dB(A)	87	87
Trillingsniveau, a_{hveq} (zie opm. 4)		
Handvat, m/s ²	4,1	4,5
Maaisysteem		
Maaiahogte, mm	26-74	26-74
Maaibreedte, cm	51	51
Mes	Collect	Collect
Item	5875908-10	5875908-10
Inhoud opvangzak, liter	65	65

Opm. 1: Het aangegeven nominale vermogen van de motor heeft betrekking op het gemiddelde nettovermogen (bij het opgegeven toerental) van een typische productiemotor voor het betreffende motormodel, gemeten volgens de SAE-norm J1349/ISO 1585. In massa geproduceerde motoren kunnen een afwijkende waarde geven. Het werkelijk geleverde vermogen van de geïnstalleerde motor op de uiteindelijke machine hangt af van de bedrijfssnelheid, de omgevingscondities en andere waarden.

Opm. 2: Emissie van geluid naar de omgeving gemeten als geluidsvermogen (L_{WA}) volgens EG-richtlijn 2000/14/EG.

Opm. 3: Geluidsdruk niveau volgens ISO 5395. De gerapporteerde gegevens voor het geluidsdruk niveau vertonen een typische statistische spreiding (standaardafwijking) van 1,2 dB (A).

Opm. 4: Trillingsniveau volgens ISO 5395. De gerapporteerde gegevens voor het trillingsniveau vertonen een typische statistische spreiding (standaardafwijking) van 0,2 m/s².

*Gebruik motorolie van kwaliteit SF, SG, SH, SJ of hoger. Zie het viscositeitsoverzicht in de handleiding van de motorfabrikant en selecteer de beste viscositeit op basis van de verwachte buitentemperatuur.

TECHNISCHE GEGEVENS

EG-verklaring van overeenstemming

(Alleen geldig voor Europa)

Husqvarna AB, S-561 82 Huskvarna, Zweden, tel.: +46-36-146500, verklaart hierbij dat de gazonmaaier **Husqvarna LC 451S, LC 551SP**, te beginnen met serienummer 15XXXXXXX en verder, voldoet aan de vereisten van de EU-RICHTLIJN:

- van 17 mei 2006 "betreffende machines" **2006/42/EG**.
- van 26 februari 2014 "betreffende elektromagnetische compatibiliteit" **2014/30/EU**.
- van 8 mei 2000 "betreffende geluidsemissie door materieel voor gebruik buitenshuis" **2000/14/EG**.

Voor informatie betreffende lawaaiemissies, zie hoofdstuk Technische gegevens.

De volgende normen zijn van toepassing: ISO 5395, ISO 14982

Aangemelde instantie: **0404, SMP Svensk Maskinprovning AB**, Box 7035, SE-750 07 Uppsala, heeft rapporten opgesteld inzake een beoordeling van de overeenstemming met bijlage VI van Richtlijn 2000/14/EG van de Raad van 8 mei 2000 betreffende "de geluidsemissie door materieel voor gebruik buitenshuis".

Huskvarna 25 november 2015



Claes Losdal, Manager R/Tuinproducten

(erkende vertegenwoordiger voor Husqvarna AB en verantwoordelijk voor technische documentatie.)

EXPLICATION DES SYMBOLES

Explication des symboles

AVERTISSEMENT! La machine utilisée de manière imprudente ou inadéquate peut devenir un outil dangereux, pouvant causer des blessures graves voire mortelles à l'utilisateur et aux autres personnes présentes.



Lire attentivement et bien assimiler le manuel d'utilisation avant d'utiliser la machine.



Veiller à ce qu'aucune personne non autorisée ne se trouve dans la zone la travail.



Évitez un démarrage accidentel en retirant le câble d'allumage de la bougie.



Jauge/remplissage d'huile



Starter



Attention: projections et ricochets.



Attention au couteau en rotation.
Attention aux pieds et aux mains.



Avertissement : pièces en rotation.
Gardez les mains et les pieds éloignés.



Ce produit est conforme aux directives CE en vigueur.



Émissions sonores dans l'environnement selon la directive de la Communauté européenne. Les émissions de la machine sont indiquées au chapitre Caractéristiques techniques et sur les autocollants.



Ne jamais utiliser la machine à l'intérieur ou dans des locaux sans aération. Les gaz d'échappement contiennent du monoxyde de carbone, un gaz inodore, toxique et mortel.



Risque d'explosion



Surface chaude.



Le moteur est livré sans huile.



Faites le plein d'huile avant d'utiliser la machine.



Ne laissez jamais le moteur tourner à l'intérieur, dans des endroits fermés ou mal aérés.



Le moteur ne fonctionnera pas avec une essence marquée E85 (85% d'éthanol).



Feu et flammes nues sont prohibés ; il est également interdit de fumer.



Explication des niveaux d'avertissement

Il existe trois niveaux d'avertissement.

AVERTISSEMENT!



AVERTISSEMENT! Symbole utilisé en cas de risque de blessures très graves ou de mort pour l'utilisateur ou de dommages pour les environs si les instructions du manuel ne sont pas suivies.

IMPORTANT!

IMPORTANT! Symbole utilisé en cas de risque de blessures pour l'utilisateur ou de dommages pour les environs si les instructions du manuel ne sont pas suivies.

REMARQUE!

REMARQUE! Symbole utilisé en cas de risque de dommages pour les matériaux ou la machine si les instructions du manuel ne sont pas suivies.

PRÉSENTATION

Sommaire

EXPLICATION DES SYMBOLES	
Explication des symboles	114
Explication des niveaux d'avertissement	114
PRÉSENTATION	
Sommaire	115
Cher client,	115
PRÉSENTATION	
Quels sont les composants de la tondeuse ?	116
ÉQUIPEMENT DE SÉCURITÉ DE LA MACHINE	
Généralités	117
MONTAGE ET RÉGLAGES	
Généralités	118
Guidon	118
Hauteur de coupe	119
Collecteur	120
Pièce de broyage	120
Ejection arrière	120
MANIPULATION DU CARBURANT	
Généralités	121
Carburant	121
Remplissage de carburant	121
Transport et rangement	121
COMMANDE	
Équipement de protection personnelle	122
Instructions générales de sécurité	122
Techniques de travail de base	123
Transport et rangement	123
Démarrage et arrêt	124
ENTRETIEN	
Généralités	125
Schéma d'entretien	125
Inspection générale	125
Bougie	127
Réglage de la courroie d'entraînement	127
Filtre à air	127
Changement d'huile	127
Système de carburant	127
CARACTÉRISTIQUES TECHNIQUES	
Caractéristiques techniques	128
Déclaration CE de conformité	129

Cher client,

Félicitations pour ce choix d'un produit Husqvarna. Husqvarna a vu le jour en 1689 lorsque le roi Karl XI décida de construire un arsenal pour la fabrication des mousquets au bord de la rivière Huskvarna. Le choix de l'emplacement était logique puisque la rivière Huskvarna servait à produire de l'énergie hydraulique et constituait donc une sorte de centrale hydraulique. En plus de 300 ans d'existence, l'usine Husqvarna a fabriqué de nombreux produits, depuis les cuisinières à bois jusqu'aux équipements de cuisine modernes, sans oublier les machines à coudre, les bicyclettes, les motos, etc. La première tondeuse à moteur a été lancée en 1956, suivie en 1959 de la première tronçonneuse. C'est dans ce secteur que Husqvarna est actif aujourd'hui.

Husqvarna est aujourd'hui un des plus grands fabricants du monde de produits destinés à l'entretien des forêts et des jardins. La qualité et les performances sont nos priorités. Notre concept d'affaires est de développer, fabriquer et commercialiser des produits à moteur pour l'entretien des forêts et des jardins et pour les entreprises de construction et d'aménagement des sols. L'objectif d'Husqvarna est aussi d'être à la pointe du progrès en matière d'ergonomie, de facilité d'utilisation, de sécurité et de protection de l'environnement; un grand nombre d'innovations ont été développées pour améliorer les produits dans ces domaines.

Nous sommes persuadés que vous apprécierez la qualité et les performances de nos produits pendant de longues années. L'achat d'un de nos produits vous garantit une assistance professionnelle au niveau du service et des réparations en cas de besoin. Si la machine n'a pas été achetée chez un de nos revendeurs autorisés, demandez à un revendeur l'adresse de l'atelier d'entretien le plus proche.

Nous espérons que cette machine vous donnera toute satisfaction et qu'elle vous accompagnera pendant de longues années. N'oubliez pas que ce manuel d'utilisation est important. En suivant les instructions qu'il contient (utilisation, révision, entretien, etc.), il est possible d'allonger considérablement la durée de vie de la machine et d'augmenter sa valeur sur le marché de l'occasion. En cas de vente de la machine, ne pas oublier de remettre le manuel d'utilisation au nouveau propriétaire.

Nous vous remercions d'utiliser un produit Husqvarna !

Husqvarna AB travaille continuellement au développement de ses produits et se réserve le droit d'en modifier, entre autres, la conception et l'aspect sans préavis.

PRÉSENTATION

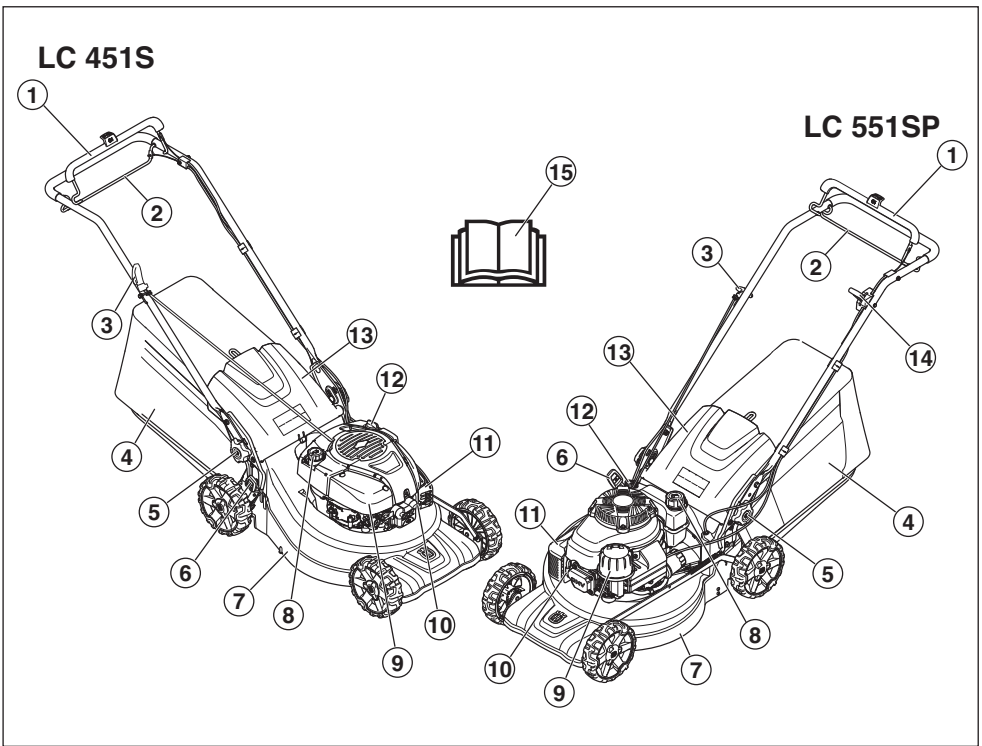

Quels sont les composants de la tondeuse ?

- | | | | |
|---|--------------------------------------------------------------------|----|---------------------------------------|
| 1 | Étrier du frein moteur | 8 | Remplissage d'essence |
| 2 | Barre de propulsion | 9 | Filtre à air |
| 3 | Poignée de lanceur | 10 | Bougie |
| 4 | Collecteur | 11 | Silencieux |
| 5 | Levier de verrouillage pour le réglage de la hauteur de la poignée | 12 | Jauge/remplissage d'huile |
| 6 | Commande de la hauteur de coupe | 13 | Protection arrière |
| 7 | Carter de coupe | 14 | Commande de l'accélération (LC 551SP) |
| | | 15 | Manuel d'utilisation |

ÉQUIPEMENT DE SÉCURITÉ DE LA MACHINE

Généralités

Ce chapitre présente les équipements de sécurité de la machine, leur fonction, comment les utiliser et les maintenir en bon état.



AVERTISSEMENT! Ne jamais utiliser une machine dont les équipements de sécurité sont défectueux. Si les contrôles ne donnent pas de résultat positif, confier la machine à un atelier spécialisé.

Ne modifiez jamais cette machine de façon à ce qu'elle ne soit plus conforme au modèle d'origine et n'utilisez jamais une machine qui semble avoir été modifiée. Évitez un démarrage accidentel en retirant le câble d'allumage de la bougie.

Carter de coupe

- Le carter de coupe est conçu pour réduire les vibrations et minimiser le risque de coupures.

Contrôle du carter de coupe

- Assurez-vous que le capot de l'unité de coupe n'est pas endommagé et qu'aucun défaut n'est apparent, tel que des fissures dans le capot de protection extérieur de l'unité de coupe.

Étrier du frein moteur

- L'étrier du frein moteur est conçu pour arrêter le moteur. Lorsque l'étrier du frein moteur est relâché, le moteur doit s'arrêter.

Vérification de la poignée de freinage du moteur

Mettez la machine en marche en suivant les instructions de démarrage (voir la section « Démarrage et Arrêt »), puis relâchez la poignée de frein. Le frein moteur doit toujours être réglé de manière à ce que le moteur s'arrête dans les 3 secondes.

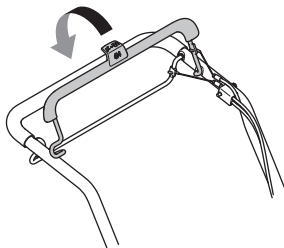

Silencieux



AVERTISSEMENT! N'utilisez jamais une machine sans silencieux ou avec un silencieux défectueux. Si le silencieux est défectueux, le niveau sonore et le risque d'incendie augmentent considérablement. Veillez à disposer des outils nécessaires à l'extinction d'un feu.

Un silencieux devient très chaud en cours d'utilisation et le reste après l'arrêt. Cela est également vrai pour le régime au ralenti. Soyez très attentif aux risques d'incendie, surtout quand vous manipulez des gaz et/ou des substances inflammables.

- Le silencieux est conçu pour réduire au maximum le niveau sonore et détourner les gaz d'échappement loin de l'utilisateur.

Contrôle du silencieux

- Contrôler régulièrement que le silencieux est entier et qu'il est attaché correctement.

MONTAGE ET RÉGLAGES

Généralités



IMPORTANT! Évitez un démarrage accidentel en retirant le câble d'allumage de la bougie.

Guidon

Montage

- 1 Desserrez les manettes inférieures des deux côtés de la machine. Vérifiez que la rondelle en plastique est correctement placée dans le logement de la fixation de la poignée.

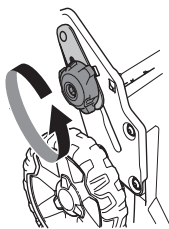

- 2 Attachez le guidon rabattu vers l'avant avec la rondelle en plastique placée entre celui-ci et la fixation de la poignée.

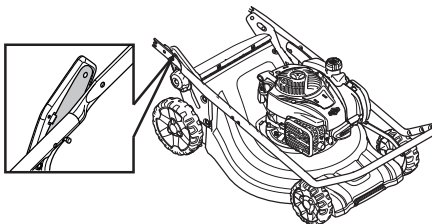

REMARQUE! Vérifiez que les câbles longent l'intérieur du guidon et ne sont pas enroulés les uns autour des autres.

- 3 Fixez le guidon à la fixation de la poignée avec la vis, la rondelle et le boulon.

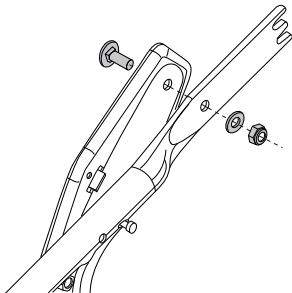

- 4 Dépliez le guidon et fixez la manette sur les deux côtés de la machine. Réglez à la hauteur souhaitée. Pour plus d'informations, consultez la section « Réglage ».
- 5 Placez les câbles dans le support de câble. Assurez-vous que les câbles ne sont pas enroulés les uns autour des autres. Fixez le support de câble sous le guidon.

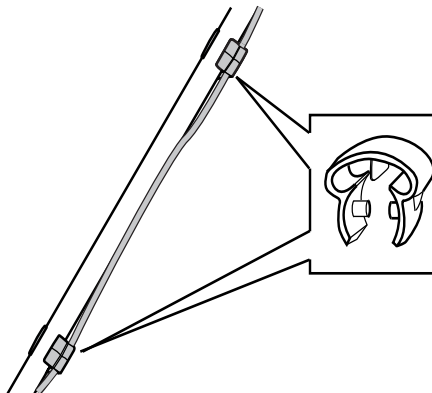

- 6 Faites passer les câbles le long de la partie inférieure du guidon. Insérez les câbles dans le second support de câble, qui est fixé sur la partie supérieure du guidon.
- 7 Fixez les câbles au support de la poignée à l'aide d'une attache de câble.

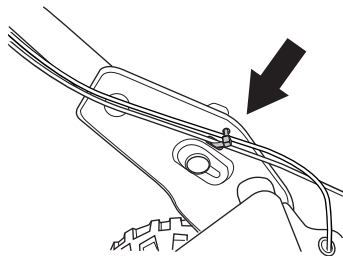

MONTAGE ET RÉGLAGES

Paramètres

Hauteur de la poignée

- Desserrez les boutons inférieurs.
- Faites glisser les manettes jusqu'aux extrémités des rainures sur les deux côtés de la machine.

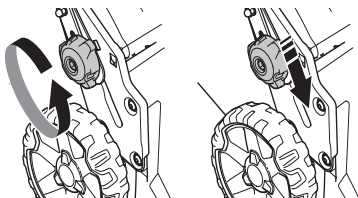

- La hauteur de la poignée peut être réglée sur 2 positions différentes.
- Réglez à la hauteur souhaitée.
- Faites glisser les manettes vers le haut, en direction de la poignée, jusqu'à ce qu'elles s'arrêtent et qu'un clic se fasse entendre. Serrez correctement les boutons.

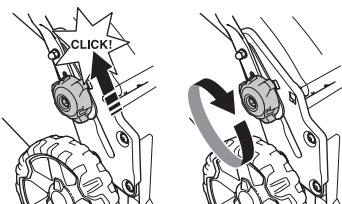

Position de transport

Le guidon peut être replié pour réduire l'encombrement lors du transport et de l'entreposage.

- Desserrez les boutons inférieurs.
- Faites glisser les manettes jusqu'aux extrémités des rainures sur les deux côtés de la machine.

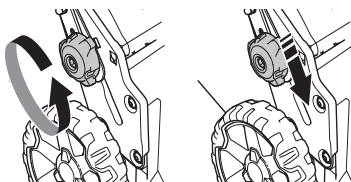

- Rabattez la poignée vers l'avant.

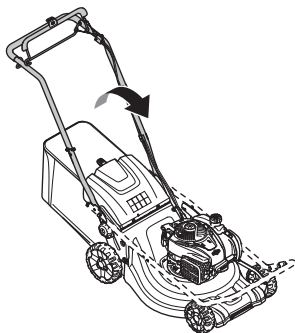

Position d'utilisation

- Mettez la poignée en position verticale.

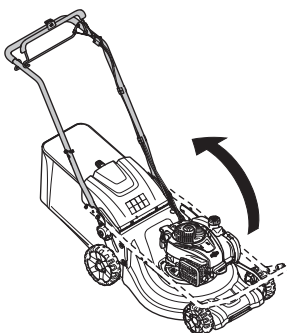

- Faites glisser les manettes vers le haut, en direction de la poignée, jusqu'à ce qu'elles s'arrêtent et qu'un clic se fasse entendre.

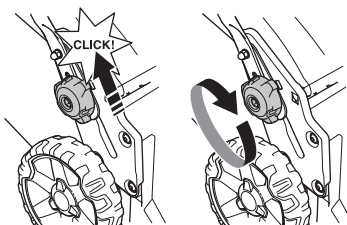

- Vissez la poignée avec la manette.

Hauteur de coupe

ATTENTION ! Ne pas régler la hauteur de coupe trop bas afin que la machine ne se cogne contre le sol en cas d'irrégularités de terrain.

La machine est équipée d'un réglage centralisé de la hauteur de coupe.

- Pour régler la hauteur de coupe, appuyez sur le dispositif de réglage de la hauteur vers la roue puis déplacez-le ensuite vers l'avant pour baisser la hauteur de coupe et vers l'arrière pour augmenter la hauteur de coupe.

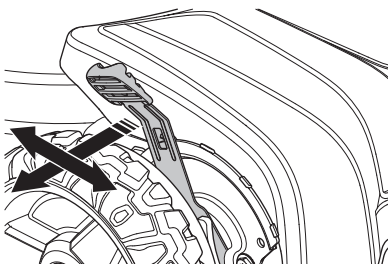

- Il y a 6 hauteurs de coupe différentes possibles.

MONTAGE ET RÉGLAGES

Collecteur

- La poignée du collecteur située sur le châssis doit être placée au-dessus du sac de ramassage.

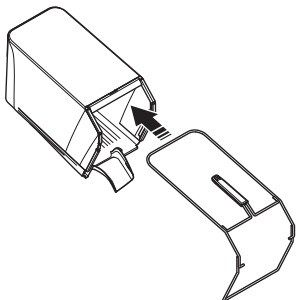

- Fixez la partie inférieure du châssis dans la rainure sous le collecteur.
- Fixez le châssis à l'aide d'attaches rapides.

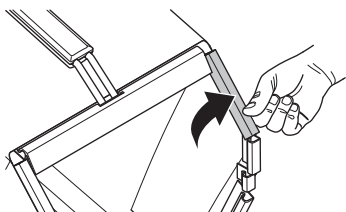

- Assurez-vous que l'éjecteur de la machine est propre et exempt d'herbe coupée.
- Accrochez le collecteur sur le dessus du châssis.
- Placez la languette du collecteur dans l'éjecteur de la machine.

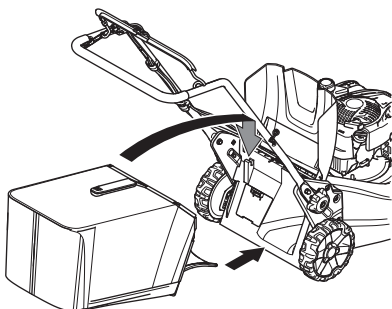

- Placez le bas de l'ensacheur dans la porte de vidange.

Pièce de broyage - Accessoires

Un kit de broyage est disponible comme accessoire, pour rendre les machines équipées d'un collecteur compatibles avec la fonction de broyage. Le kit contient un obturateur de broyeur et une lame.

- Relevez la protection de l'éjecteur pour monter/démonter la bougie du broyeur.

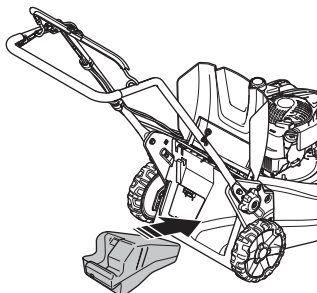

- Remplacez la lame par la lame Combi fournie. Pour plus d'informations, consultez la section « Équipement de coupe ».

Ejection arrière

La machine peut aussi être utilisée sans la pièce de broyage et le collecteur.

- Relevez la protection arrière et retirez le collecteur d'herbe.
- Retirez l'obturateur du broyeur.
- Fermer la protection.

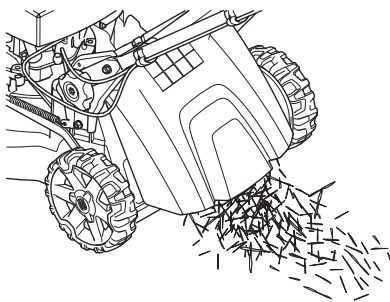

MANIPULATION DU CARBURANT

Généralités



AVERTISSEMENT! Faire tourner un moteur dans un local fermé ou mal aéré peut causer la mort par asphyxie ou empoisonnement au monoxyde de carbone.

Le carburant et les vapeurs de carburant sont très inflammables et peuvent causer des blessures graves en cas d'inhalation ou de contact avec la peau. Il convient donc d'observer la plus grande prudence lors de la manipulation du carburant et de veiller à disposer d'une bonne aération.

Les gaz d'échappement du moteur sont très chauds et peuvent contenir des étincelles pouvant provoquer un incendie. Par conséquent, ne jamais démarrer la machine dans un local clos ou à proximité de matériaux inflammables!

Ne fumez jamais ni ne placez d'objet chaud à proximité du carburant.

Carburant

ATTENTION ! La machine est équipée d'un moteur à quatre temps. Veiller à ce que le réservoir d'huile contienne toujours suffisamment d'huile.

Essence

- Utiliser une essence de qualité, avec ou sans plomb.
- Le taux d'octane minimum recommandé est de 90 (RON). Si l'on fait tourner le moteur avec une essence d'un taux d'octane inférieur à 90, un cognement risque de se produire, résultant en une augmentation de la température du moteur pouvant causer de graves avaries du moteur.
- Choisissez de l'essence écologique (alkylat) si vous pouvez vous en procurer.

Huile moteur

ATTENTION ! Contrôler le niveau d'huile avec de démarrer la tondeuse. Un niveau d'huile trop bas risque de causer de graves avaries du moteur. Voir les instructions au chapitre « Entretien ».

- L'huile moteur doit être remplacée pour la première fois après 5 heures d'utilisation. Consulter les caractéristiques techniques pour obtenir des recommandations sur le type d'huile qu'il convient d'utiliser. Ne jamais utiliser d'huile pour moteurs à deux temps.

Remplissage de carburant



AVERTISSEMENT! Arrêter le moteur et le laisser refroidir pendant quelques minutes avant de faire le plein.

Toujours utiliser un bidon d'essence pour éviter tout déversement accidentel.

Nettoyez le pourtour du bouchon de réservoir.

Ouvrir le bouchon du réservoir lentement pour laisser baisser la surpression pouvant régner dans le réservoir.

Serrer soigneusement le bouchon du réservoir après le remplissage. Toute négligence peut entraîner le départ d'un incendie.

Avant de mettre la machine en marche, la déplacer à au moins 3 mètres de l'endroit où a été fait le plein.

Ne jamais démarrer la machine:

- Si du carburant ou de l'huile moteur ont été répandus sur la machine. Essuyer soigneusement toutes les éclaboussures et laisser les restes d'essence s'évaporer.
- Si vous avez renversé du carburant sur vous ou sur vos vêtements, changez de vêtements. Lavez les parties du corps qui ont été en contact avec le carburant. Utilisez de l'eau et du savon.
- S'il y a une fuite de carburant. Vérifier régulièrement que le bouchon du réservoir et la conduite de carburant ne fuient pas.

Transport et rangement

- Transporter et ranger la machine et le carburant de façon à éviter que toute fuite ou émanation éventuelle entre en contact avec une flamme vive ou une étincelle: machine électrique, moteur électrique, contact/interrupteur électrique ou chaudière.
- Lors du stockage et du transport de carburant, toujours utiliser un récipient homologué et conçu à cet effet.

Remisage prolongé

- Lors des remisages de la machine, vider le réservoir de carburant. S'informer auprès d'une station-service comment se débarrasser du carburant résiduel.

Équipement de protection personnelle

Un équipement de protection personnelle homologué doit impérativement être utilisé lors de tout travail avec la machine. L'équipement de protection personnelle n'élimine pas les risques mais réduit la gravité des blessures en cas d'accident. Demander conseil au concessionnaire afin de choisir un équipement adéquat.

Toujours utiliser:

- Utiliser des protecteurs d'oreilles si le niveau sonore dépasse 85 dB.
- Bottes ou chaussures anti-dérapantes et stables.
- Des pantalons longs et robustes. Ne pas porter de shorts ou de sandales et ne pas marcher pieds nus.
- Au besoin, utiliser des gants, par ex. lors du montage, de l'inspection ou du nettoyage de l'équipement de coupe.

Instructions générales de sécurité

Le présent chapitre décrit les consignes de sécurité de base relatives à l'utilisation de la machine. Aucune de ces informations ne peut remplacer l'expérience et le savoir-faire d'un professionnel.

- Lire attentivement et bien assimiler le manuel d'utilisation avant d'utiliser la machine.
- N'oubliez pas que l'opérateur est responsable des accidents ou dangers aux tiers et à leurs biens.
- La machine doit rester propre. Les signes et autocollants doivent être parfaitement lisibles.

Utilisez toujours votre bon sens

Il est impossible de mentionner toutes les situations auxquelles vous pouvez être confronté. Soyez toujours vigilant et utilisez l'appareil avec bon sens. Si vous êtes confronté à une situation où vous pensez ne pas être en sécurité, arrêtez immédiatement et consultez un spécialiste. Veuillez contacter votre revendeur, votre atelier de réparation ou un utilisateur expérimenté. Il convient d'éviter tous les travaux pour lesquels vous ne vous sentez pas suffisamment qualifié !



AVERTISSEMENT! Cette machine génère un champ électromagnétique en fonctionnement. Ce champ peut dans certaines circonstances perturber le fonctionnement d'implants médicaux actifs ou passifs. Pour réduire le risque de blessures graves ou mortelles, les personnes portant des implants médicaux doivent consulter leur médecin et le fabricant de leur implant avant d'utiliser cette machine.



AVERTISSEMENT! La machine utilisée de manière imprudente ou inadéquate peut devenir un outil dangereux, pouvant causer des blessures graves voire mortelles à l'utilisateur et aux autres personnes présentes.

Ne jamais permettre à des enfants ou à des personnes ne possédant pas la formation nécessaire d'utiliser ou d'entretenir la machine.

La machine ne doit pas être utilisée par des personnes aux facultés physiques et mentales réduites ou par des personnes incapables de manipuler la machine pour des raisons de santé, sans la surveillance d'une personne responsable de leur sécurité.

Ne jamais laisser d'autres personnes utiliser la machine sans s'être assuré au préalable que ces personnes ont bien compris le contenu du mode d'emploi.

N'utilisez jamais la machine si vous êtes fatigué, avez bu de l'alcool ou pris des médicaments susceptibles d'affecter votre vue, votre jugement ou la maîtrise de votre corps.



AVERTISSEMENT! Toute modification non autorisée et/ou tout emploi d'accessoires non homologués peuvent provoquer des accidents graves voire mortels pour l'utilisateur et les autres. Ne jamais modifier sous aucun prétexte la machine sans l'autorisation du fabricant.

Ne modifiez jamais cette machine de façon à ce qu'elle ne soit plus conforme au modèle d'origine et n'utilisez jamais une machine qui semble avoir été modifiée.

Ne jamais utiliser une machine qui n'est pas en parfait état de marche. Suivre dans ce manuel d'utilisation les instructions de maintenance, de contrôle et d'entretien. Certaines mesures de maintenance et d'entretien doivent être confiées à un spécialiste dûment formé et qualifié.

N'utiliser que des accessoires et des pièces d'origine.

COMMANDE

Sécurité dans l'espace de travail

- Avant de commencer le travail, éliminer du gazon les branches, cailloux, etc..
- Des objets venant frapper l'équipement de coupe risquent d'être projetés et de causer des blessures physiques et des dégâts matériels. Veillez à maintenir les personnes et les animaux bien à distance.
- N'utilisez jamais la machine par mauvais temps, par exemple en cas de brouillard, de pluie, d'humidité, de vent violent, de froid intense, de risque d'éclair, etc. Travailler par mauvais temps est fatigant et peut créer des conditions de travail dangereuses telles que le verglas.
- Observez la zone environnante et assurez-vous qu'aucun facteur ne risque d'affecter votre contrôle de la machine.
- Faites attention aux racines, pierres, brindilles, fosses, fossés, etc. L'herbe haute peut dissimuler des obstacles.
- La tonte de pentes peut être dangereuse. Ne pas utiliser la tondeuse dans des pentes très accentuées. Ne pas utiliser la tondeuse dans une pente supérieure à 15 degrés.
- Si le terrain est en pente, déterminer le parcours de manière qu'il soit perpendiculaire à la pente. Il est beaucoup moins fatigant de marcher en travers d'une pente, plutôt que de la descendre et de la remonter constamment.
- Soyez prudent lorsque vous vous approchez de coins cachés et d'objets qui pourraient vous boucher la vue.

Sécurité du travail

- Une tondeuse est uniquement destinée à la coupe du gazon. Toute autre utilisation est interdite.
- Utiliser les équipements de protection personnelle. Voir au chapitre "Équipement de protection personnelle".
- Ne pas démarrer la tondeuse si le couteau et tous les carters ne sont pas montés. Sinon, le couteau risque de se détacher et de provoquer des blessures personnelles.
- Éviter de cogner le couteau contre des objets étrangers (cailloux, racines, etc.). Ceci risque d'émousser le couteau et de tordre l'arbre du moteur. Un arbre tordu entraîne un déséquilibre et de fortes vibrations, ce qui à son tour risque d'entraîner le détachement du couteau.
- L'étrier de frein ne doit jamais être fixé de façon permanente dans la poignée lorsque la machine est en marche.
- Placer la tondeuse sur une surface solide et la démarrer. Vérifier que le couteau ne peut pas entrer en contact avec le sol ou un objet quelconque.
- Placez-vous toujours derrière la machine. Laissez toutes les roues en contact avec le sol et gardez les deux mains sur la poignée de commande lors de la tonte. Maintenez les mains et les pieds à distance des lames en rotation.

- N'inclinez pas la machine lorsque le moteur tourne.
- Il convient d'être particulièrement attentif lorsque l'on tonte la machine vers soi au cours de la tonte.
- Ne jamais soulever la tondeuse ou la porter lorsque le moteur est en marche. Avant de soulever la tondeuse, arrêter le moteur et débrancher le câble d'allumage de la bougie.
- Ne tondez pas la pelouse en marche arrière.
- Arrêter le moteur lors du déplacement sur du terrain ne devant pas être tondu. Par exemple gravier, cailloux, galets, asphalte, etc.
- Ne jamais courir avec la machine lorsqu'elle est en marche. Toujours accompagner la tondeuse.
- Arrêter le moteur avant de modifier la hauteur de coupe. Ne jamais effectuer de réglages avec le moteur en marche.
- Ne laissez jamais la machine sans surveillance avec le moteur en marche. Arrêter le moteur. Assurez-vous que l'équipement de coupe a cessé de tourner.
- Arrêter immédiatement la machine si elle bute sur un objet ou si des vibrations se produisent. Débrancher le câble de la bougie. Vérifier que la machine n'a subi aucun dommage. Réparer tout éventuel dommage.

Techniques de travail de base

- Utilisez toujours une lame acérée pour obtenir des résultats de qualité optimale. Une lame non-acérée donnera une coupe inégale et l'herbe jaunira à la surface de la coupe.
- Ne jamais couper plus d'1/3 de la longueur de l'herbe. Cela vaut tout particulièrement pendant les périodes sèches. Commencer par tondre avec une hauteur de coupe élevée. Contrôler ensuite le résultat et abaisser à une hauteur appropriée. Si l'herbe est particulièrement haute, conduire lentement et, si nécessaire, tondre deux fois.
- Tondez toujours dans différentes directions afin d'éviter de faire des lignes dans la pelouse.

Transport et rangement

- Sécurisez l'équipement lors du transport afin d'éviter tout dommage ou accident.
- Stockez l'équipement dans un endroit verrouillé afin de le maintenir hors de portée des enfants et de toute personne incompétente.
- Rangez la machine et ses équipements dans un endroit sec et à l'abri du gel.
- Pour le transport et le remisage du carburant, voir la rubrique « Manipulation du carburant ».

Démarrage et arrêt

Avant le démarrage



AVERTISSEMENT! Lire attentivement et bien assimiler le manuel d'utilisation avant d'utiliser la machine.

Utiliser les équipements de protection personnelle. Voir au chapitre "Équipement de protection personnelle".

- Veiller à ce qu'aucune personne non autorisée ne se trouve dans la zone de travail.
- Effectuez un entretien quotidien. Voir les instructions au chapitre « Entretien ».
- S'assurer que le câble d'allumage est correctement branché à la bougie.

Démarrage

LC 451S

- L'étrier du frein moteur doit être maintenu contre la poignée lors du démarrage du moteur.

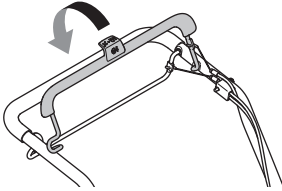

- Positionnez-vous derrière la machine.
- Saisir ensuite la poignée de démarrage de la main droite et tirer lentement sur le lanceur jusqu'à ce qu'une résistance se fasse sentir (les cliquets d'entraînement grippent). Tirez avec force pour démarrer le moteur. Ne jamais enrouler la corde du lanceur autour de la main.

LC 551SP

Moteur froid:

- Mettre la commande d'accélération en position de starter. La commande des gaz règle le régime moteur et, par là même, la vitesses de rotation des couteaux.

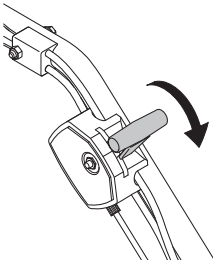

- L'étrier du frein moteur doit être maintenu contre la poignée lors du démarrage du moteur.

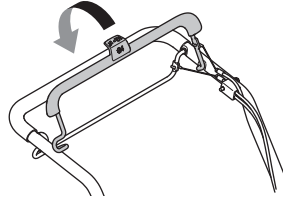

- Positionnez-vous derrière la machine.
- Saisir ensuite la poignée de démarrage de la main droite et tirer lentement sur le lanceur jusqu'à ce qu'une résistance se fasse sentir (les cliquets d'entraînement grippent). Tirez avec force pour démarrer le moteur. Ne jamais enrouler la corde du lanceur autour de la main.
- Placez la commande d'accélération sur plein régime.

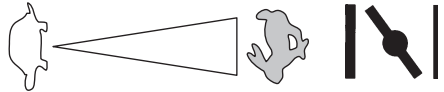

Moteur chaud:

- Suivre la même procédure que pour le démarrage moteur froid, mais sans mettre la commande de starter en position starter.

Entraînement

- Poussez la barre de propulsion vers la poignée afin de démarrer l'entraînement.

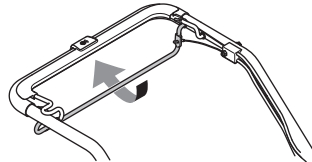

- Pour arrêter uniquement l'entraînement lorsque le moteur tourne, relâchez seulement la barre de propulsion.

Arrêt

- Relâcher l'étrier du frein moteur pour arrêter le moteur.

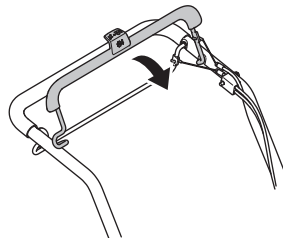

ENTRETIEN

Généralités



AVERTISSEMENT! L'utilisateur ne peut effectuer que les travaux d'entretien et de révision décrits dans ce manuel d'utilisation. Les mesures plus importantes doivent être effectuées dans un atelier d'entretien.

Tout contrôle et/ou entretien doit être effectué avec le moteur à l'arrêt. Évitez un démarrage accidentel en retirant le câble d'allumage de la bougie.

La durée de vie de la machine risque d'être écourtée et le risque d'accidents accru si la maintenance de la machine n'est pas effectuée correctement et si les mesures d'entretien et/ou de réparation ne sont pas effectuées de manière professionnelle. Pour obtenir de plus amples informations, contacter l'atelier de réparation le plus proche.

REMARQUE! Lorsque la machine est inclinée, assurez-vous que le filtre à air est toujours placé dans la position la plus haute.

- N'utiliser que des accessoires et des pièces d'origine.

Schéma d'entretien

Le calendrier de maintenance vous indique quelles pièces de la machine nécessitent un entretien et à quelle fréquence cet entretien doit avoir lieu. La fréquence est calculée en fonction de l'utilisation quotidienne de la machine, et peut varier en fonction du degré d'utilisation.

Avant le démarrage	Entretien hebdomadaire	Entretien mensuel	Une fois par an
Inspection générale	Bougie	Filtre à air	Nettoyage sous la protection de courroie**
Nettoyage extérieur	Silencieux*	Système de carburant	Nettoyage sous les plaques de roues**
Niveau d'huile			Réglage de la butée de boîte de vitesses**
Équipement de coupe			
Carter de coupe*			
Contrôle et réglage de la courroie d'entraînement			
Étrier du frein moteur*			

*Voir instructions à la rubrique « Équipement de sécurité de la machine ».

** Doit être effectué par un atelier de service agréé.

Veuillez vous référer au manuel d'utilisation pour de plus amples informations sur l'entretien du moteur.

Inspection générale

- S'assurer que toutes les vis et tous les écrous sont bien serrés.

Nettoyage extérieur

- Brosser la tondeuse pour retirer feuilles, herbe, etc.
- Ne pas utiliser de nettoyeur haute pression pour le nettoyage de la machine.
- Ne jamais arroser le moteur d'eau.
- Nettoyer la prise d'air du lanceur. Contrôler le lanceur et sa corde.
- Lors du nettoyage sous le carter de coupe, placer la machine avec la bougie tournée vers le haut. Vidanger le réservoir d'essence.

Niveau d'huile

IMPORTANT! Laissez la machine refroidir. De l'huile chaude peut causer de graves brûlures.

Lors du contrôle du niveau d'huile, la tondeuse doit être placée sur une surface plane. Contrôler le niveau d'huile à l'aide de la jauge située sur le couvercle de remplissage d'huile.

- Retirez le couvercle du réservoir d'huile et nettoyez la jauge.
- Réinsérez la jauge.
- Si le niveau d'huile est bas, remplir d'huile moteur jusqu'au niveau supérieur de la jauge d'huile.

ENTRETIEN

Équipement de coupe



AVERTISSEMENT! Toujours utiliser des gants épais lors des travaux de service et d'entretien de l'équipement de coupe. Les couteaux sont très tranchants et il est très facile de se couper.

- Inspecter l'équipement de coupe afin de détecter d'éventuels dommages ou fissures. Toujours remplacer un équipement de coupe endommagé.
- Veiller à ce que le couteau soit toujours bien affûté et correctement équilibré.

REMARQUE! Après tout aiguisage, il faudra vérifier l'équilibrage des couteaux. L'équilibrage, le remplacement et l'affûtage des lames doivent être effectués dans un atelier d'entretien.

Si vous passez sur un obstacle, changez les couteaux en cas d'avarie. Demandez au centre d'entretien d'évaluer si la lame peut être affûtée ou si elle doit être remplacée.

Démontage



AVERTISSEMENT! Évitez un démarrage accidentel en retirant le câble d'allumage de la bougie.

- Bloquez la lame avec un bloc en bois. Desserrez le boulon de lame et retirez le boulon de lame, la rondelle et la lame. Retirez le boulon de lame en le tournant dans le sens inverse des aiguilles d'une montre.

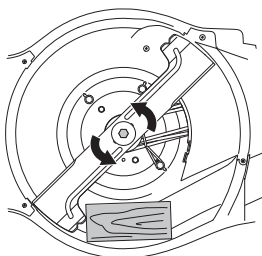

- Vérifiez que le support de lame n'est pas endommagé. Contrôler également que le boulon de couteau est intact et que l'arbre du moteur n'est pas tordu.

Montage

- La lame doit être montée en orientant les extrémités en biseau vers le capot.

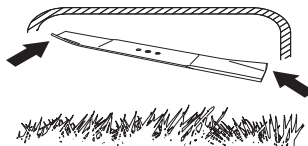

- Placez le couleau et la rondelle de friction contre l'attache du couteau. Veiller à ce que le couteau soit bien centré sur l'axe.

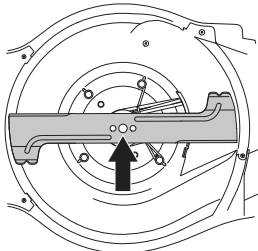

- Bloquez la lame avec un bloc en bois. Posez la rondelle et serrez le boulon correctement en le tournant dans le sens des aiguilles d'une montre. Le boulon doit être serré au couple de serrage de 70 Nm.

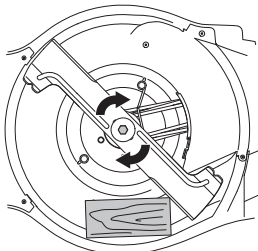

- Déplacez la lame à la main et vérifiez qu'elle tourne librement.
- Testez la machine.

IMPORTANT!

Soyez toujours vigilant et utilisez l'appareil avec bon sens. Évitez toutes les situations pour lesquelles vous ne vous estimez pas suffisamment qualifié. Si, après avoir lu ces instructions, vous ne vous sentez toujours pas à l'aise quant à la manière de procéder, il convient de consulter un expert avant de poursuivre. Contactez un atelier d'entretien agréé.

Utiliser toujours des pièces de rechange d'origine. Pour de plus amples informations, consultez la rubrique « Caractéristiques techniques ».

ENTRETIEN

Bougie

ATTENTION ! Toujours utiliser le type de bougie recommandé ! Une bougie incorrecte peut endommager le piston/le cylindre.

- Si la puissance de la machine est faible, si la machine est difficile à mettre en marche ou si le ralenti est irrégulier, toujours commencer par contrôler l'état de la bougie avant de prendre d'autres mesures.
- Si la bougie est encrassée, nettoyez-la et vérifiez que l'écartement des électrodes se situe entre 0,5 mm, ou 0,7 mm, et 0,8 mm. Pour de plus amples informations, consultez la rubrique « Caractéristiques techniques ». Remplacez la bougie si nécessaire.

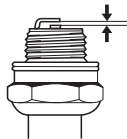

Réglage de la courroie d'entraînement

Si l'entraînement est lent, cela peut être dû à une courroie usée. Dans ce cas, la courroie doit être remplacée. Contactez un atelier d'entretien agréé.

Filtre à air

- Déposer le capot de filtre et retirer le filtre.
- Un filtre ayant servi longtemps ne peut plus être complètement nettoyé. Le filtre à air doit donc être remplacé à intervalles réguliers. **Tout filtre endommagé doit être remplacé immédiatement.**
- Lors du montage, veiller à ce que le filtre à air assure une bonne étanchéité au niveau du support de filtre.

Nettoyez le filtre en papier.

- Nettoyer le filtre en le frappant contre une surface plane. Ne jamais utiliser d'agent solvant contenant du pétrole, par exemple du kérosène, ou de l'air comprimé pour nettoyer le filtre.

Changement d'huile

IMPORTANT ! Laissez la machine refroidir. De l'huile chaude peut causer de graves brûlures.

- Vider le réservoir de carburant.
- La machine est équipée d'un bouchon de vidange d'huile.
- Placez un bac sous la vidange et retirez le bouchon.
- Veuillez vous référer au manuel d'utilisation du moteur pour de plus amples informations.
- S'informer auprès d'une station-service comment se débarrasser de l'huile moteur résiduelle.
- Faites le plein avec de la nouvelle huile moteur de bonne qualité. Voir les instructions au chapitre « Caractéristiques techniques ».

Système de carburant

- Contrôler que le bouchon du réservoir et son joint sont intacts.
- Vérifier le tuyau à carburant. Le remplacer si nécessaire.

CARACTÉRISTIQUES TECHNIQUES

Caractéristiques techniques

	LC 451S	LC 551SP
Moteur		
Fabricant du moteur	Briggs & Stratton	Kawasaki
Cylindrée, cm ³	140	161
Régime, rpm	2900	2800
Puissance nominale moteur, en kW (voir remarque 1)	2,6	2,9
Système d'allumage		
Bougie	Champion QC12YC	NGK BPR5ES
Écartement des électrodes, mm	0,5	0,7 - 0,8
Système de graissage/de carburant		
Contenance du réservoir de carburant, litres	1	1,9
*Huile moteur	SAE 30/SAE 10W-30	SAE 30/SAE 10W-30
Contenance du r servoir d'huile, litres	0,55	0,65
Poids		
Machine avec réservoir vide, kg	41	51
Émissions sonores (voir remarque 2)		
Niveau de puissance sonore mesuré dB(A)	97	97
Niveau de puissance sonore garanti L _{WA} dB(A)	98	98
Niveaux sonores (voir remarque 3)		
Niveau de pression acoustique au niveau des oreilles de l'utilisateur, dB(A)	87	87
Niveaux de vibrations, a_{hveq} (voir remarque 4)		
Poignée, m/s ²	4,1	4,5
Système de coupe		
Hauteur de coupe, mm	26-74	26-74
Largeur de coupe, cm	51	51
Couteau	Collect	Collect
Numéro d'article	5875908-10	5875908-10
Contenance de l'ensacheur, en litres	65	65

Remarque 1 : La puissance nominale du moteur indiquée est la puissance nette moyenne (à un régime en tr/min spécifié) d'un moteur de production typique pour le modèle de moteur mesuré selon la norme SAE J1349/ISO1585. Cette valeur peut différer pour les moteurs de production de masse. La puissance effective du moteur installé sur la machine finale dépendra de la vitesse de fonctionnement, des conditions environnementales et d'autres valeurs.

Remarque 2 : Émission sonore dans l'environnement mesurée comme puissance acoustique (L_{WA}) selon la directive UE 2000/14/CE.

Remarque 3 : Niveau de pression sonore conformément à ISO 5395. Les données reportées pour le niveau de pression sonore montrent une dispersion statistique typique (déviation standard) de 1,2 dB (A).

Remarque 4 : Niveau de vibrations conformément à ISO 5395. Les données reportées pour le niveau de vibrations montrent une dispersion statistique typique (déviation standard) de 0,2 m/s².

*Utilisez de l'huile moteur de qualité SF, SG, SH, SJ ou supérieure. Reportez-vous au tableau de viscosité du manuel du fabricant du moteur pour sélectionner la viscosité la mieux adaptée en fonction de la température extérieure anticipée.

CARACTÉRISTIQUES TECHNIQUES

Déclaration CE de conformité

(Concerne seulement l'Europe)

Nous, **Husqvarna AB**, SE-561 82 Huskvarna, Suède, tél : +46-36-146500, déclarons par la présente que la tondeuse à gazon **Husqvarna LC 451S, LC 551SP**, portant les numéros de série 15XXXXXXX et supérieurs, est conforme aux dispositions des DIRECTIVES DU CONSEIL :

- du 17 mai 2006 "directive machines" **2006/42/CE**.
- du 26 février 2014 "compatibilité électromagnétique" **2014/30/UE**.
- du 8 mai 2000 "émissions sonores dans l'environnement" **2000/14/CE**.

Pour des informations sur les émissions sonores, voir le chapitre Caractéristiques techniques.

Les normes harmonisées suivantes ont été appliquées: ISO 5395, ISO 14982

L'organisme notifié: **0404, SMP Svensk Maskinprovning AB**, Box 7035, SE-750 07 Uppsala, a établi un rapport d'évaluation de conformité, selon l'annexe VI de la DIRECTIVE 2000/14/CE DU CONSEIL du 8 mai 2000 concernant les émissions sonores dans l'environnement.

Huskvarna, 25 novembre 2015



Claes Losdal, Directeur du développement/Produits pour le jardin

(Représentant autorisé d'Husqvarna AB et responsable de la documentation technique.)

ACLARACIÓN DE LOS SÍMBOLOS

Aclaración de los símbolos

¡ATENCIÓN! La máquina, si se utiliza de forma errónea o descuidada, puede ser una herramienta peligrosa que puede causar daños graves e incluso la muerte al usuario y a otras personas.



Lea detenidamente el manual de instrucciones y asegúrese de entender su contenido antes de utilizar la máquina.



Asegúrese de que no haya terceros desautorizados en la zona de trabajo.



Evite el arranque accidental retirando el cable de encendido de la bujía.



Varilla de nivel / llenado de aceite



Estrangulador



Cuidado con los objetos lanzados o rebotados.



Advertencia de cuchilla rotativa.
Cuidado con las manos y los pies.



Advertencia: piezas giratorias. Mantenga alejados las manos y los pies.



Este producto cumple con la directiva CE vigente.



Las emisiones sonoras en el entorno según la directiva de la Comunidad Europea. Las emisiones de la máquina se indican en el capítulo Datos técnicos y en la etiqueta.



No emplee nunca la máquina en recintos cerrados ni en espacios sin ventilación. Los gases de escape contienen monóxido de carbono, un gas inodoro y tóxico que comporta peligro de muerte.



Riesgo de explosión



Superficie caliente.



El motor se entrega sin aceite.



Compruebe el nivel de aceite y rellénelo si es necesario antes de utilizar la máquina.



No ponga nunca en marcha el motor bajo techo, en recintos cerrados o insuficientemente ventilados.



El motor no funciona con gasolina comercializada como E85 (con un 85% de etanol).



Está prohibido encender fuego, llamas abiertas o fumar.



Explicación de los niveles de advertencia

Las advertencias se clasifican en tres niveles.

¡ATENCIÓN!



¡ATENCIÓN! Indica un riesgo de daños graves para el usuario o incluso muerte, o bien daños al entorno, si no se siguen las instrucciones del manual.

¡IMPORTANTE!

¡IMPORTANTE! Indica un riesgo de lesiones para el usuario o daños al entorno si no se siguen las instrucciones del manual.

¡NOTA!

¡NOTA! Indica un riesgo de daños en los materiales o en la máquina si no se siguen las instrucciones del manual.

PRESENTACIÓN

Índice

ACLARACIÓN DE LOS SÍMBOLOS	
Aclaración de los símbolos	130
Explicación de los niveles de advertencia	130
PRESENTACIÓN	
Índice	131
Apreciado cliente:	131
PRESENTACIÓN	
Componentes del cortacésped?	132
EQUIPO DE SEGURIDAD DE LA MÁQUINA	
Generalidades	133
MONTAJE Y AJUSTES	
Generalidades	134
Manillar	134
Altura de corte	135
Recogedor	136
Accesorio triturador	136
Deflector trasero	136
MANIPULACION DEL COMBUSTIBLE	
Generalidades	137
Carburante	137
Repostaje	137
Transporte y almacenamiento	137
FUNCIONAMIENTO	
Equipo de protección personal	138
Instrucciones generales de seguridad	138
Técnica básica de trabajo	139
Transporte y almacenamiento	139
Arranque y parada	140
MANTENIMIENTO	
Generalidades	141
Programa de mantenimiento	141
Inspección general	141
Bujía	143
Ajuste de la correa de transmisión	143
Filtro de aire	143
Cambio de aceite	143
Sistema de combustible	143
DATOS TECNICOS	
Datos técnicos	144
Declaración CE de conformidad	145

Apreciado cliente:

¡Felicidades por haber adquirido un producto Husqvarna! La historia de Husqvarna data del año 1689, cuando el Rey Karl XI encargó la construcción de una fábrica en la ribera del río Huskvarna para la fabricación de mosquetes. La ubicación junto al río Huskvarna era lógica dado que el río se utilizaba para generar energía hidráulica. Durante los más de 300 años de existencia de la fábrica Husqvarna, se han fabricado productos innumerables; desde estufas de leña hasta modernas máquinas de cocina, máquinas de coser, bicicletas, motocicletas, etc. En 1956 se introdujo el primer cortacésped motorizado, seguido de la motosierra en 1959; y es en este segmento en el que actualmente trabaja Husqvarna.

Husqvarna es hoy uno de los principales fabricantes del mundo de productos de bosque y jardín, con la calidad y las prestaciones como principal prioridad. La idea de negocio es desarrollar, fabricar y comercializar productos motorizados para silvicultura y jardinería, así como para las industrias de construcción y obras públicas. Husqvarna tiene como objetivo estar en la vanguardia por lo que respecta a ergonomía, facilidad de empleo, seguridad y consideración ambiental; motivo por el cual ha desarrollado una serie de detalles para mejorar los productos en estas áreas.

Estamos convencidos de que usted apreciará con satisfacción la calidad y prestaciones de nuestro producto por mucho tiempo en adelante. Con la adquisición de alguno de nuestros productos, usted dispone de asistencia profesional con reparaciones y servicio en caso de ocurrir algo. Si ha adquirido el producto en un punto de compra que no es uno de nuestros concesionarios autorizados, pregúnteles por el taller de servicio más cercano.

Esperamos que su máquina le proporcione plena satisfacción y le sirva de ayuda por mucho tiempo en adelante. Tenga en cuenta que este manual de instrucciones es un documento de valor. Siguiendo sus instrucciones (de uso, servicio, mantenimiento, etcétera) puede alargar considerablemente la vida útil de la máquina e incrementar su valor de reventa. Si vende su máquina, entregue el manual de instrucciones al nuevo propietario.

¡Gracias por utilizar un producto Husqvarna!

Husqvarna AB trabaja constantemente para perfeccionar sus productos y se reserva, por lo tanto, el derecho a introducir modificaciones en la construcción y el diseño sin previo aviso.

PRESENTACIÓN

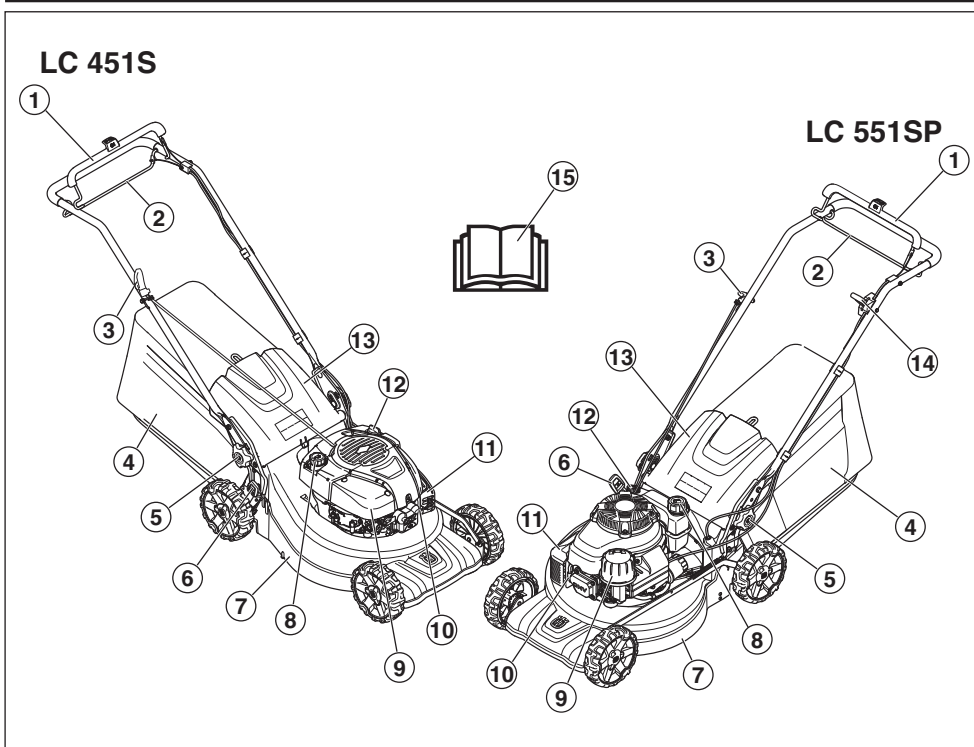

Componentes del cortacésped?

- | | | | |
|---|-----------------------------------------------------|----|--------------------------------------|
| 1 | Horquilla del freno de motor | 9 | Filtro de aire |
| 2 | Espada de propulsión | 10 | Bujía |
| 3 | Empuñadura de arranque | 11 | Silenciador |
| 4 | Recogedor | 12 | Varilla de nivel / llenado de aceite |
| 5 | Palanca de bloqueo de ajuste de la altura del mango | 13 | Protección posterior |
| 6 | Palanca de ajuste de la altura de corte | 14 | Acelerador (LC 551SP) |
| 7 | Cubierta de corte | 15 | Manual de instrucciones |
| 8 | Repostaje de combustible | | |

EQUIPO DE SEGURIDAD DE LA MÁQUINA

Generalidades

En este capítulo se describen los componentes de seguridad de la máquina, su función y el modo de efectuar el control y el mantenimiento para garantizar un funcionamiento óptimo.



¡ATENCIÓN! Nunca utilice una máquina con componentes de seguridad defectuosos. Si su máquina no pasa todos los controles, entréguela a un taller de servicio para su reparación.

No modifique nunca esta máquina de forma que se desvíe de la versión original, y no la utilice si parece haber sido modificada por otras personas. Evite el arranque accidental retirando el cable de encendido de la bujía.

Cubierta de corte

- La cubierta de corte está construida para reducir las vibraciones y el riesgo de lesiones por corte.

Revisión de la cubierta de corte

- Asegúrese de que la cubierta de corte esté intacta, sin defectos visibles como, por ejemplo, grietas en la parte exterior.

Horquilla del freno de motor

- El freno de motor está diseñado para parar el motor. Cuando se suelta la horquilla del freno de motor, éste debe parar.

Comprobación de la empuñadura de freno del motor

Arranque la máquina según las instrucciones; consulte el apartado 'Arranque y parada'. A continuación, suelte la palanca de freno. El freno de motor debe estar siempre ajustado para que el motor se pare en un lapso de 3 segundos.

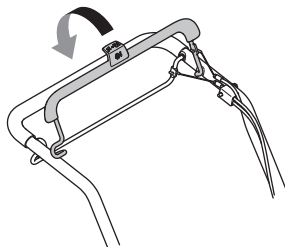

Silenciador



¡ATENCIÓN! No utilice nunca una máquina que no tenga silenciador o que lo tenga defectuoso. Un silenciador defectuoso puede incrementar considerablemente el nivel de ruido y el riesgo de incendio. Tenga a mano herramientas para la extinción de incendios.

El silenciador está muy caliente durante el funcionamiento y después de parar. Esto también es aplicable al funcionamiento en ralentí. Preste atención al riesgo de incendio, especialmente al emplear la máquina cerca de sustancias y/o gases inflamables.

- El silenciador está diseñado para reducir al máximo posible el nivel sonoro y para apartar los gases de escape del usuario.

Revisión del silenciador

- Revise regularmente el silenciador para comprobar que está intacto y bien fijo.

MONTAJE Y AJUSTES

Generalidades



¡IMPORTANTE! Evite el arranque accidental retirando el cable de encendido de la bujía.

Manillar

Montaje

- 1 Afloje los pomos inferiores en ambos lados de la máquina. Compruebe que la arandela de plástico está correctamente colocada en el hueco de la fijación del manillar.

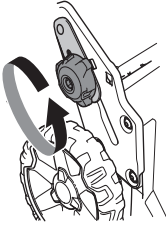

- 2 Monte el manillar plegado hacia delante con la arandela de plástico colocada entre el manillar y su fijación.

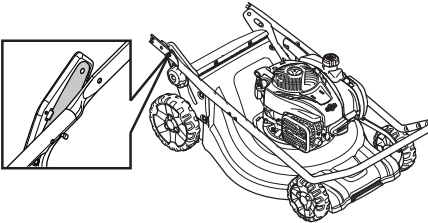

¡NOTA! Compruebe que los cables corren a lo largo del interior del manillar y no están enredados entre sí.

- 3 Fije el manillar a la fijación con el tornillo, la arandela y la tuerca.

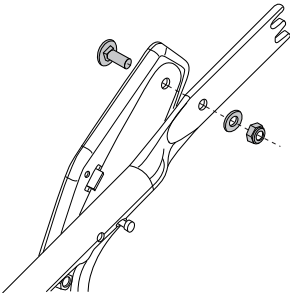

- 4 Despliegue el manillar y apriete el pomo a ambos lados de la máquina. Ajuste a una altura adecuada. Para obtener más información, consulte 'Ajuste'.
- 5 Coloque los cables en el soporte para cables. Asegúrese de que los cables no se enreden entre sí. Fije el soporte de los cables debajo del manillar.

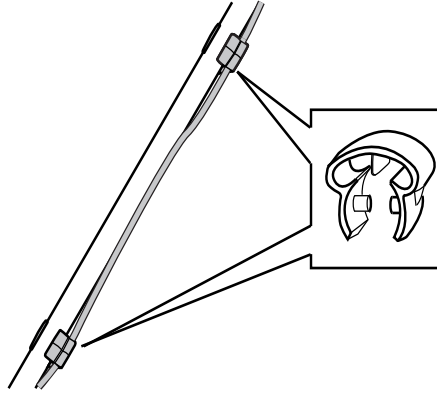

- 6 Tienda los cables a lo largo de la parte inferior del manillar. Inserte los cables en el segundo soporte de cables, que posteriormente deberá fijar a la parte superior del manillar.
- 7 Fije los cables al soporte del manillar mediante una brida de cables.

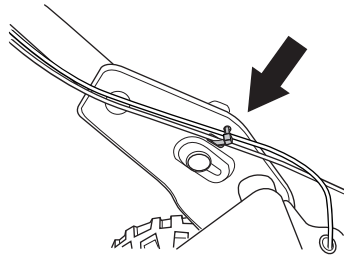

MONTAJE Y AJUSTES

Ajustes

Altura de la empuñadura

- Afloje los reguladores inferiores.
- Deslice los pomos hasta el final de las ranuras de ambos lados de la máquina.

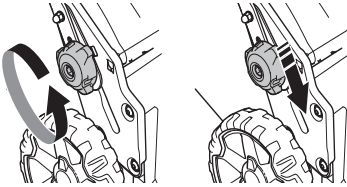

- La altura del manillar se puede fijar en dos posiciones distintas,
- Ajuste a una altura adecuada.
- Deslice los pomos hacia arriba, en dirección al mango hasta que finalice su recorrido y escuche un chasquido. Apriete los reguladores correctamente.

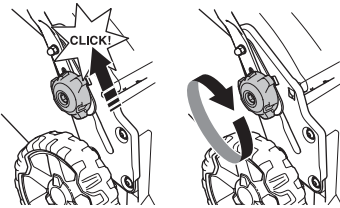

Posición de transporte

El conjunto del manillar puede plegarse para reducir el espacio necesario para el transporte y el almacenamiento.

- Afloje los reguladores inferiores.
- Deslice los pomos hasta el final de las ranuras de ambos lados de la máquina.

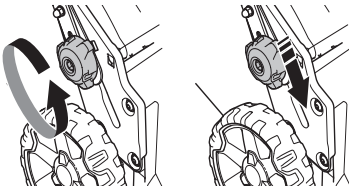

- Doble hacia delante el manillar.

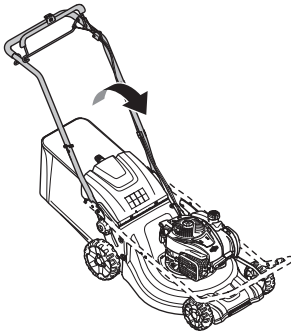

Posición de funcionamiento

- Doble el mango a su posición vertical.

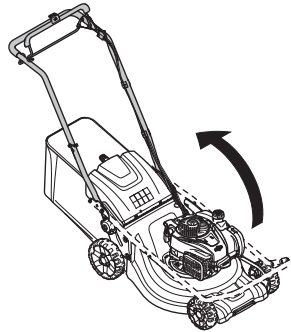

- Deslice los pomos hacia arriba, en dirección al mango hasta que finalice su recorrido y escuche un chasquido.

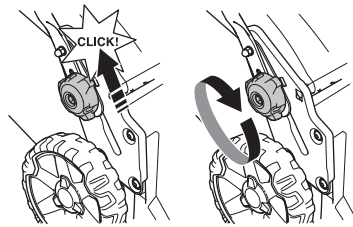

- Atornille el mango con la manija.

Altura de corte

AVISO No emplee una altura de corte demasiado baja debido al riesgo de que las cuchillas toquen en el suelo en las irregularidades.

La máquina está equipada con ajuste centralizado de la altura de corte.

- Para ajustar la altura de corte, presione el ajustador de altura hacia la rueda y, a continuación, muévalo hacia delante para obtener una altura de corte menor o hacia atrás para dar una mayor altura de corte.

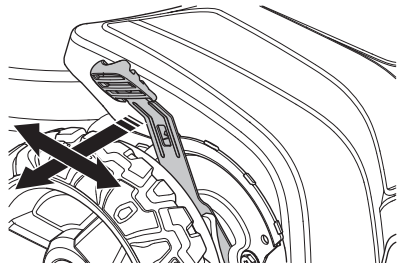

- La altura de corte puede ajustarse a seis posiciones diferentes.

MONTAJE Y AJUSTES

Recogedor

- El mango del recogedor situado en el bastidor debe instalarse sobre la bolsa del recogedor.

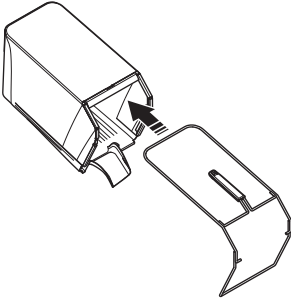

- Fije la parte inferior del bastidor en la ranura debajo del recogedor.
- Fije el bastidor con la ayuda de los cierres rápidos.

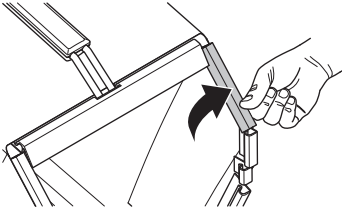

- Asegúrese de que el equipo de descarga de la máquina está limpio y sin restos de hierba cortada.
- Enganche el recogedor en el borde superior del chasis.
- Coloque la lengüeta del recogedor en el equipo de descarga de la máquina.

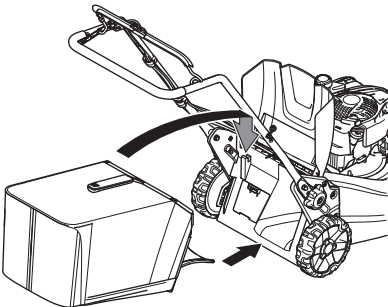

- Coloque la parte inferior del recogedor en el orificio de descarga.

Accesorio triturador - Accesorios

Dispone de un kit de trituración como accesorio para que las máquinas equipadas con un captor puedan usarse con la función de trituración. El kit incluye un tapón del triturador y una cuchilla.

- Levante la protección de descarga para montar y desmontar el tapón triturador.

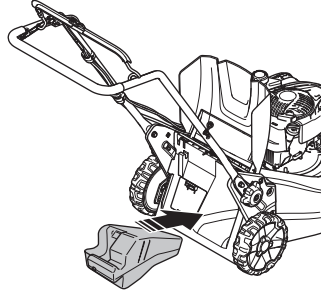

- Sustituya la cuchilla por la cuchilla combinada suministrada. Para obtener más información, consulte el apartado 'Equipo de corte'.

Deflector trasero

La máquina también puede usarse sin el accesorio triturador y recogedor.

- Levante la protección posterior y extraiga el recogedor.
- Retire el tapón del triturador.
- Cierre la protección.

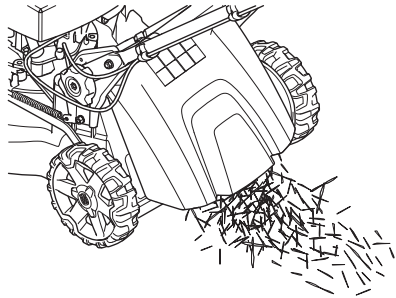

MANIPULACION DEL COMBUSTIBLE

Generalidades



¡ATENCIÓN! Si se hace funcionar el motor en un local cerrado o mal ventilado, se corre riesgo de muerte por asfixia o intoxicación con monóxido de carbono.

El combustible y los vapores de combustible son muy inflamables y pueden causar daños graves por inhalación y contacto con la piel. Por consiguiente, al manipular combustible proceda con cuidado y procure que haya buena ventilación.

Los gases de escape del motor están calientes y pueden contener chispas que pueden provocar incendio. Por esa razón, **¡nunca arranque la máquina en interiores o cerca de material inflamable!**

No fume ni ponga objetos calientes cerca del combustible.

Carburante

AVISO La máquina tiene motor de cuatro tiempos. Procure que haya siempre aceite suficiente en el depósito de aceite.

Gasolina

- Utilice gasolina sin plomo o gasolina con plomo de alta calidad.
- El octanaje mínimo recomendado es 90 (RON). Si se hace funcionar el motor con gasolina de octanaje inferior a 90, puede producirse clavazón. Esto aumenta la temperatura del motor, con el consiguiente riesgo de averías.
- Si hay disponible gasolina menos nociva para el medio ambiente, denominada gasolina de alquilato, se debe usar este tipo de gasolina.

Aceite de motor

AVISO Controle el nivel de aceite antes de poner en marcha el cortacésped. Un nivel de aceite demasiado bajo puede causar averías graves del motor. Consulte las instrucciones bajo el título «Mantenimiento».

- El primer cambio del aceite del motor debe hacerse después de 5 horas de funcionamiento. Consulte los datos técnicos para saber qué tipo de aceite es más recomendable. No utilice nunca aceite para motores de dos tiempos.

Repostaje



¡ATENCIÓN! Apague el motor y deje que se enfríe unos minutos antes de repostar.

Utilice siempre una lata de gasolina para evitar derrames.

Limpie alrededor del tapón de combustible.

Para repostar, abra despacio la tapa del depósito de combustible para evacuar lentamente la eventual sobrepresión.

Después de repostar, apriete bien la tapa del depósito de combustible. Una actuación negligente puede provocar un incendio.

Antes de arrancar, aparte la máquina a 3 m como mínimo del lugar de repostaje.

Nunca arranque la máquina:

- Si ha derramado combustible o aceite de motor en la máquina. Limpie todos los derrames y deje evaporar los restos de gasolina.
- Si se salpicó el cuerpo o las ropas, cambie de ropas. Lave las partes del cuerpo que han entrado en contacto con el combustible. Use agua y jabón.
- Si hay fugas de combustible en la máquina. Compruebe regularmente si hay fugas en la tapa del depósito o en los conductos de combustible.

Transporte y almacenamiento

- Almacene y transporte la máquina y el combustible de manera que eventuales fugas o vapores no puedan entrar en contacto con chispas o llamas, por ejemplo, máquinas eléctricas, motores eléctricos, contactos eléctricos/interruptores de corriente o calderas.
- Para almacenar y transportar combustible se deben utilizar recipientes diseñados y homologados para tal efecto.

Almacenamiento prolongado

- Si la máquina se va a almacenar por un período largo, se debe vaciar el depósito de combustible. Pregunte en la estación de servicio más cercana qué hacer con el combustible sobrante.

FUNCIONAMIENTO

Equipo de protección personal

Para trabajar con la máquina debe utilizarse un equipo de protección personal homologado. El equipo de protección personal no elimina el riesgo de lesiones, pero reduce su efecto en caso de accidente. Pida a su distribuidor que le asesore en la elección del equipo.

Utilice siempre:

- Utilice orejeras en caso de que el nivel de ruido sea superior a 85 dB.
- Botas o zapatos antirresbalantes y fuertes.
- Pantalones largos fuertes. No use pantalones cortos ni sandalias, ni trabaje descalzo.
- Se deben utilizar guantes cuando sea necesario, por ejemplo en el montaje, inspección o limpieza del equipo de corte.

Instrucciones generales de seguridad

Este apartado trata las normas de seguridad básicas para trabajar con el dispositivo. Esta información no sustituye en ningún caso los conocimientos y la experiencia de un profesional.

- Lea detenidamente el manual de instrucciones y asegúrese de entender su contenido antes de utilizar la máquina.
- Debe tenerse en cuenta que el operador es responsable de los accidentes o riesgos que ocurran a otras personas o a su propiedad.
- La máquina debe mantenerse limpia. Los letreros y las pegatinas deben ser legibles en su totalidad.

Emplee siempre el sentido común

Es imposible abarcar todas las situaciones en las que puede encontrarse. Utilice siempre el equipo con cuidado y sentido común. Si se encuentra en alguna situación que le haga sentirse inseguro, deténgase y consulte con un experto. Consulte a su distribuidor, al taller de servicio técnico o a un usuario experimentado. No emplee la máquina en aplicaciones para las que no se considere plenamente cualificado.



¡ATENCIÓN! Esta máquina genera un campo electromagnético durante el funcionamiento. Este campo magnético puede, en determinadas circunstancias, interferir con implantes médicos activos o pasivos. Para reducir el riesgo de lesiones graves o letales, las personas que utilizan implantes médicos deben consultar a su médico y al fabricante del implante antes de emplear esta máquina.



¡ATENCIÓN! La máquina, si se utiliza de forma errónea o descuidada, puede ser una herramienta peligrosa que puede causar daños graves e incluso la muerte al usuario y a otras personas.

No permita bajo ningún concepto el empleo o mantenimiento de la máquina por los niños u otras personas no instruidas en el manejo de la misma.

La máquina no debe ser utilizada por personas con capacidades mentales o físicas reducidas, o bien por personas que no puedan manipularla por cuestiones de salud, sin la supervisión de una persona responsable de su seguridad.

Nunca deje que terceros utilicen la máquina sin asegurarse primero de que hayan entendido el contenido de este manual de instrucciones.

Nunca utilice la máquina si está cansado, si ha ingerido alcohol o si toma medicamentos que puedan afectar la vista, su capacidad de discernimiento o el control del cuerpo.



¡ATENCIÓN! Las modificaciones y/o el uso de accesorios no autorizados comportan riesgo de daños personales graves y peligro de muerte para el usuario y otras personas. Bajo ninguna circunstancia debe modificarse la configuración original de la máquina sin autorización del fabricante.

No modifique nunca esta máquina de forma que se desvíe de la versión original, y no la utilice si parece haber sido modificada por otras personas.

No utilice nunca una máquina defectuosa. Siga las instrucciones de mantenimiento, control y servicio de este manual. Algunas medidas de mantenimiento y servicio deben ser efectuadas por especialistas formados y cualificados.

Utilizar siempre recambios originales.

FUNCIONAMIENTO

Seguridad en el área de trabajo

- Antes de iniciar el corte, limpie el césped de ramas grandes y pequeñas, piedras, etc.
- Los objetos que golpeen el equipo de corte podrían salir despedidos y causar daños a personas u otros objetos. Mantenga a personas y animales a una distancia considerable.
- No utilice nunca la máquina en condiciones climáticas desfavorables, como niebla, lluvia, humedad, lugares mojados, viento fuerte, frío intenso, posibilidad de relámpagos, etc. Trabajar con mal tiempo es cansador y puede crear condiciones peligrosas, por ejemplo suelo resbaladizo.
- Compruebe el entorno para asegurarse de que nada pueda influir en su control de la máquina.
- Tenga cuidado con las raíces, piedras, ramas, hoyos, zanjas, etcétera. La hierba alta puede ocultar obstáculos.
- Puede ser peligroso cortar césped en pendientes. No utilice el cortacésped en pendientes muy pronunciadas. El cortacésped no debe utilizarse en inclinaciones de más de 15 grados.
- En terrenos escarpados, el trayecto de avance debe ser perpendicular a la pendiente. Es mucho más fácil desplazarse por una pendiente de lado que subirla y bajarla.
- Tenga cuidado cuando se acerque a esquinas y objetos que podrían bloquear su campo de visión.

Seguridad en el trabajo

- Un cortacésped sólo está construido para el corte de céspedes. Está prohibida cualquier otra aplicación.
- Utilice el equipo de protección personal. Vea las instrucciones bajo el título "Equipo de protección personal".
- No ponga en marcha el cortacésped sin que estén montadas la cuchilla y todas las cubiertas. De lo contrario, la cuchilla puede soltarse y causar daños personales.
- Evite que la cuchilla toque en objetos extraños como piedras, raíces y similares. Ello puede dañar el filo de la cuchilla y doblar el eje del motor. Un eje doblado crea desequilibrio y vibraciones fuertes, con el riesgo consiguiente de que se suelte la cuchilla.
- La horquilla de freno no debe estar fijada de forma permanente cuando la máquina está en marcha.
- Coloque el cortacésped sobre una superficie plana y firme, y póngalo en marcha. Asegúrese de que la cuchilla no pueda entrar en contacto con el suelo o algún objeto.
- Colóquese siempre detrás de la máquina. Permita que todas las ruedas reposen en el suelo y mantenga ambas manos en la empuñadura durante la operación de corte. Mantenga alejados las manos y los pies de las hojas giratorias.

- No incline la máquina con el motor en marcha.
- Debe prestarse especial atención al tirar de la máquina cuando esté en funcionamiento.
- No levante ni lleve nunca el cortacésped con el motor en marcha. Si es necesario levantar el cortacésped, pare primero el motor y quite el cable de encendido de la bujía.
- No corte el césped mientras camina hacia atrás.
- El motor debe pararse para desplazar la máquina en terreno que no se va a cortar. Por ejemplo, senderos de gres, piedras, grava, asfalto, etc.
- No corra nunca con la máquina con el motor en marcha. Hay que caminar siempre con el cortacésped.
- Pare el motor antes de cambiar la altura de corte. No haga nunca ajustes con el motor en marcha.
- No abandonar nunca la máquina sin vigilar, con el motor en marcha. Pare el motor. Compruebe que el equipo de corte ha dejado de girar.
- Si choca con algún objeto o si se producen vibraciones fuertes, pare la máquina. Desconecte el cable de encendido de la bujía. Controle que la máquina no esté dañada. Repare posibles averías.

Técnica básica de trabajo

- Corte siempre con una hoja afilada para obtener resultados óptimos. Una hoja desafilada proporciona un corte desigual, y la hierba adquiere un tono amarillo en la superficie de corte.
- No corte nunca más de 1/3 de la altura de la hierba. Especialmente en temporada seca. Empiece cortando con una altura de corte alta. Seguidamente, controle el resultado y baje a una altura adecuada. Si la hierba es muy alta, avance despacio y, si es necesario, corte dos veces.
- Corte en direcciones distintas cada vez para evitar crear rayas en el césped.

Transporte y almacenamiento

- Sujete bien el equipo durante el transporte para evitar daños y accidentes.
- Guarde el equipo en un lugar seguro fuera del alcance de los niños y las personas no autorizadas.
- Guarde la máquina y el equipo en un lugar seco y protegido de la escarcha.
- Para obtener más detalles sobre el transporte y el almacenamiento del combustible, consulte el apartado «Manipulación del combustible».

FUNCIONAMIENTO

Arranque y parada

Antes del arranque



¡ATENCIÓN! Lea detenidamente el manual de instrucciones y asegúrese de entender su contenido antes de utilizar la máquina.

Utilice el equipo de protección personal. Vea las instrucciones bajo el título "Equipo de protección personal".

- Asegúrese de que no haya terceros desautorizados en la zona de trabajo.
- Realice el mantenimiento diario. Consulte las instrucciones bajo el título «Mantenimiento».
- Asegúrese de que el cable está bien colocado en la bujía.

Arranque

LC 451S

- Para la puesta en marcha del motor, la horquilla del freno de motor debe sujetarse contra la empuñadura.

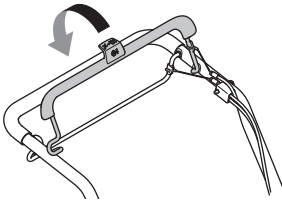

- Colóquese detrás de la máquina.
- Agarre la empuñadura de arranque y tire despacio de la cuerda con la mano derecha, hasta sentir una resistencia (los dientes de arranque engranan). Tire con fuerza para arrancar el motor. Nunca enrosque el cordón de arranque alrededor de la mano.

LC 551SP

Con el motor frío:

- Ponga el acelerador en posición de estrangulación. Con el acelerador se regula el régimen del motor y la velocidad de rotación de las cuchillas.

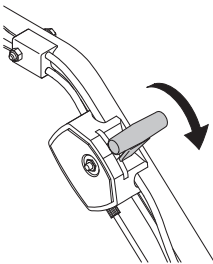

- Para la puesta en marcha del motor, la horquilla del freno de motor debe sujetarse contra la empuñadura.

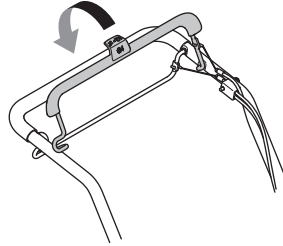

- Colóquese detrás de la máquina.
- Agarre la empuñadura de arranque y tire despacio de la cuerda con la mano derecha, hasta sentir una resistencia (los dientes de arranque engranan). Tire con fuerza para arrancar el motor. Nunca enrosque el cordón de arranque alrededor de la mano.
- Ponga el acelerador en la posición de aceleración máxima.

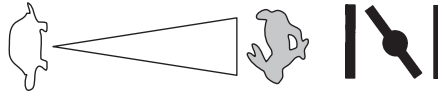

Con el motor caliente:

- Siga el mismo procedimiento de arranque que para el motor frío, pero sin poner el estrangulador en la posición de estrangulamiento.

Transmisión

- Empuje la barra de propulsión hacia el manillar para activar la tracción.

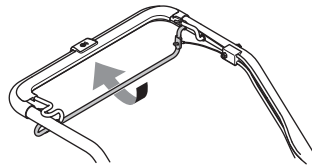

- Para detener solo la tracción con la máquina en marcha, suelte únicamente la espada de propulsión.

Parada

- El motor se para al soltar la horquilla de freno de motor.

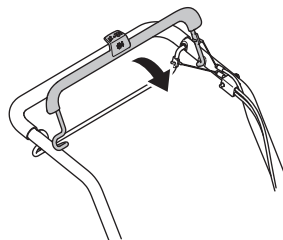

MANTENIMIENTO

Generalidades



¡ATENCIÓN! El usuario sólo puede efectuar los trabajos de mantenimiento y servicio descritos en este manual. Los trabajos de mayor envergadura debe efectuarlos un taller de servicio.

Los trabajos de control y/o mantenimiento deben efectuarse con el motor desconectado. Evite el arranque accidental retirando el cable de encendido de la bujía.

La vida útil de la máquina puede acortarse y el riesgo de accidentes puede aumentar si el mantenimiento de la máquina no se hace de forma adecuada y si los trabajos de servicio y/o reparación no se efectúan de forma profesional. Para más información, consulte con el taller de servicio oficial más cercano.

¡NOTA! Cuando la máquina esté inclinada, asegúrese de que el filtro de aire está siempre en la posición más alta.

- Utilizar siempre recambios originales.

Programa de mantenimiento

En el programa de mantenimiento podrá ver qué piezas de la máquina requieren mantenimiento y cada cuánto tiempo deberá realizarse. Los intervalos se calculan en función del uso diario de la máquina y pueden depender de la velocidad de uso.

Antes del arranque	Mantenimiento semanal	Mantenimiento mensual	Una vez al año
Inspección general	Bujía	Filtro de aire	Limpieza bajo la protección de la correa**
Limpieza externa	Silenciador*	Sistema de combustible	Limpieza bajo las placas de las ruedas**
Nivel de aceite			Ajuste del tetón selector de la caja de cambios**
Equipo de corte			
Cubierta de corte*			
Control y ajuste de la correa de transmisión			
Horquilla del freno de motor*			

* Consulte las instrucciones bajo el título «Equipo de seguridad de la máquina».

** Lo realiza un taller oficial.

Consulte el manual de instrucciones del motor para obtener más información sobre su mantenimiento.

Inspección general

- Compruebe que los tornillos y las tuercas estén apretados.

Limpieza externa

- Limpie el cortacésped de hojas, hierba y similar, con un cepillo.
- No utilice un equipo de limpieza a alta presión para limpiar la máquina.
- Nunca vierta agua directamente sobre el motor.
- Limpie la toma de aire del mecanismo de arranque. Revise el mecanismo y el cordón de arranque.
- Cuando limpie bajo la cubierta de corte, gire la máquina con la bujía hacia arriba. Vacíe el depósito de combustible.

Nivel del aceite

¡IMPORTANTE! Deje que la máquina se enfríe. El aceite caliente puede provocar quemaduras graves.

Para controlar el nivel de aceite, la máquina debe estar sobre una superficie plana. Controle el nivel de aceite con la varilla de medición del tapón de llenado.

- Quite la tapa de aceite y limpie la varilla de nivel.
- Vuelva a colocar la varilla de nivel.
- Si el nivel de aceite es demasiado bajo, ponga aceite de motor hasta la marca de nivel superior de la varilla de medición.

MANTENIMIENTO

Equipo de corte



¡ATENCIÓN! Use siempre guantes fuertes para efectuar los trabajos de servicio y mantenimiento del equipo de corte. Las cuchillas son muy agudas y pueden producir fácilmente lesiones por corte.

- Revise el equipo de corte para ver si está dañado o agrietado. Un equipo de corte dañado debe ser siempre reemplazado.
- Procure que la cuchilla esté siempre bien afilada y correctamente equilibrada.

¡NOTA! Después de afilar las cuchillas, éstas deben equilibrarse. El ajuste, la sustitución y el afilado de las cuchillas debe llevarse a cabo por un taller de servicio.

Si la máquina choca con objetos que ocasionan daños, se deben cambiar las cuchillas. Deje que el taller de mantenimiento determine si la cuchilla puede afilarse o si debe sustituirse.

Desmontaje



¡ATENCIÓN! Evite el arranque accidental retirando el cable de encendido de la bujía.

- Bloquee la cuchilla con un bloque de madera. Afloje el perno de la cuchilla y saque el perno, la arandela y la cuchilla. Retire el tornillo de la cuchilla girándolo en sentido contrario a las agujas del reloj.

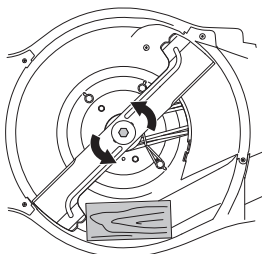

- Asegúrese de que el soporte de la hoja está en buenas condiciones. Compruebe que el tornillo de cuchilla está intacto y que el eje del motor no está doblado.

Montaje

- La cuchilla debe montarse con los extremos en ángulo mirando hacia la tapa.

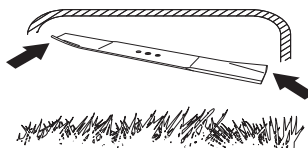

- Coloque la cortadora con la arandela de fricción contra el soporte de la cortadora. Asegúrese de que la cortadora se centra correctamente con el eje.

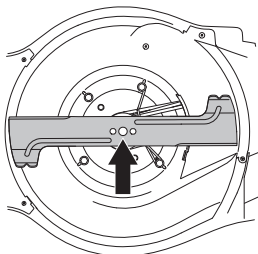

- Bloquee la cuchilla con un bloque de madera. Monte la arandela y apriete el perno correctamente girándolo hacia la derecha. El perno debe apretarse a un par de 70 Nm.

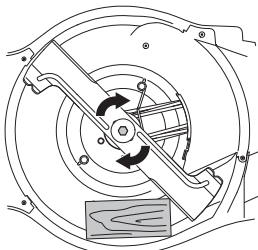

- Mueva la hoja en distintas direcciones manualmente y compruebe que gira libremente.
- Encienda la máquina para probarla.

¡IMPORTANTE!

Utilice siempre el equipo con cuidado y sentido común. Evite todas aquellas situaciones que considere que sobrepasan sus capacidades. Si, después de leer estas instrucciones, no está seguro del procedimiento que debe seguir, consulte a un experto antes de utilizar el equipo. Póngase en contacto con un taller de servicio autorizado.

Utilice siempre piezas de repuesto originales. Si desea obtener más información, consulte el apartado de «Datos técnicos».

MANTENIMIENTO

Bujía

AVISO ¡Utilice siempre el tipo de bujía recomendado! Una bujía incorrecta puede arruinar el pistón y el cilindro.

- Si la potencia de la máquina es baja, si el arranque es difícil o si el ralenti es irregular: revise siempre la bujía antes de efectuar otras medidas.
- Si la bujía está muy sucia, límpiela y compruebe que la separación de los electrodos esté entre 0,5 y 0,7 - 0,8 mm. Si desea obtener más información, consulte el apartado de «Datos técnicos». Sustituya la bujía si es necesario.

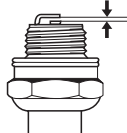

Ajuste de la correa de transmisión

Si la unidad se siente lenta, puede ser debido a una correa desgastada. En ese caso, se debe sustituir la correa. Póngase en contacto con un taller de servicio autorizado.

Filtro de aire

- Desmonte la cubierta del filtro de aire y retire el filtro.
- Un filtro utilizado durante mucho tiempo no puede limpiarse del todo. Por tanto, hay que cambiarlo a intervalos regulares. **Un filtro de aire averiado debe cambiarse.**
- Al montar, compruebe que el filtro queda estanco contra el soporte.

Limpeza del filtro de papel

- Limpie el filtro, golpeándolo contra una superficie plana. No utilice nunca disolventes con, por ejemplo, petróleo o queroseno ni aire comprimido para limpiar el filtro.

Cambio de aceite

¡IMPORTANTE! Deje que la máquina se enfríe. El aceite caliente puede provocar quemaduras graves.

- Vacíe el depósito de combustible.
- La máquina tiene un tapón de drenaje de aceite.
- Coloque una cubeta bajo el drenaje y quite el tapón.
- Consulte el manual de instrucciones del motor para obtener más información.
- Consulte con la gasolinera más cercana acerca de qué hacer con el aceite de motor sobrante.
- Llene el depósito con aceite de motor nuevo de la calidad adecuada. Vea las instrucciones del apartado «Datos técnicos».

Sistema de combustible

- Compruebe que el tapón del depósito y su junta estén intactos.
- Compruebe la manguera de combustible. Cámbiela si es necesario.

DATOS TECNICOS

Datos técnicos

	LC 451S	LC 551SP
Motor		
Fabricante del motor	Briggs & Stratton	Kawasaki
Cilindrada, cm ³	140	161
Velocidad, r/min	2900	2800
Potencia nominal del motor, kW (véase la nota 1)	2,6	2,9
Sistema de encendido		
Bujía	Champion QC12YC	NGK BPR5ES
Distancia de electrodos, mm	0,5	0,7 - 0,8
Sistema de combustible y lubricación		
Capacidad del depósito de gasolina, litros	1	1,9
*Aceite de motor	SAE 30/SAE 10W-30	SAE 30/SAE 10W-30
Capacidad del depósito de aceite, litros	0,55	0,65
Peso		
Máquina con depósito vacío, kg	41	51
Emisiones de ruido (vea la nota 2)		
Nivel de potencia acústica medido dB(A)	97	97
Nivel de potencia acústica garantizado L _{WA} dB(A)	98	98
Niveles acústicos (vea la nota 3)		
Nivel de presión acústica en el oído del usuario, dB(A)	87	87
Niveles de vibraciones, a_{hveq} (vea la nota 4)		
Empuñadura, m/s ²	4,1	4,5
Sistema de corte		
Altura de corte, mm	26-74	26-74
Anchura de corte, cm	51	51
Cuchilla	Collect	Collect
N.º de referencia	5875908-10	5875908-10
Capacidad del recogedor, litros	65	65

Nota 1: La potencia de salida del motor indicada es la potencia neta media (a la velocidad especificada) de un motor de producción típico para el modelo de motor conforme a la norma SAE J1349 / ISO1585. Los motores fabricados en serie podrían presentar valores diferentes. La potencia de salida real del motor instalado en la máquina final dependerá de la velocidad de funcionamiento, las condiciones medioambientales y otros valores.

Nota 2: Emisiones sonoras en el entorno medidas como potencia acústica (L_{WA}) según la directiva CE 2000/14/CE.

Nota 3: Nivel de presión sonora conforme a ISO 5395. Los datos referidos del nivel de presión sonora tienen una dispersión estadística habitual (desviación típica) de 1,2 dB (A).

Nota 4: Nivel de vibración conforme a ISO 5395. Los datos referidos del nivel de vibración poseen una dispersión estadística habitual (desviación típica) de 0,2 m/s².

*Utilice aceite de motor de calidad SF, SG, SH, SJ o superior. Consulte la tabla de los valores de viscosidad en el manual del fabricante del motor y seleccione la mejor viscosidad según la temperatura ambiente prevista.

DATOS TECNICOS

Declaración CE de conformidad

(Rige sólo para Europa)

Husqvarna AB, SE-561 82 Huskvarna (Suecia), tel.: +46-36-146500, declara por la presente que el cortacésped **Husqvarna LC 451S, LC 551SP**, con el número de serie 15XXXXXXX y posteriores, cumple los requisitos expuestos en la DIRECTIVA DEL CONSEJO:

- **2006/42/CE** «relativa a máquinas» del 17 de mayo de 2006.
- **2014/30/EU**, "referente a compatibilidad electromagnética", del 26 de febrero de 2014.
- **2000/14/CE**, "sobre emisiones sonoras en el entorno" del 8 de mayo de 2000.

Para más información sobre las emisiones sonoras, consulte el capítulo Datos técnicos.

Se han aplicado las siguientes normas: ISO 5395, ISO 14982

Organismo inscrito: **0404, SMP Svensk Maskinprovning AB**, Box 7035, SE-750 07 Uppsala, ha elaborado informes sobre la evaluación de la conformidad con el Anexo VI de la Directiva del Consejo 2000/14/CE del 8 de mayo de 2000 sobre emisiones sonoras en el entorno.

Huskvarna, 25 de noviembre de 2015



Claes Losdal, Jefe de Desarrollo/Productos para jardín

(Presentante autorizado de Husqvarna AB y responsable de la documentación técnica.)

SIMBOLOGIA

Simbologia

AVVERTENZA! Se utilizzata in modo improprio o non corretto, la macchina può essere un attrezzo pericoloso in grado di provocare gravi lesioni o morte dell'operatore, o di altre persone.



Prima di usare la macchina, leggere per intero le istruzioni per l'uso e accertarsi di averne compreso il contenuto.



Osservare che non vi siano non addetti ai lavori nelle vicinanze.



Prevenire la messa in funzione accidentale rimuovendo il cavo di accensione dalla candela.



Asta di livello / rabbocco dell'olio



Valvola dell'aria



Pericolo di proiezione di oggetti e particelle.



Attenzione al coltello in rotazione.
Attenzione a mani e piedi.



Attenzione: parti rotanti. Tenere lontani mani e piedi.



Il presente prodotto è conforme alle vigenti direttive CEE.



Emissioni di rumore nell'ambiente in base alla direttiva della Comunità Europea. L'emissione della macchina è indicata al capitolo Dati tecnici e sulla decalcomania.



Non utilizzare mai la macchina in ambienti chiusi o insufficientemente ventilati. I gas di scarico contengono monossido di carbonio, una sostanza inodore, tossica e mortale.



Rischio di esplosione



Superficie calda.



Il motore è consegnato senza olio.



Rabboccare con olio prima di utilizzare la macchina.



Non guidare mai la macchina in ambiente chiuso o mal ventilato.



Il motore non funziona con il carburante identificato in commercio come E85 (85% di etanolo).



Sono vietati fuoco, fiamme libere e fumo.



Spiegazione dei livelli di avvertenza

Le avvertenze sono suddivise in tre livelli.

AVVERTENZA!



AVVERTENZA! Utilizzato se è presente un rischio di gravi lesioni, morte dell'operatore oppure danni all'ambiente circostante nel caso in cui le istruzioni del manuale non vengano rispettate.

IMPORTANTE!

IMPORTANTE! Utilizzato se è presente un rischio di lesioni per l'operatore oppure danni all'ambiente circostante nel caso in cui le istruzioni del manuale non vengano rispettate.

N.B!

N.B! Utilizzato se è presente un rischio di danni ai materiali oppure alla macchina nel caso in cui le istruzioni del manuale non vengano rispettate.

PRESENTAZIONE

Indice

SIMBOLOGIA	
Simbologia	146
Spiegazione dei livelli di avvertenza	146
PRESENTAZIONE	
Indice	147
Alla gentile clientela	147
PRESENTAZIONE	
Che cosa c'è nel rasaerba?	148
DISPOSITIVI DI SICUREZZA DELLA MACCHINA	
Generalità	149
MONTAGGIO E REGOLAZIONI	
Generalità	150
Manubrio	150
Altezza di taglio	151
Collettore	152
Inserito per mulching	152
Espulsione posteriore	152
OPERAZIONI CON IL CARBURANTE	
Generalità	153
Carburante	153
Rifornimento	153
Trasporto e rimessaggio	153
FUNZIONAMENTO	
Abbigliamento protettivo	154
Norme generali di sicurezza	154
Tecnica fondamentale di lavoro	155
Trasporto e rimessaggio	155
Avviamento e arresto	156
MANUTENZIONE	
Generalità	157
Schema di manutenzione	157
Ispezione generale	157
Candela	159
Regolazione della cinghia di trasmissione	159
Filtro dell'aria	159
Cambio dell'olio	159
Sistema di alimentazione	159
CARATTERISTICHE TECNICHE	
Caratteristiche tecniche	160
Dichiarazione di conformità CE	161

Alla gentile clientela

Congratulazioni per aver scelto di acquistare un prodotto Husqvarna! Le origini della Husqvarna risalgono al 1689 quando il re Karl XI fece costruire una fabbrica sulle rive del fiume Huskvarnaån per la produzione di moschetti. La posizione sul fiume Huskvarnaån è spiegata dal fatto che il fiume veniva usato per produrre energia, rappresentando così una vera e propria centrale idroelettrica. Durante gli oltre 300 anni della sua esistenza, l'azienda Husqvarna ha fabbricato innumerevoli prodotti, dalle stufe a legna fino ai moderni elettrodomestici, dalle macchine da cucire alle biciclette e alle motociclette. Nel 1956 venne lanciato il primo rasaerba a motore, seguito dalla motosega nel 1959 ed è proprio questo il settore di competenza odierno della Husqvarna.

La Husqvarna è oggi uno dei leader mondiali nella produzione di articoli per giardinaggio e silvicoltura, con qualità e prestazioni come priorità assoluta. L'idea commerciale si basa sullo sviluppo, la produzione e la commercializzazione di prodotti a motore destinati a giardinaggio e silvicoltura ed anche al settore edilizio e a quello dell'installazione di impianti. La Husqvarna vuole inoltre essere all'avanguardia per quanto concerne l'ergonomia, le esigenze dell'operatore, la sicurezza e il rispetto dell'ambiente, motivi per cui sono state introdotte una serie di innovazioni tecnologiche al fine di migliorare i prodotti da questi punti di vista.

Siamo convinti che sarete pienamente soddisfatti della qualità e delle prestazioni del nostro prodotto per un lungo tempo a venire. L'acquisto di uno dei nostri prodotti vi garantisce l'accesso alla competenza di personale qualificato per l'assistenza e le riparazioni in caso di necessità. Se non avete acquistato la macchina presso uno dei nostri rivenditori autorizzati, rivolgetevi alla più vicina officina di assistenza.

Ci auguriamo che rimarrete soddisfatti della vostra macchina e speriamo di potervi servire per molto tempo in futuro. Non dimenticate che questo manuale delle istruzioni è un documento di valore. Seguendone il contenuto (uso, assistenza, manutenzione ecc.) potrete aumentare notevolmente la durata della vostra macchina e anche il suo valore di usato. Se vendete la macchina, ricordate di consegnare il manuale delle istruzioni al nuovo proprietario.

La ringraziamo per aver scelto un prodotto Husqvarna.

La Husqvarna AB procede costantemente allo sviluppo dei propri prodotti e si riserva quindi il diritto di apportare, senza alcun preavviso, modifiche riguardanti fra l'altro la forma e l'aspetto esteriore.

PRESENTAZIONE

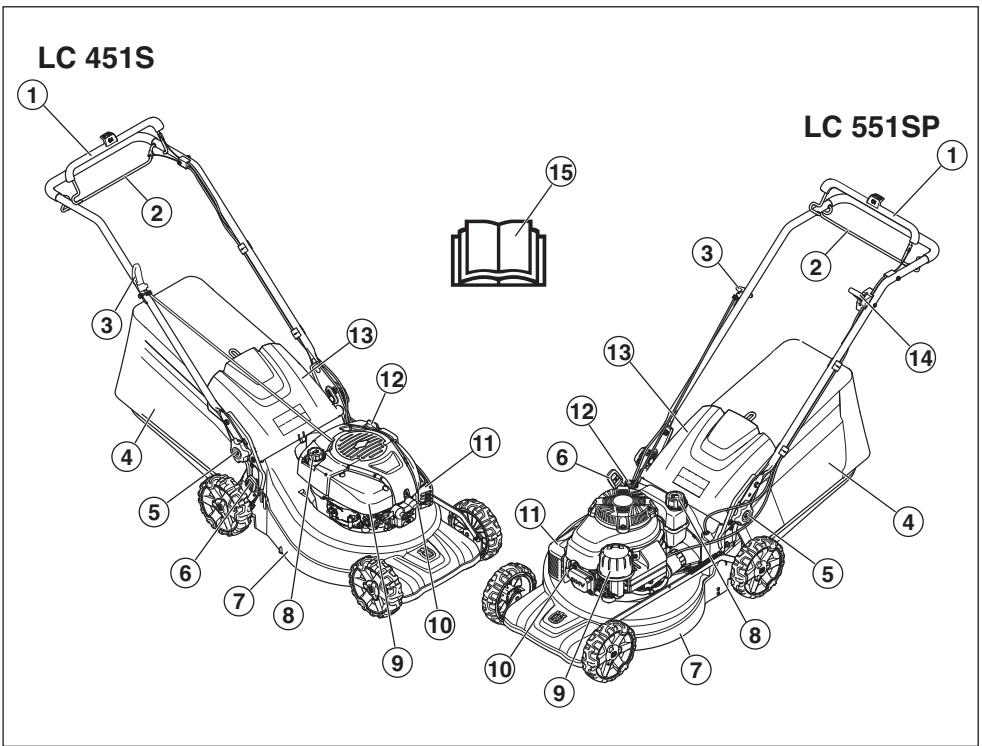

Che cosa c'è nel rasaerba?

- | | | | |
|---|----------------------------------------------------------------|----|--------------------------------------|
| 1 | Manopola del freno del motore | 8 | Rifornimento carburante |
| 2 | Barra di trazione | 9 | Filtro dell'aria |
| 3 | Maniglia di avviamento | 10 | Candela |
| 4 | Collettore | 11 | Marmitta |
| 5 | Leva di blocco della regolazione dell'altezza dell'impugnatura | 12 | Asta di livello / rabbocco dell'olio |
| 6 | Regolazione dell'altezza di taglio | 13 | Protezione posteriore |
| 7 | Carter del gruppo di taglio | 14 | Comando del gas (LC 551SP) |
| | | 15 | Istruzioni per l'uso |

DISPOSITIVI DI SICUREZZA DELLA MACCHINA

Generalità

In questo capitolo vengono presentati i dispositivi di sicurezza della macchina, la loro funzione, il controllo e la manutenzione necessari per assicurarne una funzione ottimale.



AVVERTENZA! Non usare mai una macchina con dispositivi di sicurezza difettosi. Se la macchina non supera tutti i controlli, contattare un'officina per le necessarie riparazioni.

Non modificare mai la macchina né utilizzarla se sembra essere stata modificata da altri. Prevenire la messa in funzione accidentale rimuovendo il cavo di accensione dalla candela.

Carter del gruppo di taglio

- Il carter del gruppo di taglio è concepito per ridurre le vibrazioni e per ridurre il rischio di ferite da taglio.

Controllo del carter del gruppo di taglio

- Accertarsi che il coperchio di taglio non sia danneggiato e che non ci siano difetti evidenti, come crepe nel coperchio di taglio protettivo esterno.

Manopola del freno del motore

- Il freno del motore è concepito per arrestare il motore. Rilasciando la presa della manopola il motore deve arrestarsi.

Controllo della manopola del freno motore

Avviare la macchina in base alle istruzioni di avviamento, consultare la sezione 'Avviamento e arresto', quindi rilasciare l'impugnatura del freno. Il freno del motore deve sempre essere regolato in modo che il motore si arresti entro 3 secondi.

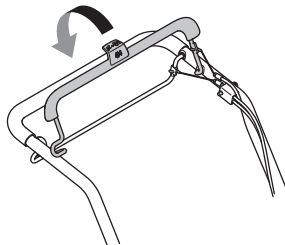

Marmitta



AVVERTENZA! Non utilizzare mai la macchina senza marmitta o con marmitta in cattive condizioni. Una marmitta difettosa può aumentare sensibilmente il livello acustico e il pericolo di incendio. Tenere a portata di mano un estintore o altri attrezzi per spegnere le fiamme.

La marmitta è molto calda durante l'uso e per un po' di tempo dopo. Quanto detto vale anche se la macchina funziona al minimo. Considerare il pericolo di incendio, specialmente quando si movimentano sostanze e/o gas infiammabili.

- La marmitta è costruita in modo da assicurare il minimo livello di rumorosità e da allontanare i gas di scarico del motore dall'operatore.

Controllo della marmitta

- Controllare periodicamente che la marmitta sia integra e fissata correttamente.

MONTAGGIO E REGOLAZIONI

Generalità



IMPORTANTE! Prevenire la messa in funzione accidentale rimuovendo il cavo di accensione dalla candela.

Manubrio

Montaggio

- 1 Allentare le manopole inferiori su entrambi i lati della macchina. Verificare che la rondella in plastica sia correttamente posizionata nell'incavo del fissaggio dell'impugnatura.

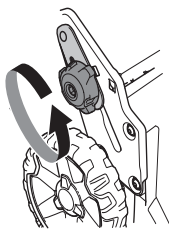

- 2 Montare il manubrio piegato in avanti con la rondella in plastica posizionata tra quest'ultimo e il fissaggio dell'impugnatura.

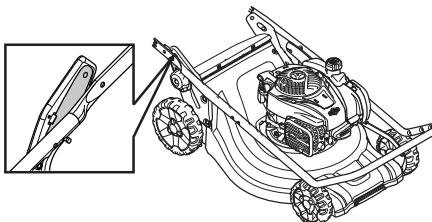

N.B! Controllare che i cavi e i fili passino all'interno del manubrio e non siano aggrovigliati tra loro.

- 3 Fissare il manubrio al fissaggio dell'impugnatura con la vite, la rondella e il bullone.

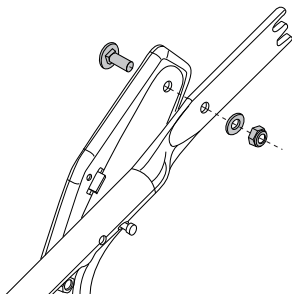

- 4 Spiegare il manubrio e fissare la manopola su entrambi i lati della macchina. Regolare l'altezza in

base alle esigenze. Per ulteriori informazioni, consultare la sezione 'Regolazione'.

- 5 Posizionare i cavi nella relativa staffa. Accertarsi che i fili non siano aggrovigliati tra loro. Fissare la staffa del cavo sotto il manubrio.

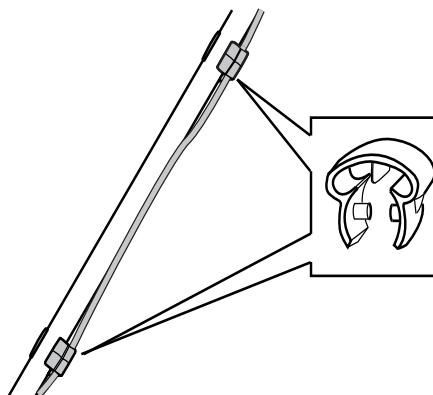

- 6 Far passare i fili sotto il manubrio. Inserire i fili nella seconda staffa del cavo, che è fissata alla parte superiore del manubrio.
- 7 Fissare i cavi nel supporto dell'impugnatura utilizzando la fascetta stringicavo.

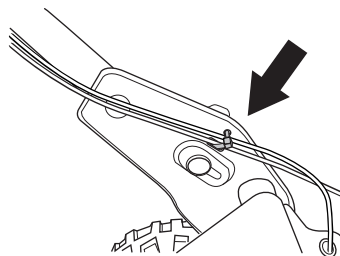

MONTAGGIO E REGOLAZIONI

Impostazioni

Altezza impugnatura

- Allentare le manopole inferiori.
- Far scorrere le manopole fino alla fine delle scanalature su entrambi i lati della macchina.

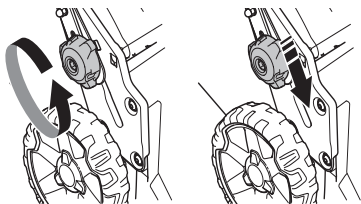

- L'altezza dell'impugnatura può essere regolata in 2 diverse posizioni.
- Regolare l'altezza in base alle esigenze.
- Far scorrere le manopole in alto verso l'impugnatura fino all'arresto. Si udirà uno scatto. Serrare le manopole in modo corretto.

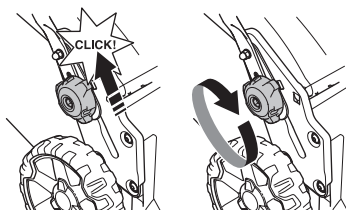

Posizione di trasporto

È possibile piegare il sistema di assemblaggio dell'impugnatura per ridurre lo spazio necessario per il trasporto e lo stoccaggio.

- Allentare le manopole inferiori.
- Far scorrere le manopole fino alla fine delle scanalature su entrambi i lati della macchina.

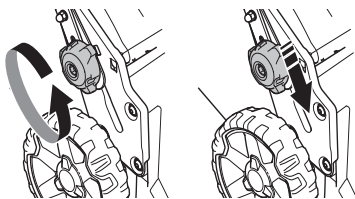

- Piegare in avanti l'impugnatura.

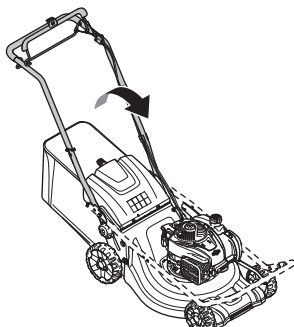

Posizione di funzionamento

- Piegarla l'impugnatura in posizione completamente eretta.

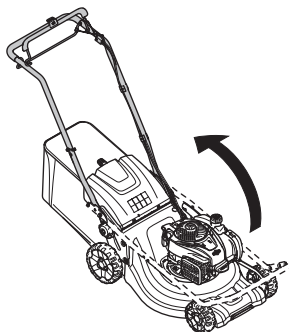

- Far scorrere le manopole in alto verso l'impugnatura fino all'arresto. Si udirà uno scatto.

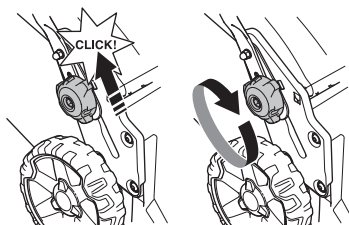

- Avvitare l'impugnatura alla manopola.

Altezza di taglio

NOTA! Non impostare l'altezza di taglio ad un livello troppo basso poiché esiste il rischio che i coltelli colpiscano il terreno in caso di irregolarità.

La macchina è dotata della funzione di regolazione centralizzata dell'altezza di taglio.

- Per regolare l'altezza di taglio, premere il regolatore dell'altezza verso la ruota, quindi spostarlo in avanti per ridurre l'altezza di taglio e indietro per aumentare l'altezza di taglio.

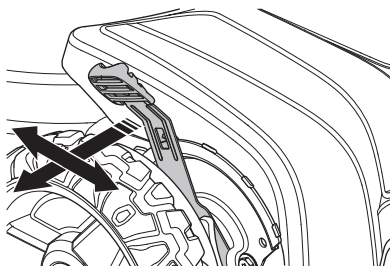

- L'altezza di taglio può essere regolata su 6 diverse posizioni.

MONTAGGIO E REGOLAZIONI

Collettore

- La maniglia del raccoglitore che si trova sul telaio deve essere posizionata sopra il sacco di raccolta.

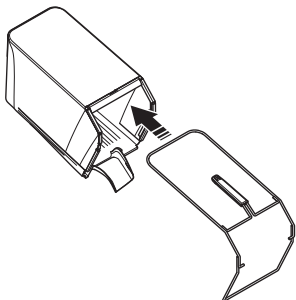

- Fissare la parte inferiore del telaio nella scanalatura sotto il raccoglitore.
- Fissare il telaio utilizzando le fascette ad aggancio rapido.

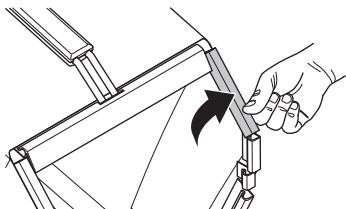

- Accertarsi che il piatto di scarico sia pulito e libero dall'erba tagliata.
- Agganciare il raccoglitore al bordo superiore del telaio.
- Posizionare la linguetta del raccoglitore nel piatto di scarico della macchina.

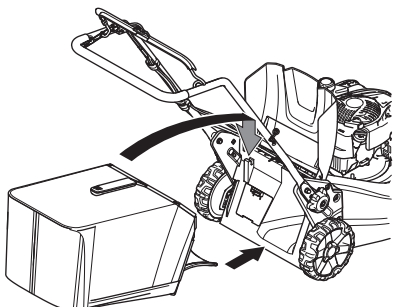

- Montare la parte inferiore del raccoglierba nel foro di scarico.

Inserto per mulching - Accessori

Un kit di pacciamatura è disponibile come accessorio, per dotare le macchine di un contenitore da utilizzare con la funzione di pacciamatura. Il kit contiene la spina di pacciamatura e la lama.

- Sollevare la protezione dello scarico per montare o smontare la spina di pacciamatura.

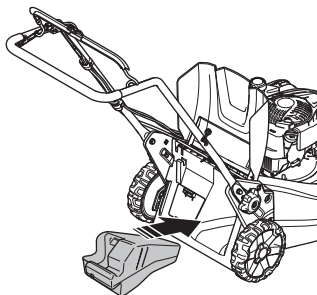

- Sostituire la lama con la lama combinata fornita. Per ulteriori informazioni, consultare la sezione 'Attrezzatura di taglio'.

Espulsione posteriore

La macchina può essere utilizzata senza l'inserto per mulching e il raccoglitore.

- Sollevare la protezione posteriore e rimuovere il fermo.
- Rimuovere la spina di pacciamatura.
- Chiudere la protezione.

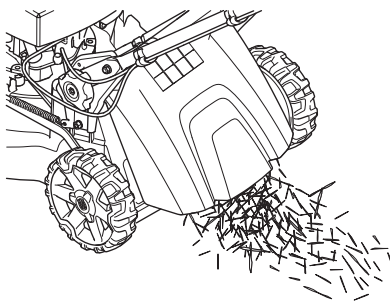

OPERAZIONI CON IL CARBURANTE

Generalità



AVVERTENZA! Un motore acceso in un ambiente chiuso o mal ventilato può essere causa di morte per soffocamento o avvelenamento da monossido di carbonio.

Il carburante e i vapori tossici sono altamente infiammabili e la loro inalazione o il contatto cutaneo possono provocare gravi lesioni. Agire dunque con cautela maneggiando il carburante e assicurare una buona ventilazione dell'ambiente durante l'operazione.

I gas di scarico del motore sono molto caldi e possono contenere scintille in grado di provocare incendi. Non avviare mai la macchina in ambienti chiusi o vicino a materiale infiammabile!

Non fumare né collocare oggetti caldi nelle vicinanze del carburante.

Carburante

NOTA! La macchina è dotata di motore a quattro tempi. Accertarsi che ci sia sempre olio a sufficienza nel serbatoio dell'olio.

Benzina

- Usare benzina di buona qualità, con o senza piombo.
- Il numero minimo di ottani raccomandato è 90 (RON). Se si utilizza una benzina con un numero di ottani inferiore a 90, il motore può strappare. In tal caso la temperatura del motore aumenta e possono verificarsi gravi avarie.
- Usare nei casi in cui sia possibile una benzina ecologica, la cosiddetta benzina alchilata.

Olio motore

NOTA! Controllare il livello dell'olio prima di avviare il rasaerba. Un livello dell'olio troppo basso può provocare seri danni al motore. Consultare le istruzioni nella sezione "Manutenzione".

- L'olio motore deve essere sostituito dopo le prime 5 ore. Fare riferimento ai dati tecnici per le indicazioni del tipo di olio da utilizzare. Non usare mai olio per motori a due tempi.

Rifornimento



AVVERTENZA! Spegnerne il motore e lasciarlo raffreddare alcuni minuti prima del rifornimento.

Utilizzare sempre una latta di benzina per evitare il rischio di sversamento.

Pulire intorno al tappo del serbatoio carburante.

Aprire il tappo del serbatoio con cautela, per eliminare eventuali sovrappressioni.

Dopo il rifornimento chiudere bene il tappo. La negligenza potrebbe provocare un incendio.

Prima di avviare la macchina sposterla di almeno 3 metri dal luogo del rifornimento.

Non accendere mai la macchina:

- Se avete versato del carburante o dell'olio per motore sulla macchina: Asciugare il versato e lasciar evaporare i residui di benzina.
- Se avete versato del carburante su voi stessi o sui vostri abiti, cambiare abiti. Lavare le parti del corpo che sono venute a contatto con il carburante. Usare acqua e sapone.
- Se vi sono perdite di carburante nella macchina. Controllare con regolarità la presenza di eventuali perdite dal tappo del serbatoio o dai tubi di alimentazione.

Trasporto e rimessaggio

- Il rimessaggio e il trasporto della macchina e del carburante devono essere eseguiti in modo che eventuali perdite o vapori non rischino di venire a contatto con scintille o fiamme aperte, generate ad esempio da macchine elettriche, motori elettrici, contatti/interruttori o caldaie.
- Per il rimessaggio e il trasporto del carburante usare recipienti adeguati ed omologati per tale scopo.

Lunghi periodi di rimessaggio

- In caso di rimessaggio della macchina per un periodo prolungato il serbatoio del carburante va svuotato. Per l'eliminazione dei resti inutilizzati di carburante rivolgersi al più vicino distributore di benzina.

FUNZIONAMENTO

Abbigliamento protettivo

Lavorando con la macchina usare sempre abbigliamento protettivo omologato. L'uso di abbigliamento protettivo non elimina i rischi di lesioni, ma riduce gli effetti del danno in caso di incidente. Consigliatevi con il vostro rivenditore di fiducia per la scelta dell'attrezzatura adeguata.

Usare sempre:

- Utilizzare dei paraorecchie se il livello acustico supera gli 85 dB.
- Scarpe o stivali robusti e antistrucchiolo.
- Pantaloni lunghi robusti. Non indossare pantaloni corti o sandali e non camminare a piedi scalzi.
- Usare i guanti in caso di necessità, ad esempio durante il montaggio, il controllo o la pulizia del gruppo di taglio.

Norme generali di sicurezza

Questa sezione elenca le norme basilari per un uso sicuro della mototroncatrice per muri. Queste informazioni non potranno mai sostituire la competenza di un professionista, costituita sia da formazione professionale che da esperienza pratica.

- Prima di usare la macchina, leggere per intero le istruzioni per l'uso e accertarsi di averne compreso il contenuto.
- Tenere presente che l'operatore è responsabile di eventuali incidenti o pericoli per gli altri o le cose.
- La macchina deve rimanere pulita. I segnali e gli adesivi devono essere interamente leggibili.

Impiegare sempre il buon senso

Non è possibile coprire tutte le situazioni immaginabili che potreste affrontare. Prestare sempre attenzione e usare il buon senso. In situazioni in cui vi sentite incerti su come procedere, rivolgersi sempre ad un esperto. Contattate il vostro rivenditore o un operatore che abbia esperienza della macchina. Evitare ogni tipo di operazione per la quale non vi sentiate sufficientemente competenti!



AVVERTENZA! Questa macchina genera un campo elettromagnetico durante il funzionamento che in determinate circostanze può interferire con impianti medici attivi o passivi. Per ridurre il rischio di gravi lesioni personali o mortali, i portatori di tali impianti devono consultare il proprio medico e il relativo produttore prima di utilizzare la macchina.



AVVERTENZA! Se utilizzata in modo improprio o non corretto, la macchina può essere un attrezzo pericoloso in grado di provocare gravi lesioni o morte dell'operatore, o di altre persone.

Non permettere mai a bambini o persone non autorizzate di utilizzare o sottoporre a manutenzione la macchina.

La macchina non deve essere utilizzata da persone con capacità psicofisiche ridotte o persone che, per motivi di salute, non sono nella posizione di poterla utilizzare senza la supervisione di una persona responsabile della loro sicurezza.

Non consentire mai ad altri l'utilizzo della macchina senza accertarsi che abbiano capito il contenuto del manuale di istruzioni.

Non utilizzare mai la macchina in condizioni di stanchezza oppure sotto l'effetto di alcolici, stupefacenti o farmaci in grado di alterare la vista, la capacità di valutazione o la coordinazione.



AVVERTENZA! Modifiche e/o utilizzo di accessori non autorizzati possono causare gravi lesioni e la morte dell'operatore o altre persone. Evitare assolutamente di modificare la versione originale della macchina senza l'autorizzazione del fabbricante.

Non modificare mai la macchina né utilizzarla se sembra essere stata modificata da altri.

Non usare mai una macchina difettosa. Seguire le istruzioni per l'uso e la manutenzione indicate nel presente manuale. Alcuni interventi devono essere eseguiti da personale specializzato.

Usare sempre accessori originali.

FUNZIONAMENTO

Sicurezza dell'area di lavoro

- Prima di iniziare le operazioni, ripulire il prato da rami, ramoscelli, sassi ecc.
- Gli oggetti che urtano il gruppo di taglio potrebbero essere proiettati e causare danni a cose e persone. Tenere lontano da animali e persone.
- Non utilizzare mai la macchina in condizioni meteorologiche sfavorevoli, ad esempio nebbia, pioggia, umidità o luoghi molto umidi, vento forte, freddo intenso, rischio di fulmini ecc. Lavorare nel maltempo è faticoso e può creare situazioni di pericolo, ad esempio un terreno sdrucciolevole.
- Osservare l'ambiente circostante per accertarsi che non ci siano elementi che possano influire sul controllo della macchina.
- Prestare attenzione a radici, pietre, rametti, fossi, canali ecc. L'erba alta può nascondere ostacoli.
- La rasatura sui pendii può essere pericolosa. Non usare il rasaerba sui terreni molto scoscesi. Non è consigliabile usare il rasaerba su terreni con angolo di pendenza superiore a 15 gradi.
- In caso di terreni in pendenza il percorso dovrebbe essere ad angolo retto rispetto al pendio. È molto più facile procedere trasversalmente su un pendio che in salita e discesa.
- Prestare attenzione in prossimità di angoli e oggetti nascosti, potrebbero ostacolare la visuale.

Sicurezza sul lavoro

- Il rasaerba è concepito esclusivamente per la rasatura di superfici erbose. Non utilizzare la macchina per altri scopi.
- Usare sempre abbigliamento protettivo. Vedi istruzioni alla voce Abbigliamento protettivo.
- Non avviare mai il rasaerba prima di aver montato il coltello e tutti i carter. Il coltello potrebbe staccarsi e causare danni alle persone.
- Evitare che il coltello colpisca corpi estranei, ad esempio radici o simili. Questo può comportare una perdita di affilatura del coltello e il piegamento dell'albero motore. Un albero piegato implica un cattivo equilibrio e forti vibrazioni, il che comporta un grave rischio che il coltello si stacchi.
- La manopola del freno non dev'essere mai fissata in modo permanente all'impugnatura quando la macchina è in funzione.
- Situare il rasaerba su una superficie piana e metterlo in moto. Accertarsi che il coltello non venga a contatto con il suolo o con corpi estranei.
- Posizionarsi sempre dietro la macchina. Consentire a tutte le ruote di restare a contatto con il suolo e tenere entrambe le mani sull'impugnatura durante il taglio. Tenere le mani e i piedi lontani dai dischi rotanti.
- Non ribaltare la macchina a motore in moto.

- Prestare la massima attenzione nel tirare la macchina verso di sé durante l'operazione.
- Non sollevare o trasportare mai un rasaerba con il motore acceso. Se dovete sollevare il rasaerba, spegnere prima il motore e staccare il cavo di accensione dalla candela.
- Non tagliare il prato camminando all'indietro.
- Spegnere il motore in caso di spostamento della macchina su un terreno che non dev'essere rasato. Ad esempio vialetti ghiaiosi, pietre, sassi, asfalto ecc.
- Evitare di correre con la macchina quando questa è in funzione. Camminare sempre, spingendo la macchina.
- Spegnere il motore prima di modificare l'altezza di taglio. Non effettuare mai regolazioni a motore acceso.
- Non lasciare mai la macchina incustodita a motore acceso. Spegnere il motore. Verificare che il gruppo di taglio non abbia smesso di ruotare.
- In caso di collisione con un oggetto o all'insorgere di vibrazioni fermare la macchina. Togliere il cavo di accensione dalla candela. Controllare che la macchina non presenti danni. Riparare eventualmente ogni danno riscontrato.

Tecnica fondamentale di lavoro

- Utilizzare sempre un disco affilato per ottenere risultati ottimali. Un disco non tagliente è causa di un taglio non uniforme e l'erba ingiallisce sulla superficie di taglio.
- Non tagliare mai più di 1/3 della lunghezza dell'erba. Questo vale particolarmente nei periodi di siccità. Iniziare a tagliare con un'altezza di taglio elevata. Controllare poi il risultato e regolare l'altezza in modo adeguato. Se l'erba è particolarmente lunga, eseguire l'operazione lentamente e ripeterla se necessario.
- Tagliare sempre in direzioni diverse per evitare il formarsi di strisce sul prato.

Trasporto e rimessaggio

- Assicurare le attrezzature durante il trasporto per evitare danni di trasporto e incidenti.
- Conservate l'attrezzatura in un luogo chiuso a chiave e quindi lontano dalla portata di bambini e di persone non autorizzate.
- Conservare la macchina e i suoi accessori in un luogo asciutto e protetto dal gelo.
- Per il trasporto e la conservazione del carburante, vedere la sezione "Operazioni con il carburante".

FUNZIONAMENTO

Avviamento e arresto

Prima dell'avviamento



AVVERTENZA! Prima di usare la macchina, leggere per intero le istruzioni per l'uso e accertarsi di averne compreso il contenuto.

Usare sempre abbigliamento protettivo. Vedi istruzioni alla voce Abbigliamento protettivo.

- Osservare che non vi siano non addetti ai lavori nelle vicinanze.
- Eseguire la manutenzione giornaliera. Consultare le istruzioni nella sezione "Manutenzione".
- Accertarsi che il cavo di accensione sia ben collegato alla candela.

Avviamento

LC 451S

- La manopola del freno del motore dev'essere tenuta contro l'impugnatura all'avviamento del motore.

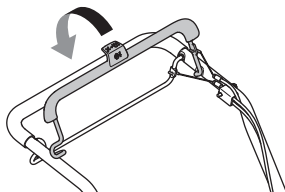

- Posizionarsi dietro la macchina.
- Afferrare la manopola di avviamento, estrarre lentamente la cordicella di avviamento con la mano destra fino a quando si avverte resistenza (i ganci di avviamento entrano in azione). Tirare con forza per avviare il motore. Non avvolgere mai la cordicella di avviamento intorno alla mano.

LC 551SP

A motore freddo:

- Portare l'acceleratore in posizione di starter. Con questo comando è possibile decidere la velocità di rotazione del motore e, di conseguenza, delle lame.

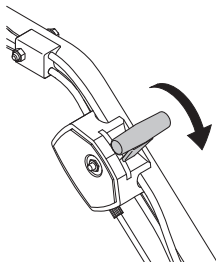

- La manopola del freno del motore dev'essere tenuta contro l'impugnatura all'avviamento del motore.

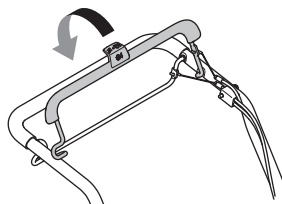

- Posizionarsi dietro la macchina.
- Afferrare la manopola di avviamento, estrarre lentamente la cordicella di avviamento con la mano destra fino a quando si avverte resistenza (i ganci di avviamento entrano in azione). Tirare con forza per avviare il motore. Non avvolgere mai la cordicella di avviamento intorno alla mano.
- Regolare il comando dell'acceleratore a pieno acceleratore.

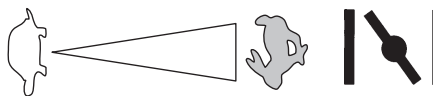

A motore caldo

- Usare la stessa procedura di avviamento usata per il motore a freddo, ma senza portare il comando dell'aria sulla posizione di starter.

Trasmissione

- Premere la barra di trazione verso l'impugnatura per avviare l'unità.

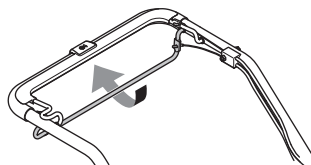

- Per arrestare solo lo spostamento con il motore in moto, rilasciare solo la barra di trazione.

Arresto

- Il motore si arresta rilasciando la manopola del freno del motore.

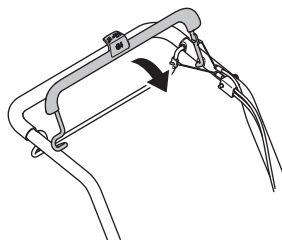

MANUTENZIONE

Generalità



AVVERTENZA! L'utilizzatore può eseguire solo le operazioni di manutenzione e assistenza descritte in questo manuale delle istruzioni. Per operazioni di maggiore entità rivolgersi ad un'officina.

Controllo e/o manutenzione devono essere effettuati a motore spento. Prevenire la messa in funzione accidentale rimuovendo il cavo di accensione dalla candela.

La durata della macchina può ridursi e il rischio di incidenti aumentare se la manutenzione non viene eseguita correttamente e se l'assistenza e/o le riparazioni non vengono effettuate da personale qualificato. Per ulteriori informazioni rivolgersi alla più vicina officina di assistenza.

N.B! Quando la macchina viene inclinata, accertarsi che il filtro dell'aria sia sempre posto nella posizione più alta.

- Usare sempre accessori originali.

Schema di manutenzione

Nel programma di manutenzione è possibile verificare quali parti della macchina richiedono manutenzione e a quali intervalli deve essere eseguita. Gli intervalli sono calcolati in base all'uso giornaliero della macchina e potrebbe differire a seconda della frequenza di utilizzo.

Prima dell'avviamento	Manutenzioni e settimanale	Manutenzioni mensile	Una volta l'anno
Ispezione generale	Candela	Filtro dell'aria	Pulizia sotto la protezione della cinghia**
Pulitura esterna	Marmitta*	Sistema di alimentazione	Pulizia sotto le piastre della ruota**
Livello dell'olio			Regolazione dell'arresto della scatola del cambio**
Attrezzatura di taglio			
Carter del gruppo di taglio*			
Controllo e regolazione della cinghia di trasmissione			
Manopola del freno del motore*			

*Vedere istruzioni nella sezione "Dispositivi di sicurezza della macchina".

** Intervento riservato a un'officina autorizzata.

Consultare il manuale di istruzioni del motore per ulteriori informazioni sulla manutenzione del motore.

Ispezione generale

- Controllare che dadi e viti siano ben serrati.

Pulitura esterna

- Ripulire il rasoerba da foglie, erba e simili usando una spazzola.
- Non utilizzare una lancia ad alta pressione per pulire la macchina.
- Non dirigere mai getti d'acqua sul motore.
- Pulire la presa dell'aria del dispositivo di avviamento. Controllare il dispositivo di avviamento e la cordicella.
- Durante la pulizia sotto lo scomparto di taglio, girare la macchina mettendola con le candele verso l'alto. Svuotare il serbatoio del carburante.

Livello dell'olio

IMPORTANTE! Far raffreddare la macchina. L'olio caldo può provocare gravi ustioni.

Collocare il rasoerba su una superficie piana durante il controllo del livello dell'olio. Controllare il livello dell'olio con l'asticella fissata al tappo del serbatoio.

- Rimuovere il tappo dell'olio e pulire l'asta di livello.
- Riposizionare l'asta di livello.
- Se il livello dell'olio è basso, rabboccare con olio per motore fino al marchio superiore dell'asticella.

MANUTENZIONE

Attrezzatura di taglio



AVVERTENZA! Usare sempre dei guanti robusti durante le operazioni di assistenza e manutenzione del gruppo di taglio. I coltelli sono molto taglienti e ci si può ferire facilmente.

- Controllare il gruppo di taglio per individuare danni o incurvature. Un gruppo di taglio danneggiato dev'essere sostituito.
- Accertarsi che il coltello sia sempre ben affilato e ben equilibrato.

N.B! Le lame devono essere bilanciate dopo l'affilatura. Il bilanciamento, la sostituzione o l'affilatura delle lame devono essere sempre eseguiti dal servizio di assistenza.

In caso di urto di ostacoli che comportano il blocco della macchina, sostituire le lame danneggiate. Il centro di assistenza può valutare se la lama può essere affilata o deve essere sostituita.

Smontaggio



AVVERTENZA! Prevenire la messa in funzione accidentale rimuovendo il cavo di accensione dalla candela.

- Bloccare la lama con un blocco di legno. Allentare il bullone della lama e rimuoverlo insieme alla rondella e alla lama. Rimuovere il bullone della lama facendolo ruotare in senso antiorario.

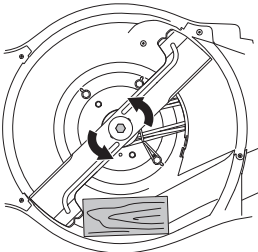

- Verificare che la staffa del disco sia priva di danni. Controllare inoltre che il bullone del coltello sia integro e che l'albero motore non sia piegato.

Montaggio

- La lama deve essere montata con le estremità ad angolo rivolte verso il coperchio.



- Mettere il tagliente con la rondella di frizione contro la staffa del tagliente. Assicurarsi che il tagliente sia correttamente centrato sull'albero.

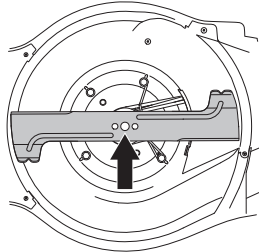

- Bloccare la lama con un blocco di legno. Montare la rondella e avvitare il bullone correttamente facendolo ruotare in senso orario. Il bullone deve essere serrato a una coppia di 70 Nm.

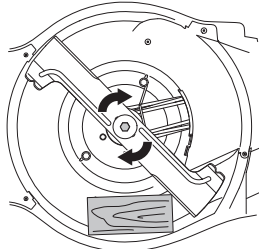

- Girare manualmente il disco per verificare che possa ruotare liberamente.
- Provare la macchina.

IMPORTANTE!

Prestare sempre attenzione e usare il buon senso. Evitate tutte le situazioni che ritenete essere superiori alle vostre capacità. Se dopo aver letto le presenti istruzioni avete ancora dubbi in merito alle procedure operative, rivolgetevi a un esperto prima di continuare. Contattare il rivenditore autorizzato per l'assistenza.

Usare sempre ricambi originali. Per ulteriori informazioni, consultare la sezione "Dati tecnici".

Candela

NOTA! Usare candele originali o di tipo raccomandato! Altre candele possono danneggiare cilindro e pistone.

- Se la macchina presenta bassa potenza, difficoltà di avviamento o minimo irregolare: controllare sempre la candela prima di adottare qualsiasi altro provvedimento.
- Se la candela è incrostata, pulirla e controllare che la distanza tra gli elettrodi sia 0,5 mm o compresa tra 0,7 e 0,8 mm. Per ulteriori informazioni, consultare la sezione "Dati tecnici". Sostituire la candela, se necessario.

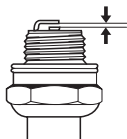

Regolazione della cinghia di trasmissione

Se il funzionamento dell'unità è lento, la causa può essere la cinghia usurata. In tal caso è necessario sostituirla. Contattare il rivenditore autorizzato per l'assistenza.

Filtro dell'aria

- Smontare il coperchio del filtro dell'aria ed estrarre il filtro.
- Il filtro non ritorna mai completamente pulito. Pertanto va sostituito periodicamente con uno nuovo. **Un filtro danneggiato va sostituito immediatamente.**
- Durante il montaggio, accertarsi che il filtro dell'aria sia del tutto aderente al portafiltro.

Pulire il filtro di carta.

- Pulire il filtro scuotendolo contro una superficie piana. Non usare mai solventi contenenti petrolio, ad esempio paraffina, oppure aria compressa per pulire il filtro.

Cambio dell'olio

IMPORTANTE! Far raffreddare la macchina. L'olio caldo può provocare gravi ustioni.

- Vuotare il serbatoio del carburante.
- La macchina dispone anche di un tappo di drenaggio dell'olio.
- Collocare una coppa sotto il drenaggio e rimuovere il tappo.
- Consultare il manuale di istruzioni del motore per ulteriori informazioni.
- Rivolgersi alla più vicina stazione di servizio per lo smaltimento dell'olio per motore in eccesso.
- Rabboccare con olio nuovo e della qualità appropriata per il motore. Vedere le istruzioni nella sezione "Dati tecnici".

Sistema di alimentazione

- Accertarsi dell'integrità di coperchio del serbatoio e relativa tenuta.
- Controllare il tubo pescante. Sostituire se necessario.

CARATTERISTICHE TECNICHE

Caratteristiche tecniche

	LC 451S	LC 551SP
Motore		
Produttore del motore	Briggs & Stratton	Kawasaki
Cilindrata, cm ³	140	161
Regime, rpm	2900	2800
Potenza nominale motore, kW (vedi nota 1)	2,6	2,9
Sistema di accensione		
Candela	Champion QC12YC	NGK BPR5ES
Distanza all'elettrodo, mm	0,5	0,7 - 0,8
Carburante, lubrificazione		
Capacità serbatoio carburante, litri	1	1,9
*Olio motore	SAE 30/SAE 10W-30	SAE 30/SAE 10W-30
Capacità serbatoio olio, litri	0,55	0,65
Peso		
Macchina con serbatoio vuoto, kg	41	51
Emissioni di rumore (vedi nota 2)		
Livello potenza acustica, misurato dB(A)	97	97
Livello potenza acustica, garantito L _{WA} dB(A)	98	98
Livelli di rumorosità (vedi nota 3)		
Livello pressione acustica all'udito dell'operatore, dB(A)	87	87
Livelli di vibrazioni, a_{hveq} (vedi nota 4)		
Impugnatura, m/s ²	4,1	4,5
Sistema di taglio		
Altezza di taglio, mm	26-74	26-74
Larghezza di taglio, cm	51	51
Coltello	Collect	Collect
Codice	5875908-10	5875908-10
Capacità del raccogliherba, litri	65	65

Nota 1: La potenza nominale del motore indicata corrisponde alla potenza netta media (al rapporto giri/min. specificato) di un tipico motore in fase di produzione per il modello di motore misurato dalla normativa SAE J1349/ISO1585. I motori per produzione di massa potrebbero presentare un valore diverso da questo. L'uscita di potenza effettiva del motore installata nella macchina finale dipende dalla velocità di funzionamento, dalle condizioni ambientali e da altri valori.

Nota 2: Emissione di rumore nell'ambiente misurato come potenza acustica (L_{WA}) in base alla direttiva CE 2000/14/CE.

Nota 3: Livello di pressione acustica in ottemperanza alla norma ISO 5395. I dati riportati per il livello di pressione acustica hanno una dispersione statistica tipica (deviazione standard) di 1,2 dB(A).

Nota 4: Livello di vibrazioni in ottemperanza alla norma ISO 5395. I dati riportati per il livello di vibrazione hanno una dispersione statistica tipica (deviazione standard) di 0,2 m/s².

*Utilizzare olio motore di qualità SF, SG, SH, SJ o superiore. Vedere la tabella delle viscosità presente nel manuale del costruttore del motore e selezionare la migliore viscosità in base alla temperatura esterna prevista.

CARATTERISTICHE TECNICHE

Dichiarazione di conformità CE

(Solo per l'Europa)

Husqvarna AB, SE-561 82 Huskvarna, Svezia, tel.: +46-36-146500, dichiara che il rasaerba **Husqvarna LC 451S, LC 551SP** avente numero di serie a partire da 15XXXXXXX è conforme alle norme previste nelle seguenti DIRETTIVE DEL CONSIGLIO:

- del 17 maggio 2006 "sulle macchine" **2006/42/CE**.
- del 26 febbraio 2014 "sulla compatibilità elettromagnetica" **2014/30/EU**.
- dell'8 maggio 2000 "sull'emissione di rumore nell'ambiente" **2000/14/CE**.

Per informazioni relative alle emissioni di rumore, vedi capitolo Dati tecnici.

Sono state applicate le seguenti norme: ISO 5395, ISO 14982

Organo competente: **0404, SMP Svensk Maskinprovning AB**, Box 7035, SE-750 07 Uppsala, ha pubblicato rapporti relativi all'attestazione della conformità in base all'allegato VI della DIRETTIVA DEL CONSIGLIO dell'8 maggio 2000 "sull'emissione di rumore nell'ambiente" 2000/14/CE.

Huskvarna, 25 novembre 2015



Claes Losdal, Direttore sviluppo/Prodotti per giardini

(Rappresentante autorizzato per Husqvarna AB e responsabile della documentazione tecnica.)

VYSVĚTLENÍ SYMBOLŮ

Vysvětlení symbolů

VÝSTRAHA! Při nesprávném nebo neopatrném použití se zařízení může stát nebezpečným nástrojem, což může obsluhu nebo další osobám způsobit závažná nebo smrtelná zranění.



Než začnete stroj používat, prostudujte si, prosím, pečlivě návod k použití a ubezpečte se, že jste dokonale pochopili pokyny v něm uvedené.



Zajistěte, aby se v pracovní oblasti a jejím okolí nezdržovaly nepovolané osoby či zvířata.



Zabraňte možnému náhodnému spuštění odpojením zapalovacího kabelu od zapalovací svíčky.



Olejevá měrka/plnicí hrdlo oleje



Sytič



Pozor na odvržené a odražené předměty.



Pozor na otáčející se radličku. Chraňte své ruce a nohy.



Varování: rotující části. Udržujte ruce a nohy mimo dosah.



Tento výrobek vyhovuje platným předpisům CE.



Emise hluku do okolí dle direktivy Evropského společenství. Emise stroje je udána v kapitole Technické údaje a na nálepce.



Stroj nepoužívejte v uzavřených prostorách nebo v prostorách bez odpovídajícího větrání. Výfukové plyny obsahují oxid uhelnatý, což je bezbarvý, jedovatý a velmi nebezpečný plyn.



Nebezpečí výbuchu



Horký povrch.



Motor je dodáván bez oleje.



Před použitím stroje doplňte olej.



Nikdy neponechávejte motor v chodu v uzavřených nebo špatně větrávaných prostorách.



Motor nebude fungovat s palivem prodávaným pod označením E85 (85 % etanolu).



Manipulace s ohněm a otevřeným plamenem a kouření jsou zakázány.



Popis úrovní výstrahy

Výstrahy jsou odstupňovány do tří úrovní.

VÝSTRAHA!



VÝSTRAHA! Tato úroveň je použita v případě nebezpečí vážného úrazu nebo úmrtí obsluhy nebo v případě nebezpečí vzniku škod v okolním prostoru při nedodržení pokynů uvedených v této příručce.

UPOZORNĚNÍ!

UPOZORNĚNÍ! Tato úroveň je použita v případě nebezpečí úrazu obsluhy nebo v případě nebezpečí vzniku škod v okolním prostoru při nedodržení pokynů uvedených v této příručce.

VAROVÁNÍ!

VAROVÁNÍ! Tato úroveň je použita v případě nebezpečí poškození materiálů nebo zařízení při nedodržení pokynů uvedených v této příručce.

SEZNÁMENÍ SE STROJEM

Obsah

VYSVĚTLENÍ SYMBOLŮ

Vysvětlení symbolů	162
Popis úrovní výstrahy	162

SEZNÁMENÍ SE STROJEM

Obsah	163
Vážení zákazníku,	163

SEZNÁMENÍ SE STROJEM

Co je co na sekačce trávy?	164
----------------------------------	-----

BEZPEČNOSTNÍ VÝBAVA ZAŘÍZENÍ

Všeobecně	165
-----------------	-----

KOMPLETACE A SEŘÍZENÍ

Všeobecně	166
Řídící rukojeť	166
Výška sečení	167
Sběrač	168
Mulčovací vložka	168
Zadní výhoz	168

MANIPULACE S PALIVEM

Všeobecně	169
Palivo	169
Plnění paliva	169
Přeprava a přechovávání	169

OBSLUHA

Osobní ochranné pomůcky	170
Obecná bezpečnostní opatření	170
Hlavní principy činnosti	171
Přeprava a přechovávání	171
Startování a vypínání	172

ÚDRŽBA

Všeobecně	173
Schema technické údržby	173
Všeobecná kontrola	173
Zapalovací svíčka	175
Seřízení hnacího řemene	175
Vzduchový filtr	175
Výměna oleje	175
Palivový systém	175

TECHNICKÉ ÚDAJE

Technické údaje	176
ES Prohlášení o shodě	177

Vážení zákazníku,

Gratulujeme k vaší koupi výrobku firmy Husqvarna! Minulost firmy Husqvarna zasahuje až do roku 1689, kdy král Karl XI nechal na břehu potoka Husqvarna postavit továrnu na výrobu mušek. Umístění u potoka Husqvarna bylo logické, neboť byl potok používán k výrobě vodní síly a tím fungoval jako výrobní vodní síly. Během těch více než 300 let existence továrny Husqvarna v ní bylo vyráběno mnoho výrobků, od kamen na dřevo až k moderním kuchyňským spotřebičům, šicím strojům, jízdním kolům, motocyklům a jiné. V roce 1956 byla uvedena na trh první motorová sekačka na trávu, po ní následovala motorová pila v roce 1959 a to je v tomto oboru dnes firma Husqvarna působí.

Husqvarna je dnes jedním z nejpřednějších světových výrobců lesních a parkových výrobků s kvalitou a výkonností jako nejvyšší prioritou. Obchodní ideou je vyvíjet, vyrábět a uvádět na trh motorem poháněné výrobky k práci v lese a parcích/zahradách a v oboru stavebním a inženýrských sítí. Cílem firmy Husqvarna je také být přední co do ergonomie, příjemného používání, bezpečnosti a úspory životního prostředí, proto jsme vyvinuli různé finesy ke zlepšení výrobků v těchto oborech.

Jsmo přesvědčeni o tom, že budete spokojeni a oceníte kvalitu a výkonnost našich výrobků po dlouhou dobu. Koupě některého z našich výrobků vám v případě potřeby dává přístup k profesionální pomoci ohledně oprav a servisu. Kdybyste zakoupili váš stroj jinde než u našich autorizovaných prodejců, zeptejte se jich na nejbližší autorizovanou servisní dílnu.

Doufáme, že budete s naším strojem spokojeni a že s ním budete pracovat nerozlučně po dlouhou dobu. Myslete na to, že tento návod k použití je cenný doklad. Tím, že budete sledovat jeho obsah (použití, servis, údržbu atd.), můžete značně prodloužit životnost stroje a jeho hodnotu při další prodeji. Budete-li váš stroj prodávat, pamatujte i na to, abyste předali novému vlastníkovi i návod k použití.

Děkujeme Vám, že vždy používáte výrobky Husqvarna!

Společnost Husqvarna AB se řídí strategií neustálého vývoje výrobku a proto si vyhrazuje právo měnit konstrukci a vzhled výrobků bez předchozího upozornění.

SEZNÁMENÍ SE STROJEM

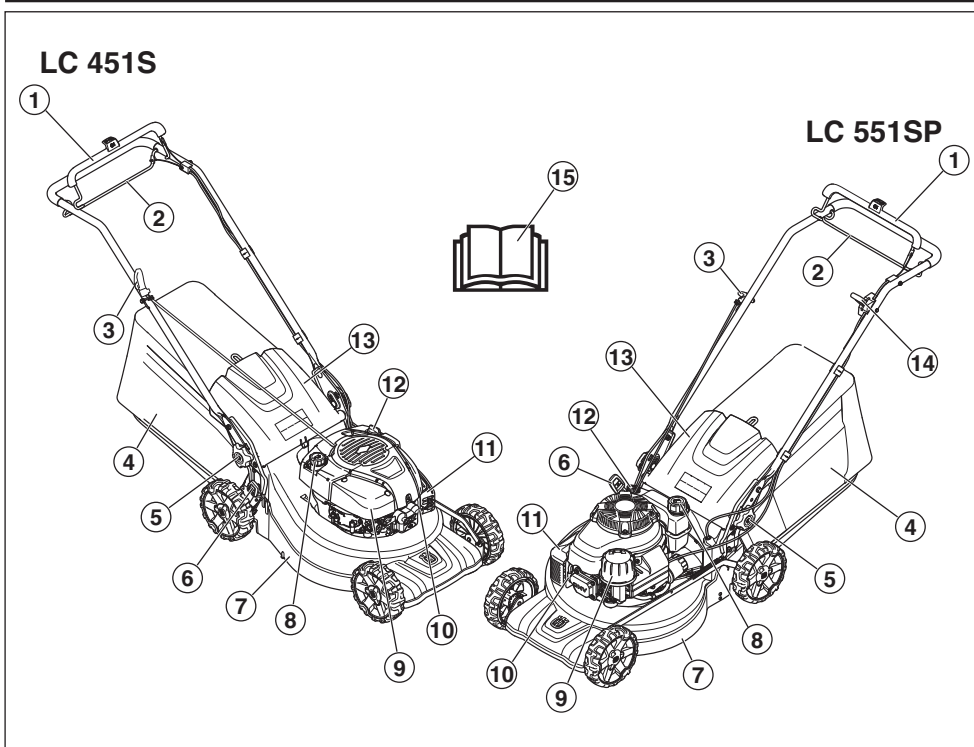

Co je co na sekačce trávy?

- | | |
|----------------------------------------------|-------------------------------------|
| 1 Rukojeť brzdy motoru | 9 Vzduchový filtr |
| 2 Páka pojezdu | 10 Zapalovací svíčka |
| 3 Startovací madlo | 11 Tlumič výfuku |
| 4 Sběrač | 12 Olejová měrka/plnicí hrdlo oleje |
| 5 Blokovací páka pro seřízení výšky rukojeti | 13 Zadní kryt |
| 6 Ovladač výšky sečení | 14 Páčka plynu (LC 551SP) |
| 7 Kryt žacího ústrojí | 15 Návod k použití |
| 8 Otvor pro doplnění paliva | |

BEZPEČNOSTNÍ VÝBAVA ZAŘÍZENÍ

Všeobecně

Tato část popisuje bezpečnostní vybavení stroje, jeho účel a způsob, kterým by se měla provádět kontrola a údržba, aby byla zajištěna jeho správná funkce.



VÝSTRAHA! Nikdy nepoužívejte stroj, který má poškozené bezpečnostní vybavení! V případě, že by stroj nevyhověl při jakékoli z těchto kontrol, je nutno vyhledat autorizované servisní středisko a nechat závadu odstranit.

Nikdy neupravujte stroj tak, že byste změnil trvale jeho původní konstrukci, a nepoužívejte jej ani v případě, kdy se vám bude zdát, že ji upravil někdo jiný. Zabraňte možnému náhodnému spuštění odpojením zapalovacího kabelu od zapalovací svíčky.

Kryt žacího ústrojí

- Kryt žacího ústrojí snižuje vibrace a snižuje nebezpečí pořezání.

Kontrola krytu žacího ústrojí

- Ujistěte se, že kryt žacího ústrojí není poškozen a že na vnějším ochranném krytu žacího ústrojí nejsou žádné viditelné závady, jako například trhliny.

Rukojeť brzdy motoru

- Brzda motoru slouží k zastavení motoru. Jestliže uvolníte madlo na rukojeti brzdy motoru, motor se zastaví.

Kontrola rukojeti brzdy motoru

Spusťte stroj podle pokynů pro spuštění, viz Spuštění a zastavení a následně uvolněte rukojeť brzdy. Brzda motoru by měla být vždy nastavena tak, aby se motor zastavil do 3 sekund.

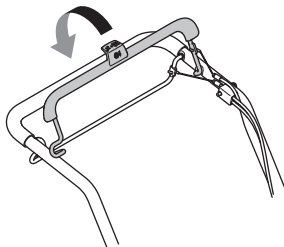

Tlumič výfuku



VÝSTRAHA! Nikdy nepoužívejte zařízení, které má poškozený nebo demontovaný tlumič výfuku. Vadný tlumič může značně zvýšit hladinu hluku a nebezpečí požáru. Vždy mějte protipožární vybavení blízko po ruce.

Tlumič výfuku je během provozu i po zastavení velmi horký. To platí i při volnoběhu. Dejte pozor na nebezpečí požáru, zvláště při manipulaci v blízkosti hořlavých látek nebo plynů.

- Tlumič výfuku je určen k omezení úrovně hluku na minimum a k usměrnění výfukových plynů směrem od uživatele.

Kontrola tlumiče výfuku

- Pravidelně kontrolujte, zda je tlumič kompletní a zda je správně upevněn.

KOMPLETACE A SEŘÍZENÍ

Všeobecně



UPOZORNĚNÍ! Zabraňte možnému náhodnému spuštění odpojením zapalovacího kabelu od zapalovací svíčky.

Řídící rukojeť

Montáž

- 1 Povolte dolní knoflíky na obou stranách stroje. Zkontrolujte, zda je plastová podložka správně umístěná v zářezu v nastavci rukojeti.

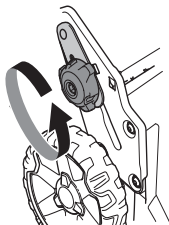

- 2 Rukojeť sklopte dopředu s plastovou podložkou umístěnou mezi rukojetí a nastavcem rukojeti.

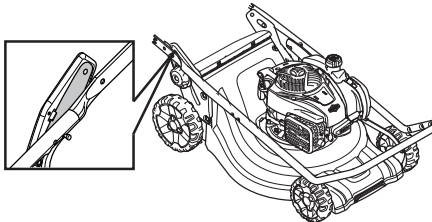

VAROVÁNÍ! Zkontrolujte, zda jsou kabely a dráty umístěné podél vnitřku rukojeti a nejsou zapletené.

- 3 Připevněte rukojeť k nastavci rukojeti šroubem, podložkou a maticí.

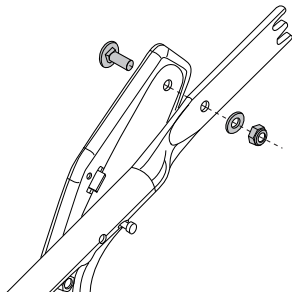

- 4 Rozložte rukojeť a utáhněte knoflík na obou stranách stroje. Nastavte do vhodné výšky. Další informace naleznete v části "Nastavení".

- 5 Umístěte kabely do držáku kabelů. Zkontrolujte, zda do sebe nejsou kabely zapletené. Připevněte držák kabelů pod rukojeť.

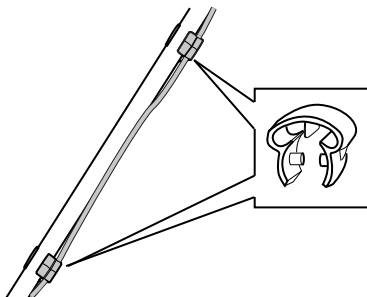

- 6 Veděte kabely podél spodní části rukojeti. Umístěte kabely do druhého držáku, který je připevněn k horní části rukojeti.
- 7 Připevněte kabely k držáku rukojeti pomocí kabelové svorky.

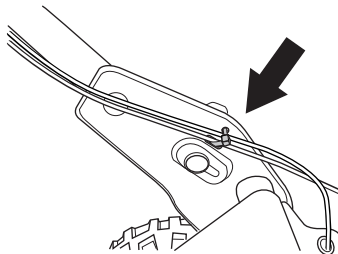

Nastavení

Výška rukojeti

- Povolte spodní maticе.
- Posuňte knoflíky na konec drážek na obou stranách stroje.

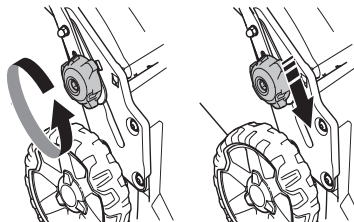

- Výšku rukojeti lze nastavit do 2 pozic.
- Nastavte do vhodné výšky.

KOMPLETACE A SEŘÍZENÍ

- Posuňte knoflíky nahoru směrem k rukojeti, dokud se nezastaví a neozve se cvaknutí. Řádně utáhněte matice.

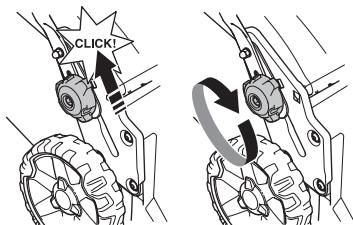

Převrava

Rukojeť lze sklopit a zmenšit tak přepravní a skladovací velikost.

- Povolte spodní matice.
- Posuňte knoflíky na konec drážek na obou stranách stroje.

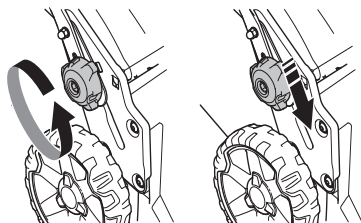

- Sklopte rukojeť dopředu.

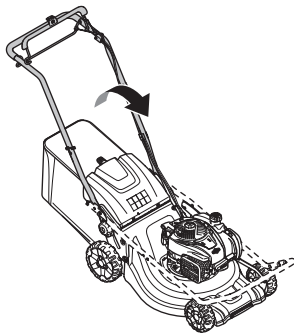

Pracovní poloha

- Sklopte rukojeť do vzpřímené polohy.

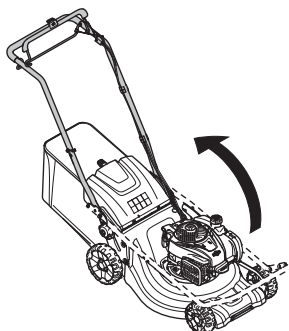

- Posuňte knoflíky nahoru směrem k rukojeti, dokud se nezastaví a neozve se cvaknutí.

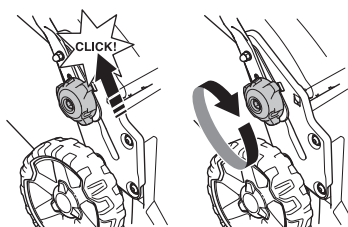

- Zašroubujte rukojeť knoflíkem.

Výška sečení

UPOZORNĚNÍ! Nenastavujte příliš nízkou výšku sečení, protože by žací nůž mohl na nerovném terénu narazit do svahu.

Stroj je vybaven centrálním nastavením výšky sečení.

- Výšku sečení lze nastavit zatlačením páčky pro nastavení výšky směrem ke kolu a následně pohybem dopředu výšku sečení snížit nebo pohybem vzad zvýšit.

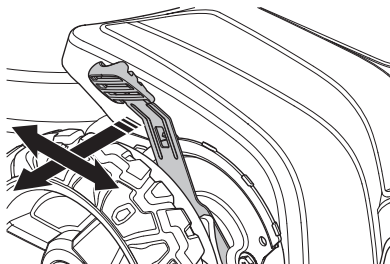

- Výšku sečení lze nastavit v 6 krocích.

KOMPLETACE A SEŘÍZENÍ

Sběrač

- Rukojeť sběrného koše se nachází na rámu a je třeba ji umístit nad sběrný vak.

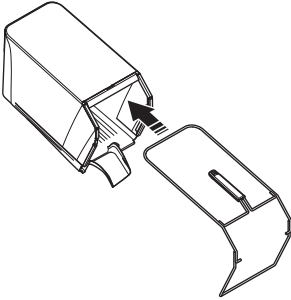

- Připevňte spodní část rámu do drážky pod sběračem.
- Zajistěte rám pomocí rychloupínacích svorek.

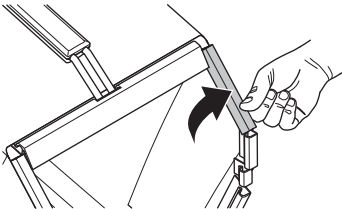

- Zkontrolujte, zda je vyhazovací otvor čistý a nejsou v něm zbytky trávy.
- Zahákněte sběrač za horní okraj podvozku.
- Vložte lopatku sběrače do vyhazovacího otvoru.

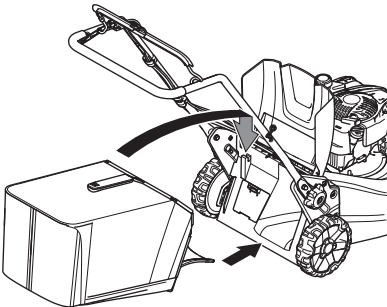

- Nasaďte sběrací vak zdola na vyhazovací otvor.

Mulčovací vložka - Přídavná vybavení

Díky mulčovací sadě, která je k dispozici jako příslušenství, lze zařízení vybavená sběračem použít s funkcí mulčování. Sada obsahuje mulčovací vložku a nůž.

- Při montáži/demontáži mulčovacího klínu zvedněte kryt vyhazovacího otvoru.

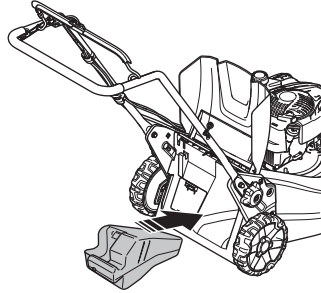

- Nahraďte nůž dodaným nožem Combi. Další informace naleznete v části Žací ústrojí.

Zadní výhoz

Stroj lze také použít bez mulčovací vložky a sběrače.

- Zvedněte zadní kryt a vyjměte koš na trávu.
- Vyjměte mulčovací vložku.
- Zavřete kryt.

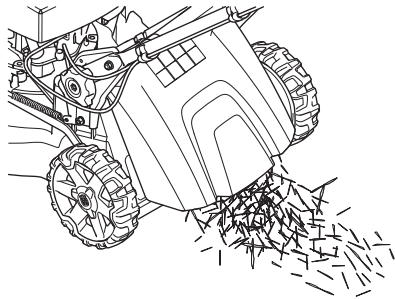

MANIPULACE S PALIVEM

Všeobecně



VÝSTRAHA! Spouštění motoru v uzavřeném nebo špatně větraném prostoru může způsobit smrt udušením nebo otravou oxidem uhelnatým.

Palivo a výpary paliva jsou velmi hořlavé a jsou zdraví škodlivé při jejich vdechnutí a kontaktu s pokožkou. Buďte proto opatrní při zacházení s palivem a dbejte na to, aby byla v místě zacházení s palivem dobrá ventilace.

Výfukové plyny z motoru jsou horké a mohou obsahovat jiskry, které by mohly zažehnout požár. Nikdy nestartujte zařízení uvnitř budovy nebo v blízkosti hořlavých materiálů!

V blízkosti paliva nekuřte ani neumísťte žádné horké předměty.

Palivo

UPOZORNĚNÍ! Stroj je vybaven čtyřtakovým motorem. Dbejte na to, aby bylo v nádrži na olej vždy dostatečné množství oleje.

Benzín

- Používejte vždy kvalitní olovnatý či bezolovnatý benzín.
- Nejnižší doporučené oktanové číslo je 90 (RON). Pokud použijete do motoru benzín s oktanovým číslem menším než 90, může dojít k tzv. klepání motoru. Výsledkem je vysoká teplota motoru, která může být příčinou jeho vážného poškození.
- Tam, kde je k dostání benzín, uzpůsobený pro životní prostředí, tzv. akrylátový benzín, použijte tento benzín.

Motorový olej

UPOZORNĚNÍ! Před nastartováním sekačky zkontrolujte hladinu oleje. Příliš nízká hladina oleje může způsobit vážné poškození motoru. Viz pokyny v části Údržba.

- Motorový olej je třeba vyměnit po prvních 8 hodinách provozu. Doporučení ohledně typu oleje naleznete v části Technické údaje. Nikdy nepoužívejte olej určený pro dvoutaktové motory.

Plnění paliva



VÝSTRAHA! Před doplněním paliva motor vypněte a nechte jej po několika minut zchladnout.

Vždy používejte kanystr na benzín, aby se benzín nevyliil.

Očistěte prostor okolo palivové zátky.

Před doplňováním paliva otvírejte uzávěr nádrže pomalu, aby se mohl zvolna uvolnit přetlak.

Po doplnění paliva pečlivě uzavřete uzávěr palivové nádrže. Nedbalost může vést ke vzniku požáru.

Před zahájením startování se s motorovým foukačem přemístěte alespoň 3 m od místa, kde jste doplňovali palivo.

Stroj nikdy nestartujte:

- Jestliže vám na stroj vyteklo palivo nebo motorový olej: Je třeba všechno rozlité palivo setřít a zbytek nechat vypařit.
- Jestliže jste potřísnili palivem sebe nebo oděv, převlékněte se. Omyjte ty části těla, které byly v kontaktu s palivem. Použijte mýdlo a vodu.
- Jestliže ze stroje uniká palivo. Pravidelně kontrolujte těsnost uzávěru palivové nádrže a přívodu paliva.

Přeprava a přechovávání

- Stroj i palivo je třeba přechovávat a přepravovat tak, aby se eventuální ucházející palivo a benzinové výpary nedostaly do kontaktu s jiskrami nebo otevřeným ohněm, například od elektrických strojů, elektrických motorů, elektrických spínačů/vypínačů, tepelných kotlů apod.
- Palivo je vždy třeba přechovávat a přepravovat v nádobách, určených a schválených výhradně k tomuto účelu.

Dlouhodobé uskladnění

- Před uložením stroje na delší dobu je nutno vyprázdnit nádržku na palivo. Zjistěte na vaší nejbližší benzinové čerpací stanici, kam lze odevzdat zbylé palivo.

Osobní ochranné pomůcky

Při každém použití stroje je nutné používat schválené osobní ochranné pomůcky. Osobní ochranné pomůcky nemohou vyloučit nebezpečí úrazu, ale sníží míru poranění v případě, že dojde k nehodě. Požádejte svého prodejce o pomoc při výběru správného vybavení.

Vždy používejte:

- Pokud úroveň hluku přesáhne hodnotu 85 dB, použijte chrániče sluchu.
- Pevná, protiskluzová obuv
- Silné, dlouhé kalhoty. Nenoste krátké kalhoty nebo sandály a nepracujte bosí.
- V případě potřeby je třeba používat rukavice, například při upevňování, kontrole nebo čištění stříhacích nástavců.

Obecná bezpečnostní opatření

Tento oddíl popisuje základní bezpečnostní pravidla při práci se strojem. Tyto informace nikdy nemohou nahradit profesionální zručnost a zkušenost.

- Než začnete stroj používat, prostudujte si, prosím, pečlivě návod k použití a ubezpečte se, že jste dokonale pochopili pokyny v něm uvedené.
- Mějte na paměti, že obsluha je odpovědná za nehody a rizika vzniklá jiným osobám nebo na jejich majetku.
- Zařízení musí být udržováno v čistotě. Symboly a nálepky musí být plně čitelné.

Vždy používejte zdravý rozum

Není možné zmínit všechny představitelné situace, se kterými se můžete setkat. Vždy buďte opatrní a používejte zdravý rozum. V případě, že se dostanete do situace, kdy se necítíte bezpečně, ukončete práci a požádejte o radu odborníka. Obratě se na vašeho prodejce, servis nebo na zkušeného pracovníka se strojem. Nepouštějte se do žádné práce, na kterou se cítíte nedostatečně kvalifikováni!



VÝSTRAHA! Tento stroj vytváří během provozu elektromagnetické pole. Toto pole může za určitých okolností narušovat funkci aktivních či pasivních implantovaných lékařských přístrojů. Pro snížení rizika vážného či smrtelného poranění doporučujeme osobám s implantovanými lékařskými přístroji poradit se před použitím stroje s lékařem a s výrobcem implantovaného lékařského přístroje.



VÝSTRAHA! Při nesprávném nebo neopatrném použití se zařízení může stát nebezpečným nástrojem, což může obsluhu nebo dalším osobám způsobit závažná nebo smrtelná zranění.

Dětem a osobám, které nejsou seznámeny s používáním stroje, nedovolte jeho použití ani opravy.

Osoby se sníženými fyzickými nebo duševními schopnostmi nebo osoby, které nejsou způsobilé k obsluze stroje ze zdravotních důvodů, nesmí stroj používat bez dozoru osoby odpovědné za jejich bezpečnost.

Nedovolte pracovat se strojem nikomu, kdo si předem nepřčetl a neporozuměl obsahu návodu k použití.

Nikdy stroj nepoužívejte, když jste unaveni, po požití alkoholu nebo když užíváte léky, které mohou ovlivnit váš zrak, odhad nebo koordinaci pohybů.



VÝSTRAHA! Neoprávněné změny a nebo použití nepovolného příslušenství může způsobit vážné zranění nebo smrt uživatele či jiných osob. Konstrukce zařízení nesmí být za žádných okolností upravována bez svolení výrobce.

Nikdy neupravujte stroj tak, že byste změnil trvale jeho původní konstrukci, a nepoužívejte jej ani v případě, kdy se vám bude zdát, že ji upravil někdo jiný.

Nikdy nepoužívejte stroj, který není zcela v pořádku. Pravidelně provádějte kontroly a údržbu podle servisních pokynů popsanych v této příručce. Některé úkony údržby a opravy mohou provádět pouze vyškolení a kvalifikovaní odborníci.

Vždy používejte originální příslušenství.

Bezpečnost pracovního prostoru

- Před zahájením sekání odstraňte z trávníku větve, větvičky, kameny a podobně.
- Objekty, do kterých narazí žací ústrojí, mohou být odhozeny a mohou způsobit úraz osob nebo poškození věcí. Udržujte osoby či zvířata v dostatečné vzdálenosti.
- Nepoužívejte stroj za nepříznivého počasí (např. za mlhy, deště, ve vlhkém nebo mokřém prostředí, za silného větru, velmi nízkých teplot, bouřky atd.). Práce za špatného počasí je namahavá a může vést k nebezpečným okolnostem, např. ke kluzkému podloží.
- Prohlédněte své okolí a ujistěte se, že se v něm nenachází nic, co by mohlo ovlivnit vaši kontrolu nad zařízením.
- Dávejte pozor na kořeny, kameny, pahýly, jámy, příkopy a podobně. Vysoká tráva může překážky skrýt.
- Sekání svahů může být nebezpečné. Sekačku nepoužívejte na příliš strmých svazích. Sekačku nelze používat na svazích se sklonem větším než 15 stupňů.
- Na svazích se pohybujte směrem po vrstevnici. Je mnohem snazší se pohybovat napříč sklonu než neustále stoupat a klesat.
- Postupujte opatrně v blízkosti skrytých rohů a objektů, které vám mohou bránit ve výhledu.

Bezpečnost práce

- Sekačka na trávu je určena pouze k sekání trávníků. Veškeré jiné použití je zakázáno.
- Používejte osobní ochranné pomůcky. Viz pokyny v části Osobní ochranné pomůcky.
- Nestartujte sekačku, aniž by byl správně namontován žací nůž a všechny kryty. Mohlo by dojít k uvolnění žacího nože a poranění osob.
- Zajistěte, aby žací nůž nemohl narazit do cizích objektů, jako jsou např. kameny, kořeny a podobně. Mohlo by dojít ke ztupení žacího nože a ohnutí hřídele motoru. Ohnutá osa vyvolá nerovnováhu a silné vibrace, čímž vznikne velké nebezpečí uvolnění žacího nože.
- Když je stroj spuštěn, nesmí být rukojeť brzd nikdy trvale zajištěna.
- Položte sekačku na trávu na pevný, rovný povrch a nastartujte ji. Zkontrolujte, zda žací nůž nemůže přijít do kontaktu se zemí nebo cizími objekty.
- Stůjte vždy za strojem. Během sekání musí být všechna kola na zemi a musíte mít obě ruce na rukojeti. Ruce a nohy udržujte mimo dosah rotujících nožů.
- Nenaklánějte stroj, když je spuštěný motor.
- Buďte zvláště opatrní, když budete při práci přitahovat sekačku směrem k sobě.
- Sekačku nikdy nezvedejte nebo ji nepřenášejte se zapnutým motorem. Pokud musíte sekačku zvednout, nejprve vypněte motor a odpojte kabel od zapalovací svíčky.
- Při sekání trávníku necouvujte.

- Při přenášení sekačky přes prostor, který nebude sekán, musí být motor vypnutý. Např. v případě šterkových cest, kamenů, šindelů, asfaltu a podobně.
- Se spuštěnou sekačkou nikdy neběhejte. Se sekačkou vždy choďte.
- Před změnou výšky sečení vypněte motor. Stroj neseřizujte a neopravujte s běžícím motorem.
- Pokud je spuštěný motor, nikdy nenechávejte stroj bez dozoru. Vypněte motor. Přesvědčte se, že se žací ústrojí zastavilo.
- Jestliže zachytíte cizí předmět nebo se objeví vibrace, stroj ihned zastavte. Odpojte přívodní vodič od zapalovací svíčky. Zkontrolujte, zda stroj není poškozen. Opravte veškerá poškození.

Hlavní principy činnosti

- Abyste dosáhli optimálních výsledků, vždy sekejte s ostrým nožem. Tupý nůž způsobí, že trávník nebude posekán rovnoměrně a tráva bude na povrchu sestříhu žlutá.
- Nikdy nesekejte více než 1/3 výšky trávy. Tato zásada platí zejména v období sucha. Nejprve sekejte se žacím ústrojím nastaveným dostatečně vysoko. Potom zkontrolujte výsledek a snižte žací ústrojí na vhodnou výšku. Pokud je tráva velmi vysoká, jezděte pomalu a v případě potřeby sekejte dvakrát.
- Sekejte vždy v jiném směru, aby na trávníku nevznikly pruhy.

Přeprava a přechovávání

- Zařízení při transportu zajistěte, aby nedocházelo k poškození a nehodám.
- Skladujte zařízení v uzamykatelném prostoru mimo dosah dětí a nepovolaných osob.
- Skladujte stroj a jeho vybavení v suchém prostředí, kde nemrzne.
- Informace o transportu a skladování paliva naleznete v části Manipulace s palivem.

Startování a vypínání

Opatření před startováním



VÝSTRAHA! Než začnete stroj používat, prostudujte si, prosím, pečlivě návod k použití a ubezpečte se, že jste dokonale pochopili pokyny v něm uvedené.

Používejte osobní ochranné pomůcky. Viz pokyny v části Osobní ochranné pomůcky.

- Zjistěte, aby se v pracovní oblasti a jejím okolí nezdržovaly nepovolané osoby či zvířata.
- Provádějte denní údržbu. Viz pokyny v části Údržba.
- Zkontrolujte, zda je zapalovací kabel řádně nasazen na zapalovací svíčke.

Startování

LC 451S

- Při startování motoru musí být rukojeť brzdy motoru přimáčknutá k říditkům.

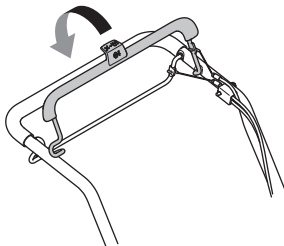

- Postavte se za stroj.
- Uchopte startovací rukojeť a zvolna vytáhněte startovací lanko až pocítíte odpor (v této chvíli došlo k zaskočení západek ve startovacím mechanismu). Nastartuje motor silným zatáhnutím za šňůru. Nikdy nemotejte startovací lanko kolem ruky.

LC 551SP

Při studeném motoru:

- Nastavte plynovou páčku do polohy sytiče. Plynovou pákou se regulují otáčky motoru a tím i rychlost otáček nožů.

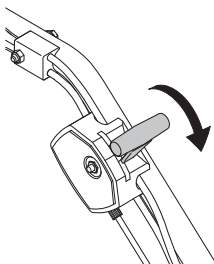

- Při startování motoru musí být rukojeť brzdy motoru přimáčknutá k říditkům.

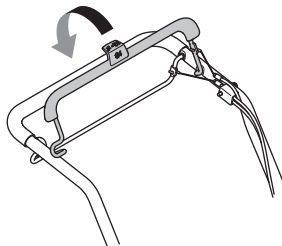

- Postavte se za stroj.
- Uchopte startovací rukojeť a zvolna vytáhněte startovací lanko až pocítíte odpor (v této chvíli došlo k zaskočení západek ve startovacím mechanismu). Nastartuje motor silným zatáhnutím za šňůru. Nikdy nemotejte startovací lanko kolem ruky.
- Ovládání plynu nastavte na plný plyn.

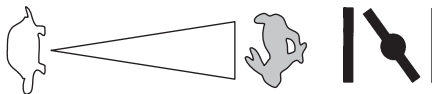

Při zahřátém motoru:

- Startujte stejně jako v případě chladného motoru, pouze bez nastavení regláže sytiče do polohy syčení.

Provoz

- Pojezd zahájíte přitážením páky pojezdu k rukojeti.

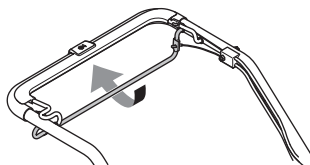

- Pokud chcete zastavit pouze pojezd a motor nechat běžet, uvolněte pouze páku pojezdu.

Vypínání

- Motor zastavíte uvolněním rukojeti brzdy motoru.

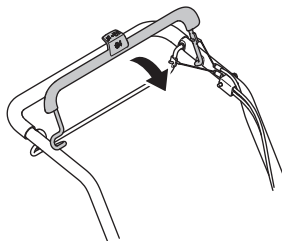

Všeobecně



VÝSTRAHA! Uživatel smí provádět pouze takové údržbářské a servisní úkoly, které jsou popsány v tomto návodu k použití. Rozsáhlejší zásahy je nutno nechat provést servisní dílně.

Před prováděním kontroly či údržby vypněte motor. Zabraňte možnému náhodnému spuštění odpojením zapalovacího kabelu od zapalovací svíčky.

Životnost stroje se může zkracovat a riziko úrazů zvyšovat, jestliže se údržba stroje neprovádí správně anebo se opravy neprovádějí odborně. Pokud potřebujete další informace, obraťte se na nejbližší servisní dílnu.

VAROVÁNÍ! Pokud je sekačka nakloněná, zajistěte, aby byl vzduchový filtr vždy umístěn v nejvyšší poloze.

- Vždy používejte originální příslušenství.

Schema technické údržby

V plánu údržby můžete vidět, které součásti vašeho zařízení vyžadují údržbu a v jakých intervalech by měla probíhat. Tyto intervaly jsou vypočítávány na základě každodenního využívání zařízení a v závislosti na míře používání se mohou lišit.

Opatření před startováním	Týdenní údržba	Měsíční údržba	Ročně
Všeobecná kontrola	Zapalovací svíčka	Vzduchový filtr	Čištění pod krytem řemenu**
Čištění vnějších částí	Tlumič výfuku*	Palivový systém	Čištění pod kryty kol**
Hladina oleje			Nastavení zastavení převodovky**
Řezný mechanismus			
Kryt žacího ústrojí*			
Kontrola a seřízení hnacího řemene			
Rukojeť brzdy motoru*			

*Viz pokyny v části Bezpečnostní výbava zařízení.

** Prováděno autorizovanou servisní dílnou.

Další informace o údržbě motoru naleznete v návodu k obsluze motoru.

Všeobecná kontrola

- Přesvědčte se, zda jsou matice a šrouby utažené.

Čištění vnějších částí

- Odstraňte ze sekačky kartáčkem listy, trávu a podobné nečistoty.
- K čištění stroje nepoužívejte mytí vodou pod vysokým tlakem.
- Motor nesmí být nikdy přímo oplachován vodou.
- Vyčistěte sání vzduchu v krytu startéru. Zkontrolujte startér a lanko startéru.
- Při čištění pod krytem žacího ústrojí otočte stroj zapalovací svíčkou nahoru. Vyprázdněte palivovou nádrž.

Hladina oleje

UPOZORNĚNÍ! Nechejte stroj vychladnout. Horký olej může způsobit vážné popáleniny.

Při kontrole hladiny oleje musí sekačka stát na rovné ploše. Zkontrolujte hladinu oleje na měrce na víčku plnicího hrdla oleje.

- Sundejte víčko olejové nádrže a očistěte olejovou měрку.
- Vraťte olejovou měрку zpět.
- Je-li hladina oleje nízká, doplňte motorovým olejem až k horní rýse měrky.

ÚDRŽBA

Řezný mechanismus



VÝSTRAHA! Při opravách a údržbě žacího ústrojí vždy používejte odolné ochranné rukavice. Žací nože jsou velmi ostré a velmi snadno se můžete pořezat.

- Kontrolujte řezné vybavení co do poškození a vzniku trhlinek. Poškozené řezné vybavení je nutné vždy vyměnit.
- Žací nůž musí být vždy dostatečně u země a správně vyvážen.

VAROVÁNÍ! Po nabroušení je nože třeba vyvážit. Srovnávání, výměna nebo broušení nožů by mělo být prováděno v servisní dílně.

Pokud se stane havárie najetím sekačkou překážku, je poškozené nože třeba vyměnit. O tom, zda je možné nůž nabrousit či zda je nutné ho vyměnit, rozhodnou v servisním středisku.

Demontáž



VÝSTRAHA! Zabraňte možnému náhodnému spuštění odpojením zapalovacího kabelu od zapalovací svíčky.

- Zajistěte nůž dřevěným špalíkem. Uvolněte šroub nože a demontujte šroub nože, podložku a nůž. Vyšroubujte šroub nože otočením proti směru hodinových ručiček.

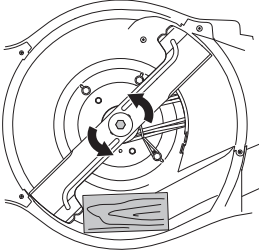

- Zkontrolujte, zda není držák nože poškozený. Také zkontrolujte, zda není poškozen šroub žacího nože a zda není ohnutá hřídel motoru.

Montáž

- Kotouč musí být namontován se šikmými konci směřujícími vzhůru ke krytu.

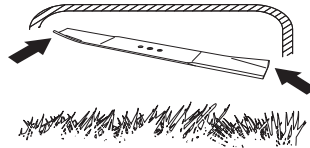

- Umístěte žací nůž s třecí podložkou proti držáku žacího nože. Zkontrolujte, zda je žací nůž správně vystředěn na hřídeli.

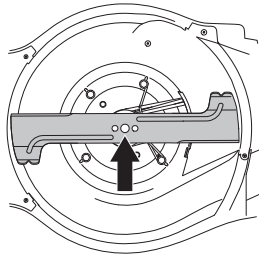

- Zajistěte nůž dřevěným špalíkem. Namontujte podložku a správně utáhněte šroub ve směru hodinových ručiček. Šroub by měl být dotažen utahovacím momentem 70 Nm.

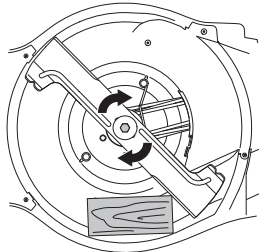

- Otočte nožem rukou a zkontrolujte, zda se volně otáčí.
- Vyzkoušejte stroj.

UPOZORNĚNÍ!

Vždy buďte opatrní a používejte zdravý rozum. Vyhnete se všem situacím, o kterých se domníváte, že jsou nad vaše možnosti. Pokud si ani po přečtení tohoto návodu nebudete jisti, jak stroj správně používat, než budete pokračovat v práci, obraťte se na odborníka. Obratě se na autorizovaný servis.

Používejte vždy originální náhradní díly. Další informace naleznete v části Technické údaje.

Zapalovací svíčka

UPOZORNĚNÍ! Vždy používejte doporučený typ zapalovacích svíček! Použití jiného typu zapalovacích svíček by mohlo poškodit píst či válec.

- Pokud má stroj malý výkon, má problémy při startování nebo nemá správný chod při otáčkách chodu naprázdno: vždy před dalšími kroky nejprve zkontrolujte zapalovací svíčku.
- Pokud je zapalovací svíčka znečištěná, vyčistěte ji a zkontrolujte, zda je vzdálenost elektrod 0,5 nebo 0,7–0,8 mm. Další informace naleznete v části Technické údaje. V případě potřeby zapalovací svíčku vyměňte.

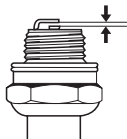

Seřízení hnacího řemene

Pokud je pojezd pomalý, důvodem může být opotřebení řemene. V takovém případě je nutné řemen vyměnit. Obratťe se na autorizovaný servis.

Vzduchový filtr

- Odmontujte kryt vzduchového filtru a filtr vyjměte.
- Vzduchový filtr, který byl používán po delší dobu, již nelze dokonale vyčistit. Filtr se proto musí v pravidelných intervalech měnit za nový. **Rovněž poškozený filtr je nutno vždy vyměnit.**
- Při montáži zkontrolujte, zda filtr v držáku filtru dokonale těsní.

Vyčistěte papírový filtr.

- Filtr vyčistěte jeho vyklepáním proti rovnému povrchu. K čištění filtru nikdy nepoužívejte ropné rozpouštědlo jako např. petrolej, ani stlačený vzduch.

Výměna oleje

UPOZORNĚNÍ! Nechejte stroj vychladnout. Horký olej může způsobit vážné popáleniny.

- Vyprázdněte palivovou nádrž.
- Stroj je vybaven vypouštěcí olejovou zátkou.
- Umístěte nádobu pod vypouštěcí otvor a vyjměte zátku.
- Další informace naleznete v návodu k používání motoru.
- Informace o likvidaci nadbytečného motorového oleje získáte u nejbližší benzínové pumpy.
- Naplňte motor novým olejem správného typu. Další pokyny najdete v části Technické údaje.

Palivový systém

- Zkontrolujte nepoškození víka palivové nádrže a jeho utěsnění.
- Zkontrolujte palivovou hadici. V případě potřeby ji vyměňte.

TECHNICKÉ ÚDAJE

Technické údaje

	LC 451S	LC 551SP
Motor		
Výrobce motoru	Briggs & Stratton	Kawasaki
Obsah válce, cm ³	161	179
Otáčky, rpm	2900	2800
Jmenovitý výkon motoru, kW (viz poznámka 1)	2,6	2,9
Systém zapalování		
Zapalovací svíčka	Champion QC12YC	NGK BPR5ES
Vzdálenost elektrod, mm	0,5	0,7 – 0,8
Palivový a mazací systém		
Objem palivové nádrže, litr	1	1,9
*Motorový olej	SAE 30/SAE 10W-30	SAE 30/SAE 10W-30
Objem nádrže oleje, litru	0,55	0,65
Hmotnost		
Stroj s prázdnou nádrží, kg	41	51
Emise hluku (viz poznámka 2)		
Hladina akustického výkonu, změřená dB(A)	97	97
Hladina akustického výkonu, zaručená L _{WA} dB(A)	98	98
Hladiny hluku (viz poznámka 3)		
Hladina akustického tlaku na sluch obsluhy, dB(A)	87	87
Hladiny vibrací, a_{hveq} (viz poznámka 4)		
Rukojeť, m/s ²	4,1	4,5
Žací systém		
Výška sečení, mm	26-74	26-74
Šířka záběru sečení, cm	51	51
Stříhač	Collect	Collect
Objednávací číslo dílu	5875908-10	5875908-10
Objem sběracího koše, l	65	65

Poznámka 1: Uvedený jmenovitý výkon motoru je průměrný čistý výkon (při specifikovaných ot./min.) typického motoru pro model motoru měřený podle normy SAE J1349/ISO1585. Sériově vyráběné motory se od této hodnoty mohou lišit. Skutečný výstupní výkon motoru instalovaného na konečném výrobku závisí na provozních otáčkách, povětrnostních podmínkách a dalších hodnotách.

Poznámka 2: Emise hluku do okolí naměřená jako efekt zvuku (L_{WA}) dle direktivy ES 2000/14/ES.

Poznámka 3: Hladina akustického tlaku měřená podle normy ISO 5395. Uváděná data pro hladinu akustického tlaku mají typickou statistickou odchylku (standardní odchylku) 1,2 dB(A).

Poznámka 4: Hladina vibrací měřená podle normy ISO 5395. Uváděná data pro hladinu vibrací mají typickou statistickou odchylku (standardní odchylku) 0,2 m/s².

*Používejte pouze motorový olej kvality SF, SG, SH, SJ nebo vyšší. Podívejte se do tabulky viskozity v návodu výrobce motoru a vyberte nejlepší viskozitu podle předpokládané venkovní teploty.

TECHNICKÉ ÚDAJE

ES Prohlášení o shodě

(Platí pouze pro Evropu)

Husqvarna AB, SE-561 82 Huskvarna, Švédsko, tel.: +46-36-146500, tímto prohlašuje, že sekačka na trávu **Husqvarna LC 451S, LC 551SP**, s výrobním číslem 15XXXXXXX a vyšším, splňuje požadavky SMĚRNICE RADY:

- ze 17. května 2006 „týkající se strojních zařízení“ **2006/42/EC**.
- ze dne 26. února 2014 "týkající se elektromagnetické kompatibility" **2014/30/EU**.
- ze dne 8. května 2000 "týkající se emise hluku do okolí" **2000/14/ES**.

Pro informaci ohledně emisí hluku viz kapitulu Technické údaje.

Byly uplatněny následující standardní normy: ISO 5395, ISO 14982

Registrační orgán: **0404, SMP Svensk Maskinprovning AB**, Box 7035, SE-750 07 Uppsala, vydal zprávy týkající se zhodnocení shody podle dodatku VI ke SMĚRNICI RADY z 8. května 2000 „týkající se emisí hluku do okolního prostředí“ 2000/14/EC.

Huskvarna, 25. listopadu 2015



Claes Losdal, Development Manager/Garden Products

(Autorizovaný zástupce společnosti Husqvarna AB a odpovědný za technickou dokumentaci.)

ZNACZENIE SYMBOLI

Znaczenie symboli

OSTRZEŻENIE! W razie nieuważnego lub nieprawidłowego posługiwania się maszyną może ona stać się niebezpiecznym narzędziem, mogącym spowodować obrażenia lub śmierć użytkownika lub innych osób.



Przed przystąpieniem do pracy maszyną prosimy dokładnie i ze zrozumieniem zapoznać się z treścią niniejszej instrukcji.



Upewnij się, czy w pobliżu miejsca pracy nie ma osób nieupoważnionych.



Aby zapobiec przypadkowemu uruchomieniu urządzenia, należy zdjąć przewód zapłonowy ze świecy.



Prętowy wskaźnik poziomu oleju/ napełnianie oleju



Ssanie



Ostrzeżenie przed odrzucanymi i rykoszetującymi przedmiotami.



Uważaj na wirujące noże. Chroń ręce i nogi przed okaleczeniem.



Ostrzeżenie: części obrotowe. Ręce oraz stopy należy utrzymywać w odpowiedniej odległości.



Niniejszy produkt zgodny jest z obowiązującymi dyrektywami CE.



Emisja hałasu do otoczenia zgodna z dyrektywą Wspólnoty Europejskiej. Wartość emisji dla maszyny podana została w rozdziale Dane techniczne oraz na naklejce.



Nigdy nie używaj maszyny w pomieszczeniach lub w miejscach, w których brak jest wentylacji. Spaliny zawierają tlenek węgla — bezwonny, trujący gaz zagrażający życiu.



Ryzyko eksplozji



Powierzchnia gorąca.



Silnik dostarczany jest bez oleju.



Uzupełnij olej przed użyciem urządzenia.



Nie wolno uruchamiać silnika w pomieszczeniach zamkniętych, o złej wentylacji.



Silnik nie będzie pracować na benzynie oznaczonej w handlu jako E85 (85% etanolu).



Zakaz używania ognia, otwartych płomieni i palenia.



Wyjaśnienie poziomów ostrzeżeń

Występują trzy poziomy ostrzeżeń.

OSTRZEŻENIE!



OSTRZEŻENIE! Stosuje się, gdy istnieje ryzyko poważnych obrażeń, śmierci operatora lub uszkodzenia otoczenia w wyniku nieprzestrzegania instrukcji obsługi.

WAŻNE!

WAŻNE! Stosuje się, gdy istnieje ryzyko obrażeń operatora lub uszkodzenia otoczenia w wyniku nieprzestrzegania instrukcji obsługi.

UWAGA!

UWAGA! Stosuje się, gdy istnieje ryzyko uszkodzenia materiałów lub urządzenia w wyniku nieprzestrzegania instrukcji obsługi.

Spis treści

ZNACZENIE SYMBOLI	
Znaczenie symboli	178
Wyjaśnienie poziomów ostrzeżeń	178
OPIS	
Spis treści	179
Szanowny Kliencie!	179
OPIS	
Budowa kosiarki	180
ZABEZPIECZENIA W MASZYNIE	
Uwagi ogólne	181
MONTAŻ I REGULACJE	
Uwagi ogólne	182
Uchwyt sterowniczy	182
Wysokość koszenia	183
Kolektor	184
Zespół rozdrabniający	184
zespół koszący z wyrzutem tylnym	184
OBCHODZENIE SIĘ Z PALIWEM	
Uwagi ogólne	185
Paliwo	185
Tankowanie	185
Transport i przechowywanie	185
DZIAŁANIE	
Środki ochrony osobistej	186
Ogólne zasady bezpieczeństwa	186
Główne techniki pracy	187
Transport i przechowywanie	187
Urchamianie i wyłączanie	188
KONSERWACJA	
Uwagi ogólne	189
Plan konserwacji	189
Kontrola ogólna	189
Świeca zapłonowa	191
Regulacja paska napędowego	191
Filtr powietrza	191
Wymiana oleju	191
System paliwowy	191
DANE TECHNICZNE	
Dane techniczne	192
Deklaracja zgodności WE	193

Szanowny Kliencie!

Gratulujemy wyboru produktu Husqvarna! Tradycje firmy Husqvarna sięgają roku 1689, kiedy to król Karl XI nakazał wybudować fabrykę muszkietów na brzegu rzeki Huskvarna. Lokalizacja fabryki była trafna, gdyż umożliwiała wykorzystywanie energii wodnej. Przez ponad 300 lat istnienia, w fabryce Husqvarna produkowano wiele różnych produktów – od opalanych drewnem pieców kuchennych po nowoczesne maszyny kuchenne, maszyny do szycia, rowery, motocykle i in. W 1956 roku wypuszczono pierwsze kosiarki silnikowe, a w 1959 przyszła kolej na pilarki łańcuchowe. Produkty te do dziś stanowią podstawowy asortyment Husqvarny.

Husqvarna jest obecnie światowym liderem w zakresie produkcji sprzętu do prac leśnych i ogrodniczych, a jej priorytetem jest zapewnienie najwyższej jakości produktów. Firma zajmuje się tworzeniem, produkcją i sprzedażą maszyn o napędzie silnikowym, przeznaczonych do użytku w leśnictwie, ogrodnictwie i budownictwie. Celem Husqvarny jest również zachowanie najwyższego poziomu ergonomii, użyteczności i bezpieczeństwa produktów oraz troska o środowisko. Dlatego wprowadzanych jest wiele udoskonaleń, dzięki którym urządzenia spełniają wysokie wymagania w tych obszarach.

Jesteśmy przekonani, że przez długi czas będą Państwo zadowoleni z jakości i wydajności naszych produktów. Zakup jakiegokolwiek z naszych produktów daje możliwość korzystania z profesjonalnej pomocy i obsługi technicznej, w razie konieczności przeprowadzenia naprawy lub serwisu. Jeżeli maszyna nie została kupiona w autoryzowanym punkcie sprzedaży, prosimy zapytać o najbliższy warsztat serwisowy.

Mamy nadzieję, że będą Państwo zadowoleni ze swojej maszyny i że będzie ona Państwu służyć przez długie lata. Prosimy pamiętać, że niniejsza instrukcja obsługi jest ważnym dokumentem, dzięki któremu maszyna zyskuje większą wartość. Stosując się do zawartych w niej wskazówek (na temat użytkowania, obsługi technicznej, konserwacji itd.) można znacznie przedłużyć okres użytkowy maszyny, a także zwiększyć jej wartość w przypadku sprzedaży. W razie sprzedaży maszyny należy przekazać nowemu użytkownikowi także instrukcję obsługi.

Dziękujemy za wybór produktu Husqvarna!

Husqvarna AB nieustannie modernizuje swoje wyroby, w związku z czym zastrzega sobie prawo do wprowadzania zmian dotyczących m.in. wyglądu produktów bez uprzedzenia.

OPIS

LC 451S

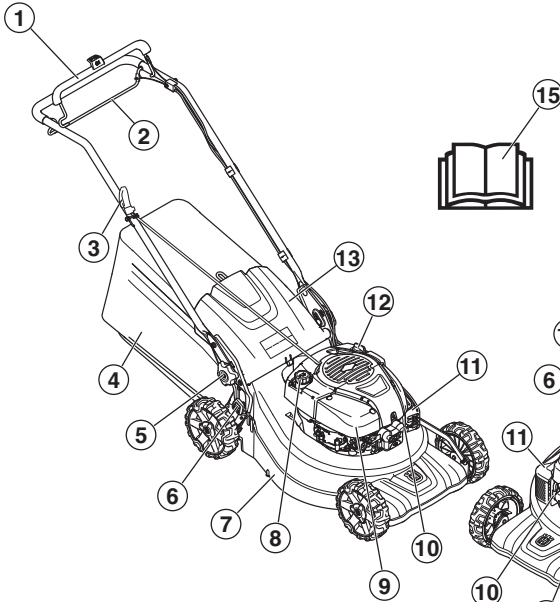

LC 551SP

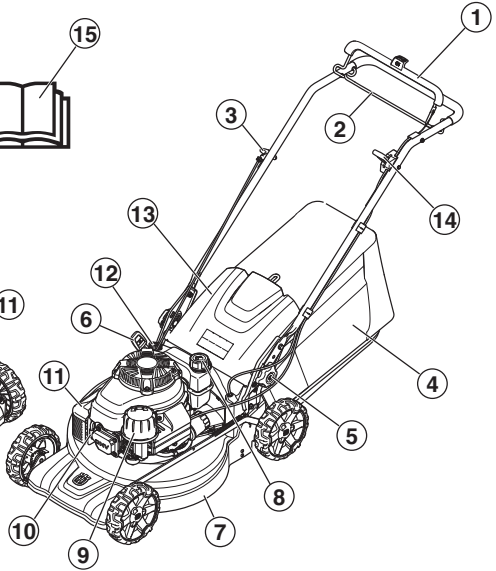

Budowa kosiarki

- | | | | |
|---|----------------------------------------------------|----|---------------------------------------------------|
| 1 | Dźwignia hamulca silnika | 9 | Filtr powietrza |
| 2 | Dźwignia napędu | 10 | Świca zapłonowa |
| 3 | Uchwyt rozrusznika | 11 | Tłumik |
| 4 | Kolektor | 12 | Prętowy wskaźnik poziomu oleju/ napelnianie oleju |
| 5 | Dźwignia blokująca do regulacji wysokości uchwytu. | 13 | Osłona tylna. |
| 6 | Dźwignia regulacji wysokości koszenia | 14 | Dźwignia gazu (LC 551SP) |
| 7 | Obudowa zespołu koszącego | 15 | Instrukcja obsługi |
| 8 | Uzupełnianie paliwa | | |

ZABEZPIECZENIA W MASZYNIE

Uwagi ogólne

W niniejszym rozdziale przedstawiono poszczególne zespoły zabezpieczające maszynę, omówiono ich funkcję oraz sposoby ich kontrolowania i konserwacji w celu zapewnienia prawidłowego działania.



OSTRZEŻENIE! Nie wolno używać maszyny z niesprawnymi zespołami zabezpieczającymi. Jeżeli Twoja maszyna nie spełnia jakiegokolwiek z warunków kontrolnych, należy ją oddać do serwisu.

Nie wolno dokonywać w maszynie zmian stanowiących modyfikację jej oryginalnej wersji. Nie używaj maszyny, jeżeli podejrzewasz, że ktoś inny wprowadził w niej zmiany. Aby zapobiec przypadkowemu uruchomieniu urządzenia, należy zdjąć przewód zapłonowy ze świecy.

Obudowa zespołu koszącego

- Obudowa zespołu koszącego ma za zadanie zmniejszać wibracje oraz ograniczać ryzyko odniesienia obrażeń wskutek zetknięcia się z nożem.

Sprawdzanie osłony cięcia

- Sprawdzić, czy osłona cięcia nie jest uszkodzona oraz czy nie ma widocznych uszkodzeń, takich jak pęknięcia, w zewnętrznej ochronnej osłonie cięcia.

Dźwignia hamulca silnika

- Hamulec silnika przeznaczony jest do zatrzymywania silnika. Silnik powinien zatrzymać się z chwilą puszczenia dźwigni hamulca silnika.

Kontrola dźwigni hamulca silnikowego

Włącz urządzenie zgodnie z instrukcją uruchamiania (patrz Uruchamianie i wyłączenie"), a następnie puść uchwyt hamulca. Hamulec silnika musi zawsze być tak wyregulowany, aby silnik zatrzymał się w ciągu 3 sekund.

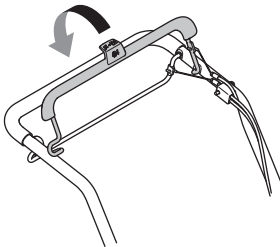

Tłumik



OSTRZEŻENIE! Nigdy nie używaj maszyny z uszkodzonym tłumikiem lub bez niego. Uszkodzony tłumik znacznie zwiększa hałas i niebezpieczeństwo pożaru. Miej zawsze w pobliżu sprzęt gaśniczy.

Podczas pracy maszyną oraz po jej wyłączeniu tłumik jest bardzo gorący. Dotyczy to także pracy na biegu jałowym. Pamiętaj o niebezpieczeństwie pożaru, szczególnie gdy w pobliżu znajdują się łatwo palne materiały oraz/lub gazy.

- Zadaniem tłumika jest ograniczenie do minimum poziomu hałasu i odrzucanie spalin poza strefę pracy operatora.

Kontrola stanu tłumika

- Sprawdzaj regularnie, czy tłumik jest nienaruszony i dobrze zamocowany.

MONTAŻ I REGULACJE

Uwagi ogólne



WAŻNE! Aby zapobiec przypadkowemu uruchomieniu urządzenia, należy zdjąć przewód zapłonowy ze świecy.

Uchwyt sterowniczy

Montaż

- 1 Poluzuj niższe pokrętła po obu stronach urządzenia. Sprawdź, czy podkładka z tworzywa sztucznego jest poprawnie zamontowana w mocowaniu uchwyty.

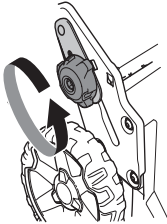

- 2 Złóż uchwyt kosiarki do przodu wraz z plastikową podkładką umieszczoną pomiędzy nim, a mocowaniem.

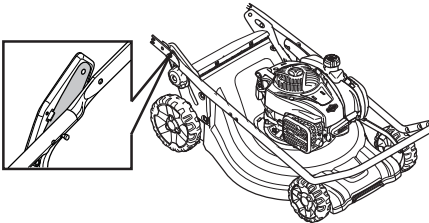

UWAGA! Sprawdź, czy przewody biegną wewnątrz uchwytu kosiarki oraz czy nie są skręcone wokół siebie.

- 3 Zamocuj uchwyt kosiarki za pomocą śruby, podkładki i trzpienia.

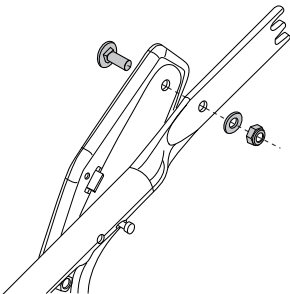

- 4 Rozłóż uchwyt i zamocuj trzpień po obu stronach urządzenia. Wyreguluj do odpowiedniej wysokości. Aby uzyskać więcej informacji patrz Regulacja*.

- 5 Umieść przewody w uchwycie kablowym. Upewnij się, że przewody nie są skręcone wokół siebie. Zamocuj uchwyt kablowy pod uchwytem sterowniczym.

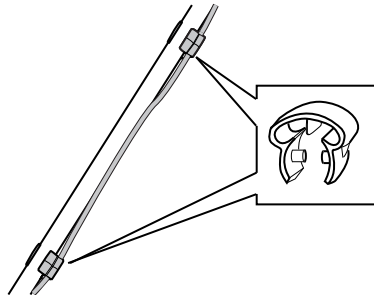

- 6 Poprowadź przewody wzdłuż spodniej strony uchwytu sterowniczego. Wprowadź przewody do drugiego uchwytu kablowego, który jest następnie mocowany do górnej części uchwytu sterowniczego.
- 7 Zamontuj przewody we wsporniku uchwytu przy użyciu opaski kablowej.

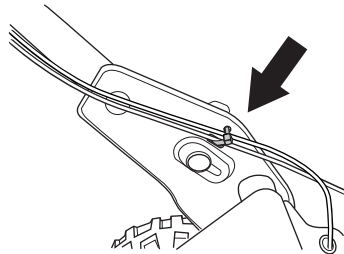

Ustawienia

Wysokość uchwytu

- Poluzuj dolne pokrętła.
- Przesuń pokrętła na końcach rowków po obu stronach urządzenia.

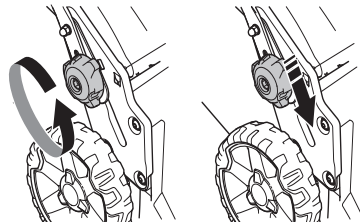

- Wysokość uchwytu może być ustawiona w 2 różnych pozycjach.
- Wyreguluj do odpowiedniej wysokości.

MONTAŻ I REGULACJE

- Przesuwaj pokrętła w górę, w kierunku uchwytu do momentu, w którym usłyszysz kliknięcie. Dokręć pokrętła.

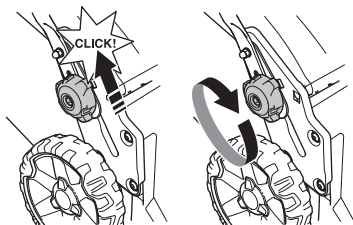

Położenie transportowe

Uchwyt sterowniczy można złożyć, aby zmniejszyć wymiary kosiarki na czas transportu i przechowywania.

- Poluzuj dolne pokrętła.
- Przesuń pokrętła na końcach rowków po obu stronach urządzenia.

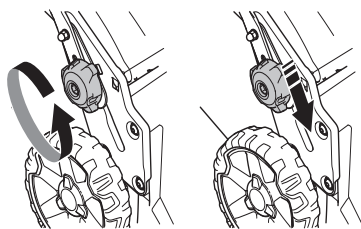

- Złóż uchwyt do przodu.

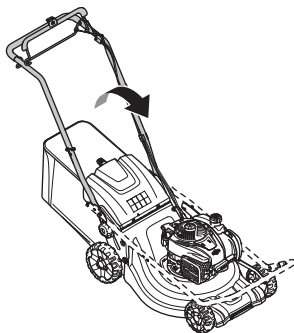

Położenie pracy

- Złóż uchwyt do pozycji pionowej.

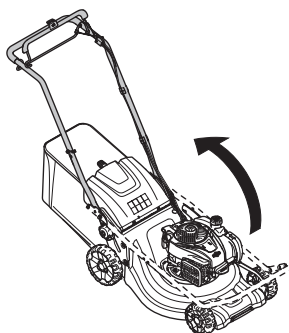

- Przesuwaj pokrętła w górę, w kierunku uchwytu do momentu, w którym usłyszysz kliknięcie.

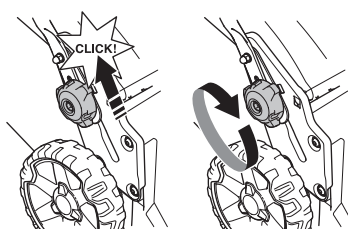

- Dokręć uchwyt przy pomocy pokrętła.

Wysokość koszenia

UWAGA! Nie ustawiaj zbyt małej wysokości koszenia, gdyż w razie nierówności terenu noże mogą zawadzać o podłoże.

Urządzenie jest wyposażone w centralną regulację wysokości koszenia.

- W celu regulacji wysokości koszenia naciśnij regulator wysokości w stronę koła i przesuwaj go do przodu, aby obniżyć wysokość koszenia. By podwyższyć wysokość koszenia, przesuwaj go do tyłu.

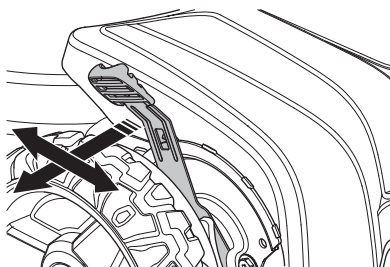

- Można ustawiać 6 różnych wysokości cięcia.

MONTAŻ I REGULACJE

Kolektor

- Uchwyt kolektora na ramie musi znajdować się nad workiem kolektora.

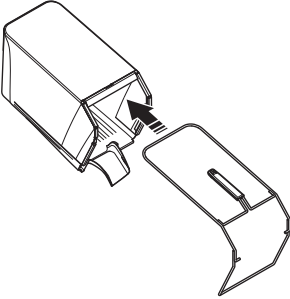

- Zamocuj dolną część ramy w rowku pod spodem zbiornika na trawę.
- Zamocuj ramę zaciskami szybkomocującymi.

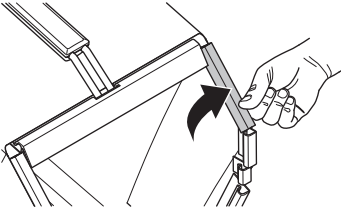

- Upewnij się, że odrzutnik jest czysty i nie ma w nim ściętej trawy.
- Zaczep zbiornik na trawę o górną krawędź ramy.
- Umieść język zbiornika na trawę w odrzutniku.

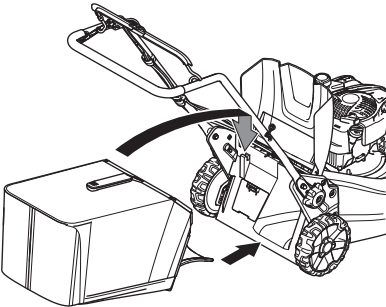

- Umieścić spód pojemnika na trawę w otworze wyrzutowym.

Zespół rozdrabniający – Akcesoria

Jako wyposażenie dodatkowe dostępny jest zestaw rozdrabniający, dzięki któremu maszyny wyposażone w pojemnik mogą również służyć do rozdrabniania. Zestaw zawiera wkładkę bijakową oraz ostrze.

- Podnieś osłonę wyrzutu, aby zamontować/ zdemontować zaslepkę do mulczowania.

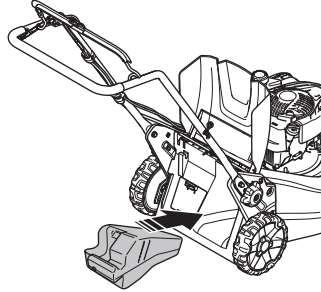

- Zamień ostrze na dołączone ostrze Combi. Więcej informacji na ten temat znajduje się w części "Osprzęt tnący".

zespół koszący z wyrzutem tylnym

Urządzenie może być także używane bez wkładki bijakowej i zbiornika na trawę.

- Podnieś osłonę tylną i usuń zbiornik na trawę.
- Wymnij wkładkę bijakową.
- Zamknij osłonę.

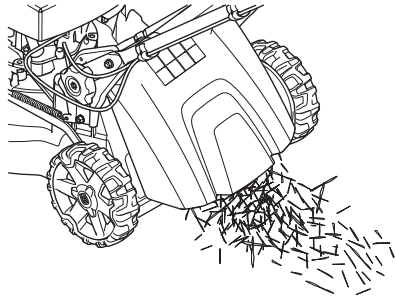

OBCHODZENIE SIĘ Z PALIWEM

Uwagi ogólne



OSTRZEŻENIE! Włączanie silnika w zamkniętych lub źle wentylowanych pomieszczeniach może być przyczyną śmierci wskutek uduszenia lub zatrucia tlenkiem węgla.

Paliwo i jego opary są bardzo łatwo palne. Wdychanie oparów paliwa lub kontakt paliwa ze skórą może doprowadzić do poważnych obrażeń. Zachowuj ostrożność i zapewnij dobrą wentylację podczas postępowania z paliwem.

Spaliny silnikowe mają wysoką temperaturę, mogą zawierać iskry, które mogą się stać przyczyną pożaru. Nigdy nie włączaj maszyny w pomieszczeniach zamkniętych lub w pobliżu materiałów łatwopalnych!

Nie pal tytoniu i nie pozostawiaj gorących przedmiotów w pobliżu paliwa.

Paliwo

UWAGA! Maszyna wyposażona jest w silnik czterosuwowy. Dopilnuj, aby w zbiorniku oleju zawsze była wystarczająca ilość oleju.

Benzyna

- Stosuj benzynę bezołowiową lub ołowiową wysokiej jakości.
- Zaleca się benzynę co najmniej 90-oktanową (RON). Stosowanie benzyny o liczbie oktanowej mniejszej niż 90 powoduje stukanie. Prowadzi to do przegrzania silnika, co może być przyczyną jego poważnego uszkodzenia.
- Należy stosować benzynę dostosowaną do warunków środowiska naturalnego, tzw. benzynę alkaliową, jeżeli taka jest dostępna.

Olej silnikowy

UWAGA! Przed uruchomieniem kosiarki sprawdź poziom oleju. Za niski poziom oleju może spowodować poważne uszkodzenie silnika. Patrz wskazówki podane w rozdziale „Konservacja”.

- Olej silnikowy należy wymienić po raz pierwszy po 5 godzinach pracy. Informacje na temat zalecanego rodzaju oleju znajdują się w Danych technicznych. Nigdy nie stosuj oleju do silników dwusuwowych.

Tankowanie



OSTRZEŻENIE! Przed przystąpieniem do tankowania, wyłącz silnik i odczekaj kilka minut aż ostygnie.

Zawsze używaj kanistra na benzynę, aby uniknąć jej rozlania.

Oczyść korek wlewowy i powierzchnię wokół niego.

Korek wlewowy otwieraj ostrożnie, ponieważ wewnątrz zbiornika może panować nadciśnienie.

Po zatankowaniu dokładnie zakręć korek wlewowy. Zaniedbanie może doprowadzić do powstania pożaru.

Przed uruchomieniem przenieś maszynę na odległość co najmniej 3 m od miejsca tankowania.

Nigdy nie uruchamiaj maszyny, gdy:

- Jeżeli rozlałeś paliwo lub olej silnikowy na maszynę – wytrzyj dokładnie maszynę i poczekaj, aż wyschną resztki benzyny.
- Jeżeli oblałeś paliwem siebie lub swoje ubranie, zmień ubranie. Przemyj te części ciała, które miały styczność z paliwem. Użyj wody i mydła.
- Paliwo wycieka z maszyny. Regularnie sprawdzaj szczelność korka wlewowego i przewodów paliwowych.

Transport i przechowywanie

- Maszynę i paliwo należy przechowywać i transportować w taki sposób, aby w razie ewentualnego wycieku paliwa i powstania oparów nie zachodziło ryzyko występowania iskieł lub otwartego płomienia, np. w pobliżu maszyn i silników elektrycznych, kontaktów elektrycznych/ przelazników prądu lub kotłów.
- Do przechowywania i transportowania paliwa należy używać pojemników specjalnie przeznaczonych do tego celu i zatwierdzonych.

Dłuższe przechowywanie

- Przed odstawieniem maszyny na dłuższe przechowywanie należy opróżnić zbiornik paliwa. Dowiedz się na najbliższej stacji benzynowej, co należy zrobić z nie zużytym paliwem.

Środki ochrony osobistej

Podczas używania maszyny należy zawsze mieć na sobie zatwierdzone przez odpowiednie władze środki ochrony osobistej. Środki ochrony osobistej nie eliminują ryzyka odniesienia obrażeń, natomiast ograniczają ich rozmiar w razie zaistnienia wypadku. Poproś swojego dealera o pomoc w wyborze środków ochrony osobistej.

Zawsze należy stosować:

- Stosuj ochronniki słuchu, gdy poziom hałasu przekracza 85 db.
- Mocne, przeciwpoślizgowe, wysokie obuwie ochronne lub obuwie robocze.
- Długie spodnie z mocnej tkaniny. Nie zakładaj krótkich spodni, nie chodź w sandałach lub bez obuwia.
- W razie potrzeby należy stosować rękawice ochronne, np. podczas montażu, przeglądu lub czyszczenia osprzętu tnącego

Ogólne zasady bezpieczeństwa

W niniejszym rozdziale opisane zostały podstawowe zasady bezpieczeństwa obowiązujące podczas obsługi urządzenia. Nic nie zastąpi jednak doświadczenia i profesjonalnych umiejętności.

- Przed przystąpieniem do pracy maszyną prosimy dokładnie i ze zrozumieniem zapoznać się z treścią niniejszej instrukcji.
- Pamiętaj o tym, że operator ponosi odpowiedzialność za wypadki i zagrożenie dla innych ludzi i ich własności
- Maszyna musi być utrzymywana w czystości. Znaki i naklejki muszą być całkowicie czytelne.

Kieruj się zawsze zdrowym rozsądkiem

Nie jest możliwe omówienie wszystkich sytuacji, w jakich potencjalnie możesz się znaleźć. Zawsze zachowuj ostrożność i kieruj się zdrowym rozsądkiem. Nic nie zastąpi jednak doświadczenia i profesjonalnych umiejętności. W razie niepewności zasięgnij porady eksperta. Zwróć się w tym celu do punktu sprzedaży, warsztatu serwisowego lub doświadczonego użytkownika piły. Nigdy nie podejmuj się zadań przekraczających Twoje siły i umiejętności!



OSTRZEŻENIE! Podczas pracy urządzenie niniejsze wytwarza pole elektromagnetyczne. W pewnych okolicznościach pole to może zakłócać pracę aktywnych lub pasywnych implantów medycznych. Przed przystąpieniem do pracy z maszyną w celu ograniczenia ryzyka poważnych lub śmiertelnych obrażeń, osoby posiadające implanty medyczne powinny skonsultować się z lekarzem oraz ich producentem.



OSTRZEŻENIE! W razie nieuważnego lub nieprawidłowego posługiwania się maszyną może ona stać się niebezpiecznym narzędziem, mogącym spowodować obrażenia lub śmierć użytkownika lub innych osób.

Nigdy nie pozwól, aby dzieci lub osoby nie przeszkolone w obchodzeniu się z maszyną, użytkowały ją lub konserwowały.

Maszyna nie powinna być obsługiwana przez osoby o zmniejszonych zdolnościach fizycznych lub umysłowych, które z powodów zdrowotnych nie mogą jej obsługiwać bez nadzoru osoby odpowiedzialnej za ich bezpieczeństwo.

Nigdy nie pozwalaj używać maszyny innej osobie nie upewniwszy się, że przyswoiła sobie ona treść Instrukcji obsługi.

Nigdy nie używaj maszyny, gdy jesteś zmęczony bądź znajdujesz się pod wpływem alkoholu lub leków, które mogą wpływać ujemnie na wzrok, zdolność oceny sytuacji i panowanie nad wykonywanymi ruchami.



OSTRZEŻENIE! Nie autoryzowane zmiany lub/oraz akcesoria mogą być przyczyną poważnych obrażeń lub śmierci użytkownika bądź innych osób. Pod żadnym pozorem nie wolno zmieniać ani modyfikować fabrycznej konstrukcji maszyny bez zezwolenia wydanego przez producenta.

Nie wolno dokonywać w maszynie zmian stanowiących modyfikację jej oryginalnej wersji. Nie używaj maszyny, jeżeli podejrzewasz, że ktoś inny wprowadził w niej zmiany.

Nie wolno używać maszyny, jeśli jest ona uszkodzona. Stosuj się do zaleceń dotyczących konserwacji, kontroli i obsługi technicznej podanych w niniejszej instrukcji. Niektóre czynności konserwacyjne i serwisowe muszą być wykonywane przez przeszkolony i wykwalifikowany personel.

Zawsze należy używać wyłącznie oryginalnych części zamiennych.

Bezpieczeństwo miejsca pracy

- Przed przystąpieniem do koszenia usurń z trawnika gałęzie, kamienie itp.
- Przedmioty uderzane przez końcówkę tnącą mogą być wyrzucane z dużą siłą i powodować obrażenia osób lub uszkodzenia przedmiotów. Osoby oraz zwierzęta muszą się znajdować w bezpiecznej odległości.
- Nigdy nie używać urządzenia w niesprzyjających warunkach np. we mgle, deszczu, w miejscach wilgotnych lub mokrych, przy silnym wietrze, na silnym mrozie, gdy występuje ryzyko wyładowań atmosferycznych itd. Praca przy złej pogodzie powoduje zmęczenie i wiąże się z dodatkowymi zagrożeniami, np. śliskie podłoże.
- Obserwuj otoczenie, aby upewnić się, że w pobliżu nie ma nic, co może mieć wpływ na sprawowanie przez Ciebie kontroli nad maszyną.
- Należy uważać na korzenie, kamienie, gałęzie, wgłębienia, rowy itp. Wysoka trawa może przesłonić przeszkody.
- Koszenie na zboczach może być niebezpieczne. Nie używaj kosiarki na bardzo stromych zboczach. Nie należy używać kosiarki, gdy pochyłość terenu przekracza 15 stopni.
- Na terenie pochyłym należy pracować w kierunku prostopadłym do zbocza. O wiele łatwiej jest przemieszczać się w poprzek zbocza niż w górę i w dół.
- Należy uważać podczas zbliżania się do narożników lub innych obiektów, które mogą ograniczać widoczność.

Pracuj bezpiecznie

- Kosiarka przeznaczona jest wyłącznie do koszenia trawników. Wszelkie inne zastosowania są zabronione.
- Stosuj środki ochrony osobistej. Patrz wskazówki podane pod rubryką Środki ochrony osobistej.
- Nie uruchamiaj kosiarki, jeżeli nóż i wszystkie pokrywy nie są zamontowane. W przeciwnym razie nóż może spaść i spowodować obrażenia.
- Staraj się, aby nóż nie uderzał w żadne przedmioty, jak np. kamienie, korzenie itp. Może to doprowadzić do stępienia się noża i do wykrzywienia się wałka silnika. Wykrzywiony wałek powoduje brak wyważenia i silne drgania, co z kolei grozi obluźowaniem się noża.
- Dźwigni hamulca nie wolno unieruchamiać przyczepiając ją do uchwyty, tak aby trwała do niego przylegała, gdy maszyna jest w ruchu.
- Ustaw kosiarkę na równym i płaskim podłożu, a następnie uruchom ją. Dopilnuj, aby nóż nie dotykał do podłoża, ani do żadnego przedmiotu.
- Ustawiać się zawsze za maszyną. Podczas koszenia wszystkie koła muszą pozostawać na ziemi, należy trzymać uchwyt obiema rękami. Ręce i stopy, należy trzymać z dala od obracających się ostrzy.
- Nie przechylać urządzenia kiedy uruchomiony jest silnik.
- Należy zwrócić szczególną uwagę podczas ciągnięcia maszyny w kierunku do siebie.

- Nigdy nie unosz ani nie przenoś kosiarki, gdy silnik jest uruchomiony. Jeżeli potrzebujesz unieść kosiarkę, wyłącz najpierw silnik i zdejmij przewód ze świecy zapłonowej.
- Nie wolno kosić trawnika idąc w kierunku do tyłu.
- Przechodząc na inne miejsce pracy należy wyłączyć silnik, np. przemieszczając kosiarkę po ścieżkach żwirowych, podłożu kamiennym, asfalcie itp.
- Nie biegaj z maszyną, gdy jest uruchomiona. Prowadząc kosiarkę należy chodzić umiarkowanym krokiem.
- Przed przystąpieniem do zmiany wysokości koszenia wyłącz silnik. Nigdy nie wykonuj czynności regulacyjnych, gdy silnik jest uruchomiony.
- Nigdy nie pozostawiaj urządzenia bez nadzoru, gdy uruchomiony jest silnik. Wyłącz silnik. Upewnij się, że osprzęt tnący przestał się obracać.
- W razie najechania na twardy przedmiot lub w razie powstania wibracji należy maszynę zatrzymać. Zdejmij przewód ze świecy zapłonowej. Sprawdź, czy maszyna nie jest uszkodzona. Napraw maszynę, jeśli została uszkodzona.

Główne techniki pracy

- Zawsze, należy używać ostrego ostrza, aby uzyskać optymalne rezultaty. Tępe ostrze powoduje nierówne cięcia, a trawa staje się żółta na powierzchni cięcia.
- Nigdy nie koś trawy krócej niż o 1/3 długości. Jest to szczególnie ważne w okresach suszy. Zaczynaj koszenie stosując dużą wysokość koszenia. Następnie sprawdź efekt koszenia i ewentualnie obniż wysokość koszenia. Jeżeli trawa jest bardzo wysoka, prowadź kosiarkę powoli. Ewentualnie koś dwa razy w tym samym miejscu.
- Kosić za każdym razem w różnych kierunkach, aby uniknąć powstawania pasów na trawniku.

Transport i przechowywanie

- Zabezpiecz sprzęt w czasie transportu, aby uniknąć uszkodzeń oraz wypadków.
- Przechowuj urządzenie w miejscu niedostępnym dla dzieci i osób niepowołanych.
- Maszynę oraz akcesoria należy przechowywać w miejscu suchym i zabezpieczonym przed mrozem.
- Aby dowiedzieć się więcej na temat transportu i przechowywania paliwa, patrz rozdział Obchodzenie się z paliwem".

Uruchamianie i wyłączanie

Przed uruchomieniem



OSTRZEŻENIE! Przed przystąpieniem do pracy maszyną prosimy dokładnie i ze zrozumieniem zapoznać się z treścią niniejszej instrukcji.

Stosuj środki ochrony osobistej. Patrz wskazówki podane pod rubryką Środki ochrony osobistej.

- Upewnij się, czy w pobliżu miejsca pracy nie ma osób nieupoważnionych.
- Wykonaj przegląd codzienny. Patrz wskazówki podane w rozdziale „Konservacja”.
- Dopilnuj, aby przewód był dobrze założony na świecy zapłonowej.

Uruchamianie

LC 451S

- Podczas uruchamiania silnika należy trzymać dźwignię hamulca silnika przyciśniętą do uchwytu.

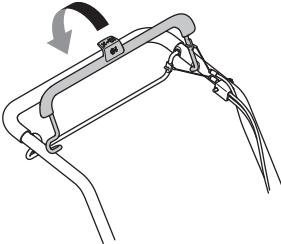

- Stańc za kosiarką.
- Ujmij uchwyt rozrusznika prawą ręką i ciągnij powoli, aż poczujesz opór (zazębienie rozrusznika) Pociągając, używając odpowiedniej siły, aby uruchomić silnik. Nigdy nie owijaj linki rozrusznika wokół dłoni.

LC 551SP

W przypadku zimnego silnika

- Ustaw dźwignię gazu w położeniu ssania. Regulator przepustnicy reguluje obroty silnika, a tym samym także prędkość obrotową noży.

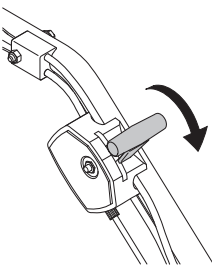

- Podczas uruchamiania silnika należy trzymać dźwignię hamulca silnika przyciśniętą do uchwytu.

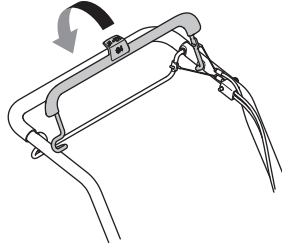

- Stańc za kosiarką.
- Ujmij uchwyt rozrusznika prawą ręką i ciągnij powoli, aż poczujesz opór (zazębienie rozrusznika) Pociągając, używając odpowiedniej siły, aby uruchomić silnik. Nigdy nie owijaj linki rozrusznika wokół dłoni.
- Ustawić dźwignię gazu na pełen zakres.

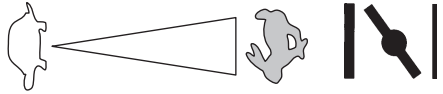

W przypadku rozgrzanego silnika

- Wykonaj te same czynności rozruchowe co podczas uruchamiania zimnego silnika z wyjątkiem ustawiania dźwigni ssania w położeniu włączenia.

Napęd

- Naciśnij dźwignię napędu w stronę uchwytu, aby uruchomić napęd.

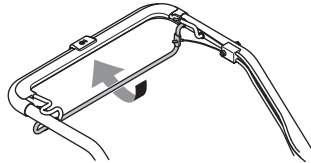

- Aby zatrzymać tylko napęd bez zatrzymania silnika, należy zwolnić tylko dźwignię napędu.

Wyłączanie silnika

- Silnik zatrzymuje się po uwolnieniu dźwigni hamulca silnika.

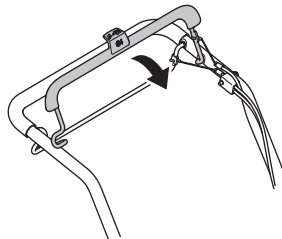

KONSERWACJA

Uwagi ogólne



OSTRZEŻENIE! Użytkownikowi wolno wykonywać tylko te czynności konserwacyjne i serwisowe, które są opisane w niniejszej instrukcji obsługi. Większe i bardziej skomplikowane prace powinny być wykonywane w warsztacie serwisowym.

Przed rozpoczęciem sprawdzania działania lub wykonaniem prac konserwacyjnych należy wyłączyć silnik. Aby zapobiec przypadkowemu uruchomieniu urządzenia, należy zdjąć przewód zapłonowy ze świecy.

Jeżeli maszyna nie jest prawidłowo konserwowana i nie jest poddawana profesjonalnie wykonywanym naprawom oraz/lub obsługom technicznym, jej okres użytkowy jest krótszy oraz większe jest ryzyko wypadków. Jeżeli potrzebujesz więcej informacji, skontaktuj się z najbliższym warsztatem serwisowym.

UWAGA! Po pochyleniu kosiarki upewnij się, że filtr powietrza znajduje się zawsze w najwyższym położeniu.

- Zawsze należy używać wyłącznie oryginalnych części zamiennych.

Plan konserwacji

W planie konserwacji możesz zobaczyć, które części maszyny wymagają konserwacji i w jakich odstępach czasu należy ją wykonywać. Odstępy czasu są skalkulowane przy założeniu codziennego użytkowania maszyny i mogą się różnić przy innej intensywności użytkowania.

Przed uruchomieniem	Przegląd cotygodniowy	Przegląd miesięczny	Corocznie
Kontrola ogólna	Świeca zapłonowa	Filtr powietrza	Czyszczenie pod osłoną paska**
Czyszczenie zewnętrzne	Tłumik*	System paliwowy	Czyszczenie pod płytkami kół**
Poziom oleju			Regulacja ogranicznika skrzyni biegów**
Osprzęt tnący			
Obudowa zespołu koszącego*			
Kontrola i regulacja paska napędowego			
Dźwignia hamulca silnika*			

*Patrz wskazówki w rozdziale „Zespoły zabezpieczające maszyny”.

** Do wykonania w autoryzowanym punkcie obsługi technicznej.

Dodatkowe informacje dotyczące obsługi silnika zawiera instrukcja obsługi silnika.

Kontrola ogólna

- Sprawdź, czy śruby i nakrętki są dokręcone.

Czyszczenie zewnętrzne

- Za pomocą szczotki oczyść kosiarkę z liści, trawy itp.
- Nie używać myjek wysokociśnieniowych do czyszczenia maszyny.
- Nigdy nie polewać wody bezpośrednio na silnik.
- Oczyść otwory wlotowe powietrza w obudowie rozrusznika. Sprawdź stan rozrusznika i linki.
- Podczas czyszczenia pod obudową zespołu koszącego przechyl maszynę tak, by świeca zapłonowa była skierowana w górę. Opróżnij zbiornik paliwa.

Poziom oleju

WAŻNE! Pozwól, aby maszyna ostygła. Gorący olej może doprowadzić do groźnych obrażeń.

Podczas sprawdzania oleju kosiarka powinna stać na równym podłożu. Sprawdź poziom oleju za pomocą przętowego wskaźnika poziomu oleju, znajdującego się przy korku wlewu oleju.

- Zdjąć korek wlewu oleju i wytrzeć do sucha przętowy wskaźnik poziomu oleju.
- Włożyć wskaźnik na miejsce.
- Jeżeli poziom oleju jest zbyt niski, dolej oleju, tak aby jego poziom sięgał do górnego oznaczenia na przętowym wskaźniku poziomu oleju.

KONSERWACJA

Osprzęt tnący



OSTRZEŻENIE! Wykonując czynności serwisowe i konserwacyjne przy osprzęcie tnącym używaj zawsze solidnych rękawic ochronnych. Noże są bardzo ostre i łatwo się o nie skaleczyć.

- Skontroluj, czy narzędzia tnące nie są uszkodzone bądź pęknięte. Uszkodzone narzędzia tnące należy wymienić na nowe.
- Skrupulatnie przestrzegaj, aby nóż zawsze był dobrze naostrzony i prawidłowo wyważony.

UWAGA! Po naostrzeniu noża należy wyważyć. Wyważanie, wymiana lub ostrzenie noża tnącego powinna być przeprowadzona w centrum serwisowym.

Noże uszkodzone wskutek najechania na przeszkodę należy wymienić. Pozwól, niech warsztat obsługowy zdecyduje, czy nóż można naostrzyć czy trzeba wymienić.

Demontaż



OSTRZEŻENIE! Aby zapobiec przypadkowemu uruchomieniu urządzenia, należy zdjąć przewód zapłonowy ze świecy.

- Zablokuj ostrze drewnianym blokiem. Poluzuj i wykręć śrubę noża, a następnie zdejmij podkładkę i nóż. Usuń śrubę noża poprzez jej odkręcenie w lewo.

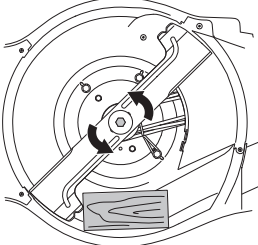

- Upewnij się, że wspornik noża nie jest uszkodzony. Sprawdź także, czy śruba mocująca noża jest cała i czy wałek silnika nie jest wygięty.

Montaż

- Ostrze należy montować tak, aby zakrzywione końce skierowane były w stronę pokrywy.

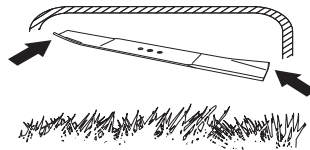

- Umieścić nóż z podkładką cierną dotykającą wspornika noża. Upewnić się, że nóż jest prawidłowo wyśrodkowany na wałku.

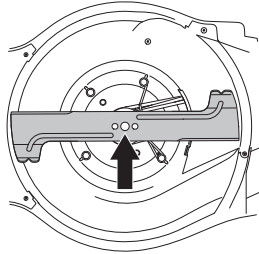

- Zablokuj nóż drewnianym klockiem. Załóż podkładkę i dokręć śrubę zgodnie z ruchem wskazówek zegara. Moment dokręcania śruby wynosi 70 Nm.

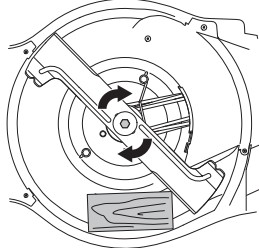

- Obracać ostrzem noża za pomocą ręki i sprawdzić, czy obraca się swobodnie.
- Przeprowadzić ruch testowy urządzenia.

WAŻNE!

Zawsze zachowuj ostrożność i kieruj się zdrowym rozsądkiem. Nie podejmuj się prac, jeżeli uważasz, że przekraczają one Twoje kwalifikacje. Jeżeli po przeczytaniu niniejszej instrukcji nadal nie masz pewności co do sposobów postępowania, nie kontynuuj pracy zanim nie zwrócisz się o poradę do eksperta. Skontaktuj się z autoryzowanym punktem serwisowym.

Należy stosować wyłącznie oryginalne części zamienne. Więcej informacji patrz sekcja „Dane techniczne”.

KONSERWACJA

Świeca zapłonowa

UWAGA! Stosuj wyłącznie świece zalecane przez producenta. Niewłaściwa świeca może być przyczyną zatarcia tłoka/cylindra.

- Jeżeli maszyna ma małą moc, trudno jest ją uruchomić lub pracuje nierówno na biegu jałowym, należy zawsze sprawdzić najpierw stan świecy zapłonowej, zanim podjęte zostaną inne środki zaradcze.
- Jeśli świeca zapłonowa jest brudna, umyj ją i sprawdź, czy odstęp wynosi 0,5 lub 0,7–0,8 mm. Więcej informacji patrz sekcja „Dane techniczne”. Jeśli to konieczne, wymień świecę zapłonową.

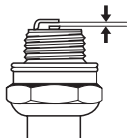

Regulacja paska napędowego

Jeśli napęd wydaje się pracować wolniej, może być to spowodowane zużyciem paska klinowego. W tej sytuacji należy wymienić pasek. Skontaktuj się z autoryzowanym punktem serwisowym.

Filtr powietrza

- Zdejmij pokrywę filtra powietrza, a następnie wyjmij filtr.
- Całkowite oczyszczenie filtra po pewnym okresie użytkowania nie jest możliwe. Dlatego też filtr należy regularnie (w stałych odstępach czasu) wymieniać na nowy. **Uszkodzony filtr powietrza należy natychmiast wymienić na nowy.**
- Zakładając filtr powietrza dopilnuj, aby szczelnie przylegał do uchwytu filtra.

Oczyść filtr papierowy

- Oczyszcz filr postukując nim lekko o równe podłoże. Do czyszczenia filtra nigdy nie używaj sprężonego powietrza lub rozpuszczalników zawierających ropę naftową, jak np. nafta.

Wymiana oleju

WAŻNE! Pozwól, aby maszyna ostygła. Gorący olej może doprowadzić do groźnych obrażeń.

- Opróżnij zbiornik paliwa.
- Urządzenie jest wyposażone w korek spustowy oleju.
- Umieść miskę pod spustem i odkręć korek.
- Dodatkowe informacje zawiera instrukcja obsługi silnika.
- Dowiedz się w najbliższej stacji paliw, co należy zrobić z pozostałym nadmiarem oleju silnikowego.
- Napełnij nowym olejem silnikowym o odpowiedniej jakości. Patrz instrukcja w części „Dane techniczne”.

System paliwowy

- Sprawdź, czy korek wlewu paliwa i jego uszczelka nie są uszkodzone.
- Sprawdź wąż paliwowy. W razie potrzeby wymień go na nowy.

DANE TECHNICZNE

Dane techniczne

	LC 451S	LC 551SP
Silnik		
Producent silnika	Briggs & Stratton	Kawasaki
Pojemność cylindra, cm ³	161	179
Obroty, rpm	2900	2800
Nominalna moc silnika, kW (patrz uwaga 1)	2,6	2,9
Układ zapłonowy		
Świeca zapłonowa	Champion QC12YC	NGK BPR5ES
Odstęp między elektrodami świecy, mm	0,5	0,7 – 0,8
Układ zasilania/smarowania		
Pojemność zbiornika paliwa, litry	1	1,9
*Olej silnikowy	SAE 30/SAE 10W-30	SAE 30/SAE 10W-30
Pojemność zbiornika oleju, w litrach	0,55	0,65
Masa		
Maszyna z pustym zbiornikiem, kg	41	51
Emisje hałasu (Patrz ad. 2)		
Poziom mocy akustycznej, mierzony dB(A)	97	97
Poziom mocy akustycznej, gwarantowany L _{WA} dB(A)	98	98
Poziomy głośności (patrz ad. 3)		
Poziom ciśnienia akustycznego przy uchu operatora, dB(A)	87	87
Poziomy wibracji, a_{hveq} (patrz ad. 4)		
Uchwyt, m/s ²	4,1	4,5
Zespół koszący		
Wysokość koszenia, mm	26-74	26-74
Szerokość koszenia, cm	51	51
Nóż	Collect	Collect
Numer części	5875908-10	5875908-10
Pojemność pojemnika na trawę, w litrach	65	65

Uwaga 1: Moc silnika podana jest jako średnia, wyjściowa moc znamionowa (przy podanych obrotach) dla typowego modelu produkowanego silnika zmierzonego wg normy SAE J1349/ISO1585. Wartości dla silników produkowanych masowo mogą być inne. Aktualna moc wyjściowa zainstalowanego na maszynie silnika zależeć będzie od prędkości obrotowej, warunków otoczenia oraz innych wartości.

Uwaga 2: Emisję hałasu do otoczenia zmierzono jako moc akustyczną (L_{WA}), zgodnie z dyrektywą WE 2000/14/EG.

Uwaga 3: Poziom ciśnienia akustycznego zgodnie z ISO 5395. Odnotowane dane dla ciśnienia akustycznego mają typowe rozproszenie statystyczne (odchylenie standardowe) w wysokości 1,2 dB (A).

Uwaga 4: Poziom wibracji zgodnie z ISO 5395. Odnotowane dane dla poziomu wibracji mają typowe rozproszenie statystyczne (odchylenie standardowe) w wysokości 0,2 m/s².

*Należy stosować olej silnikowy o jakości SF, SG, SH, SJ lub wyższej. Należy zapoznać się z tabelą lepkości oleju umieszczoną w instrukcji producenta silnika i wybrać optymalną lepkość, na podstawie przewidywanej temperatury zewnętrznej.

DANE TECHNICZNE

Deklaracja zgodności WE

(Dotyczy tylko Europy)

Husqvarna AB, SE-561 82 Huskvarna, Szwecja, tel.: +46-36-146500, zapewnia niniejszym, że **Husqvarna LC 451S, LC 551SP**, począwszy od urządzeń z numerami seryjnymi 15XXXXXXX są zgodne z przepisami zawartymi w DYREKTYWIE RADY:

- dyrektywie maszynowej **2006/42/WE** z 17 dnia maja 2006 r.
- dyrektywie **2014/30/EU** z dn. 26 lutego 2014 r., "dotyczącej kompatybilności elektromagnetycznej".
- dyrektywie **2000/14/WE** z dn. 8 maja 2000 r., "dotyczącej emisji hałasu do otoczenia".

Odnosnie informacji dotyczących emisji hałasu patrz rozdział Dane techniczne.

Zastosowano następujące normy: ISO 5395, ISO 14982

Zgłoszony organ: Szwedzki Instytut Badań Maszyn, **jednostka notyfikowana nr 0404, SMP Svensk Maskinprovning AB**, Box 7035, SE-750 07 Uppsala, wydał raporty dotyczące zgodności z aneksem VI DYREKTYWY 2000/14/WE PARLAMENTU EUROPEJSKIEGO I RADY z dnia 8 maja 2000 r., dotyczącej emisji hałasu do środowiska.

Huskvarna, 25 listopada 2015



Claes Losdal, Szef ds. Rozwoju Produkcji/Produkty ogrodowe

(Autoryzowany przedstawiciel Husqvarna AB oraz osoba odpowiedzialna za dokumentację techniczną.)

A SZIMBÓLUMOK MAGYARÁZATA

A szimbólumok magyarázata

VIGYÁZAT! A gép veszélyes eszköz lehet szabálytalan vagy gondatlan használat esetén, és súlyos vagy végzetes sérüléseket okozhat a felhasználónak vagy másoknak.



Olvassa el figyelmesen a használati utasítást, és győződjön meg róla, hogy megértette azt, mielőtt a gépet használatba veszi.



Tartson minden személyt és állatot távol a munkavégzés helyétől.



Akadályozza meg a véletlen indítást a gyújtáskábel eltávolításával a gyújtógyertyáról.



Nívópálca/olajbetöltő nyílás



Szívató



Legyen óvatos a kivetett és visszapattanó tárgyakkal.



Figyelmeztetés: forgó kultivátorfogak. A kéz- és lábsérülések elkerülése érdekében óvatosan járjon el.



Figyelmeztetés: forgó alkatrészek. Tartsa kezét és lábát biztonságos távolságban.



Ez a termék megfelel a CE-normák követelményeinek.



A környezet zajszennyezése az Európai Gazdasági Közösség direktívája szerint. A gép zajkibocsátása a Műszaki adatok című fejezetben és a címkén szerepel.



Soha ne használja a gépet beltérben, illetve megfelelő szellőzés nélküli helyen. A kipufogógázok szén-monoxidot tartalmaznak, ami nagyon veszélyes, szagtalan, mérgező gáz.



Robbanásveszély



Forró felület.



A motor olaj nélkül kerül kiszállításra.



A gép használata előtt töltsé azt fel olajjal.



Soha ne járassa a motort beltérben, zárt, vagy rossz szellőzésű helyiségben.



E85 üzemanyaggal (85% etanol) a motor nem működik.



Tűz és nyílt láng használata, valamint a dohányzás szigorúan tilos.



A figyelmeztetési szintek magyarázata

A figyelmeztetések három szintre vannak osztva.

VIGYÁZAT!



VIGYÁZAT! Akkor használatos, ha a kézikönyv utasításainak be nem tartása esetén fennáll a kezelő súlyos sérülésének vagy halálának, illetve a környezet károsodásának veszélye.

FONTOS!

FONTOS! Akkor használatos, ha a kézikönyv utasításainak be nem tartása esetén fennáll a kezelő sérülésének, illetve a környezet károsodásának veszélye.

FIGYELEM!

FIGYELEM! Akkor használatos, ha a kézikönyv utasításainak be nem tartása esetén fennáll a vagyoni kár, illetve a berendezés károsodásának veszélye.

ISMERKEDÉS A GÉPPEL

Tartalomjegyzék

A SZIMBÓLUMOK MAGYARÁZATA	
A szimbólumok magyarázata	194
A figyelmeztetési szintek magyarázata	194
ISMERKEDÉS A GÉPPEL	
Tartalomjegyzék	195
Tisztelt vásárlóink!	195
ISMERKEDÉS A GÉPPEL	
Mi micsoda a fűnyírón?	196
A GÉP BIZTONSÁGI FELSZERELÉSE	
Általános tudnivalók	197
ÖSSZESZERELÉS ÉS BEÁLLÍTÁSOK	
Általános tudnivalók	198
Kormány	198
Vágási magasság	199
A fűgyűjtő felszerelése	200
Mulcsoszóbotét	200
Hátsó kidobás	200
ÜZEMANYAGKEZELÉS	
Általános tudnivalók	201
Üzemanyagkeverék	201
Tankolás	201
Szállítás és tárolás	201
ÜZEMELTETÉS	
Személyi védőfelszerelés	202
Általános biztonsági intézkedések	202
Alapvető szabály	203
Szállítás és tárolás	203
Beindítás és leállítás	204
KARBANTARTÁS	
Általános tudnivalók	205
Karbantartási séma	205
Általános ellenőrzés	205
Gyűjtőgyertya	207
A hajtószíj beállítása	207
Levegőszűrő	207
Olajcsere	207
Üzemanyagrendszer	207
MŰSZAKI ADATOK	
Műszaki adatok	208
Termékazonosság EGK -bizonyítvány	209

Tisztelt vásárlóink!

Gratulálunk most vásárolt Husqvarna-termékéhez! A Husqvarna története egészen 1689-ra nyúlik vissza, amikor XI. Karl király a Huskvarna folyó partján gyárat építtetett muskétagyártás céljából. A gyárat a Huskvarna folyó partján elhelyezni logikus volt, mivel a folyót vízenergia termelésre használták és ennek következtében vízerőműként működött. A Husqvarna gyár több mint 300 éves fennállása során számtalan termék készült, a fafűtéses tűzhelyektől kezdve modern konyhaberendezésekig, varrógépekig, kerékpárokig, motorkerékpárokig, stb. 1956-ban készült el az első motoros fűnyíró, amelyet 1959-ben a motorfűrészt követett. A Husqvarna ma ezen a területen működik.

A Husqvarna ma a világ egyik vezető, a minőséget és a teljesítményt előtérbe helyező gyártója az erdészeti és kerti termékek területén. A vállalat üzleti célkitűzése motor meghajtású termékek kifejlesztése, gyártása és marketingje az erdészeti és kerti felhasználás, valamint az építőipar számára. A Husqvarna célja továbbá, hogy ergonómia, felhasználóbarátság, biztonság és környezetvédelem szempontjából is elől járjon – ezért több részletet kifinomítva, tovább fejleszt termékeit ezeken a területeken.

Meggyőződésünk, hogy Ön sokáig elégedett lesz termékünk minőségével és teljesítményével. Azáltal, hogy nálunk vásárol, Ön szükség esetén professzionális javítási és szerviz-segítséget kap. Ha a vásárlás nem elismert viszonteladónál történt, forduljon a legközelebbi szervizműhelyhez.

Reméljük, elégedett lesz gépével, és hogy az sokáig segítőtársa lesz a munkában. Gondoljon arra, hogy ez a használati utasítás egy értékpapír. Tartalmát követve (használat, szerviz, karbantartás stb.) a gép élettartama, sőt másodkezes, használt értéke is jelentősen megnövelhető. Ha Ön eladja gépét, a használati utasítást is adja át az új tulajdonosnak.

Köszönjük, hogy Husqvarna terméket használ!

A Husqvarna AB folyamatosan dolgozik termékei továbbfejlesztésén, és ezért fenntartja a jogot arra, hogy többek között a termékek formáján és külsején előzetes tájékoztatás nélkül változtasson.

ISMERKEDÉS A GÉPEL

LC 451S

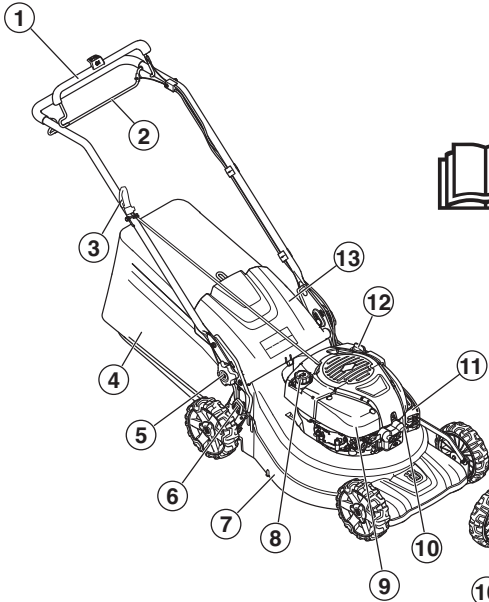

LC 551SP

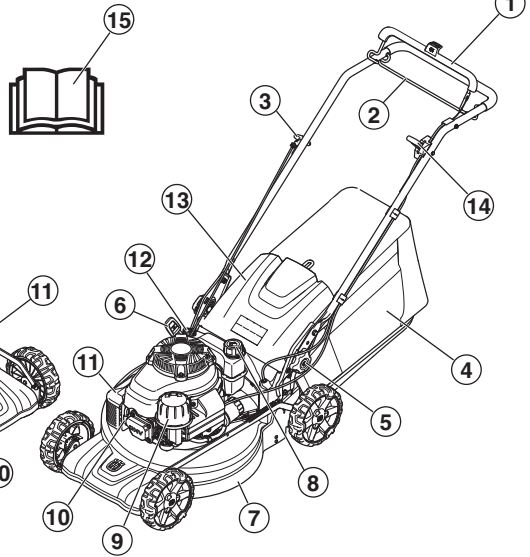

Mi micsoda a fűnyírón?

- | | |
|--------------------------------------|---------------------------------|
| 1 Motorfékfogantyú | 9 Levegőszűrő |
| 2 Hajtókar | 10 Gyújtógyertya |
| 3 Indítófogantyú | 11 Kipufogódob |
| 4 A fűgyűjtő felszerelése | 12 Nívópálca/olajbetöltő nyílás |
| 5 Rögzítógomb a magasságbeállításhoz | 13 Hátsó burkolat |
| 6 Vágásmagasság-szabályozó | 14 Gázadagológomb (LC 551SP) |
| 7 Vágóburkolat | 15 Használati utasítás |
| 8 Üzemanyagfeltöltés | |

A GÉP BIZTONSÁGI FELSZERELÉSE

Általános tudnivalók

Ez a fejezet elmagyarázza a gép különböző biztonsági felszereléseit, azok működését, valamint azt az ellenőrzést és karbantartást, amelyről a biztonságos használat érdekében gondoskodnia kell.



VIGYÁZAT! Soha ne használjon olyan gépet, amelynek hibás a biztonsági felszerelése. Ha az Ön gépe nem felel meg az alábbi vizsgálatok valamelyikénél, akkor forduljon szervizműhelyéhez.

Ne változtassa meg a gép eredeti kivitelét, és ne használja a gépet, ha láthatóan valaki más módosításokat hajtott végre rajta. Akadályozza meg a véletlen indítást a gyújtáskábel eltávolításával a gyújtógyertyáról.

Vágóburkolat

- A vágóburkolat a rezgés és a vágásveszély csökkentésére szolgál.

A vágóburkolat ellenőrzése

- Győződjön meg arról, hogy a vágóburkolat nem sérült, és hogy a külső burkolat látható hibáktól, például repedésektől mentes.

Motorfékfogantyú

- A motorfék a motor leállítására szolgál. Ha a felhasználó elengedi a motorfékfogantyút, a motornak le kell állnia.

A motorfékfogantyú ellenőrzése

A indítási útmutatások alapján (lásd Indítás és leállítás") indítsa be a gépet, majd engedje el a fékkart. A motorféket úgy kell beállítani, hogy a motor 3 másodpercen belül leálljon.

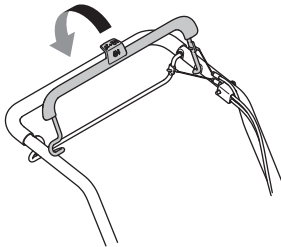

Kipufogódob



VIGYÁZAT! Semmiképpen ne használjon olyan gépet, amelyiken nincs vagy sérült a hangfogó. A hibás hangfogó jelentős mértékben növeli a zajszintet és a tűzveszélyt. Legyen kéznél tűzoltó felszerelés.

A hangfogó a használat során és után erősen felhevül. Ez az alapjárat esetében is így van. Legyen tudatában a tűzveszélynek, különösen ha gyúlékony anyag és/vagy gáz közelében dolgozik.

- A kipufogódobot arra a feladatra tervezték, hogy a zajszintet minimálisra csökkentse, és hogy a kipufogógázokat a kezelő közeléből elvezesse.

A hangfogó ellenőrzése

- Rendszeresen ellenőrizze, hogy hibátlan-e és jól van-e rögzítve a hangfogó.

ÖSSZESZERELÉS ÉS BEÁLLÍTÁSOK

Általános tudnivalók



FONTOS! Akadályozza meg a véletlen indítást a gyújtáskábel eltávolításával a gyújtógyertyáról.

Kormány

Összeszerelés

- 1 A gép mindkét oldalán lazítsa meg az alsó gombokat. Győződjön meg róla, hogy a műanyag alátét megfelelően helyezkedik el a fogantyú-szerelvény mélyedésében.

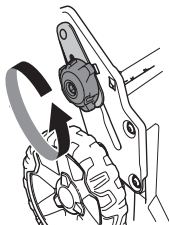

- 2 Helyezze fel az előre döntött fogantyút úgy, hogy a műanyag alátét a fogantyú és a fogantyú-szerelvény között helyezkedjen el.

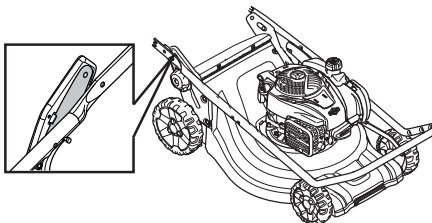

FIGYELEM! Ellenőrizze le a fogantyún és a fogantyúban futó kábeleket és vezetékeket, hogy nincsenek egymásra csavarodva.

- 3 Csavarral, alátéttel és anyával rögzítse a fogantyút a fogantyú-szerelvényhez.

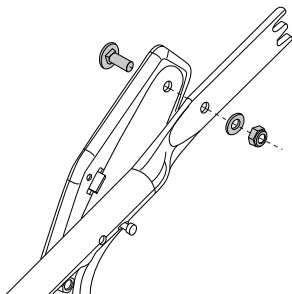

- 4 Hajtsa ki a fogantyút, és a gép két oldalán található gombokkal rögzítse azt. Állítsa be a megfelelő

magasságot. További információért tekintse meg a "Beállítás" című részt.

- 5 Illessze a vezetékeket a kábel rögzítőbe. Győződjön meg róla, hogy a vezetékek nincsenek egymásra csavarodva. Rögzítse a kábel rögzítőt a fogantyú aljára.

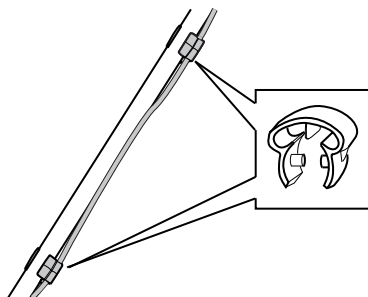

- 6 Vezesse végig a vezetékeket a fogantyú alján. Illessze a vezetékeket a kábel rögzítőbe, amelyet rögzítsen a fogantyú felső részére.
- 7 Kábelkötöző segítségével rögzítse a kábeleket a fogantyú rúdjához.

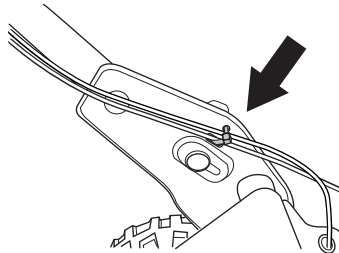

Beállítások

A fogantyú magassága

- Lazítsa meg az alsó csavarokat.
- A gép mindkét oldalán csúsztassa a gombokat a hornyok végébe.

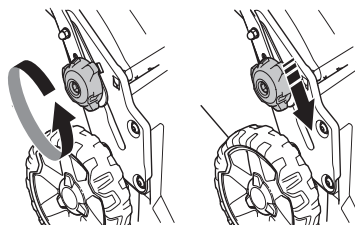

- A fogantyú magasságát 2 különböző pozícióba állíthatja.
- Állítsa be a megfelelő magasságot.

ÖSSZESZERELÉS ÉS BEÁLLÍTÁSOK

- A gombokat ütközésig csúsztassa a fogantyú irányába, amíg egy kattánót nem hall. Húzza meg kellőképpen a csavarokat.

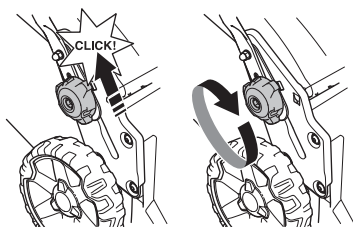

Szállítási helyzet

A szállítási és tárolási hely minimalizálása érdekében a fogantyú-szerelvény összecuszkható.

- Lazítsa meg az alsó csavarokat.
- A gép mindkét oldalán csúsztassa a gombokat a hornyok végébe.

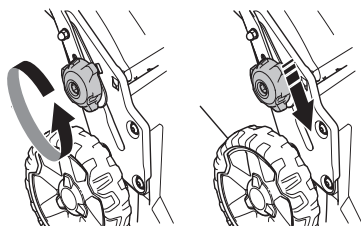

- Hajtsa előre a fogantyút.

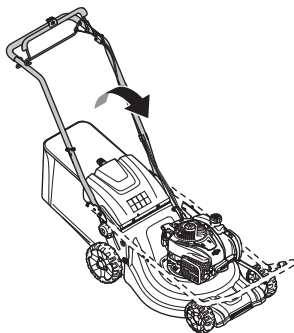

Használati helyzet

- Hajtsa ki a fogantyút a legfelső pozícióba.

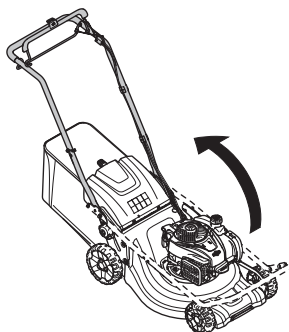

- A gombokat ütközésig csúsztassa a fogantyú irányába, amíg egy kattánót nem hall.

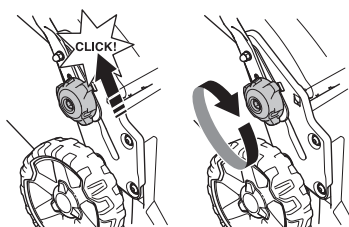

- Csavarozza a markolatra a gombbal.

Vágási magasság

FONTOS! Ne állítson be túlságosan kis vágási magasságot, nehogy a kés beleütközzön az egyenetlenségekbe.

A gép egy központilag állítható vágásmagasság-beállítóval van felszerelve.

- A vágásmagasság beállításához tolja a magasságbeállítót a kerék irányba, majd előre ha alacsonyabb vágásmagasságot szeretne, vagy hátrafelé ha nagyobb vágásmagasságot szeretne.

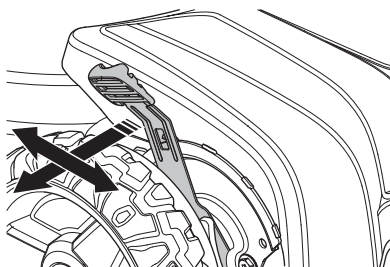

- A vágási magasság 6 különböző fokozatban állítható.

ÖSSZESZERELÉS ÉS BEÁLLÍTÁSOK

A fűgyűjtő felszerelése

- A gyűjtőtasak vázkereten található karját a gyűjtőzsák fölé kell helyezni.

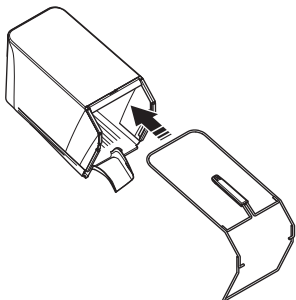

- Illessze a keret alsó részét a gyűjtő alatt lévő horonyba.
- A vázkeretet rögzítse a gyorskapcsokkal.

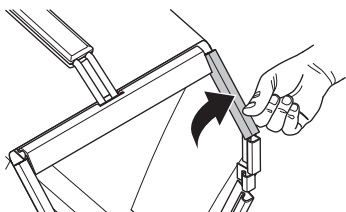

- Győződjön meg róla, hogy a vágóasztal kidobónyílása tiszta és fűnyesedéktől mentes.
- Akassza a gyűjtőt a váz felső részére.
- Illessze a gyűjtő nyelvét a vágóasztal kidobónyílásához.

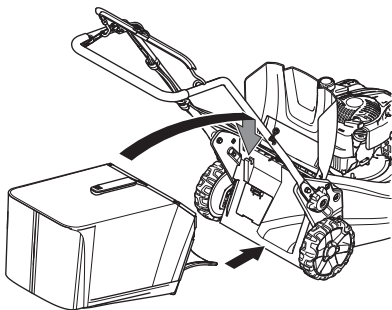

- Illessze a fűgyűjtő alját a kilépőnyíláshoz.

Mulcsozóbetét – Rátétek

Tartozékként mulcsozó készlet is kapható, hogy a fűgyűjtővel ellátott gépekkel mulcsozni is lehessen. A készlet tartalmaz egy mulcsozó dugót és egy kést.

- Emelje fel a terelőburkolatot a mulcsozó behelyezéséhez / eltávolításához.

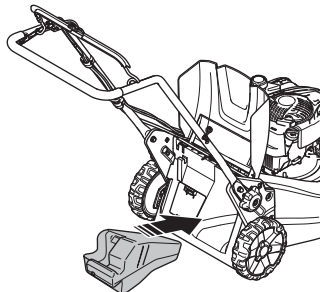

- Cserélje ki a kést a mellékelt Combi késsel. További információkért tekintse meg a Vágóberendezés" című részt.

Hátsó kidobás

A gép használható a mulcsozóbetét és a gyűjtő nélküli is.

- Emelje fel a hátsó burkolatot, és vegye ki a gyűjtőt.
- Vegye ki a mulcsozó dugót.
- Hajtsa vissza a burkolatot.

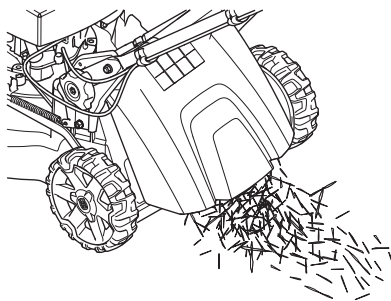

ÜZEMANYAGKEZELÉS

Általános tudnivalók



VIGYÁZAT! A motort nem szabad zárt vagy rosszul szellőző helyen jártni, mert a kipufogógázok fulladást vagy szén-monoxid-mérgezést okozhatnak.

Az üzemanyag és annak gőze tűzveszélyes lehet, és belélegezve illetve bőrrel érintkezve súlyos sérüléseket okozhat. Legyen ezért nagyon óvatos, amikor az üzemanyaggal bánik, és gondoskodjon megfelelő szellőzésről.

A motor kipufogógázai forróak, és lehet bennük szikra, mely tüzet okozhat. Soha ne indítsa be a gépet zárt helyiségben vagy gyúlékony anyagok közelében!

Üzemanyag közelében ne dohányozzon és ne helyezzen el forró tárgyakat.

Üzemanyagkeverék

FONTOS! A gépet négyütemű motorral szerelték fel. Ügyeljen arra, hogy a tartályban mindig elegendő olaj legyen.

Benzin

- Használjon jó minőségű ólommentes vagy ólomtartalmú benzint.
- A legalacsonyabb ajánlott oktánszám (RON): 90. Ha 90 oktánosnál gyengébb minőségű üzemanyaggal üzemelteti a motort, úgynevezett "kopogás" léphet fel. Ez a motor felmelegedéséhez vezet, ami a motor súlyos károsodását eredményezheti.
- Ha van rá lehetősége, használjon környezetbarát, ún. Alkilbenzint.

Motorolaj

FONTOS! A fűnyíró beindítása előtt ellenőrizze az olajsintet. Ha az olajsint túlságosan alacsony, súlyos kár keletkezhet a motorban. Lásd a „Karbantartás” című fejezetben szereplő utasításokat.

- A motorolajat először 5 órási üzemidő után cserélje le. Az ajánlott olajtípusokkal kapcsolatban lásd a műszaki adatokat. Soha ne használjon kétütemű motorokba való olajat.

Tankolás



VIGYÁZAT! Feltöltés előtt kapcsolja ki a motort, és hagyja hűlni néhány percig.

A kiömlés elkerülése érdekében mindig benzines kannát használjon.

Tartsa tisztán a tanksapka környékét.

A tanksapkát óvatosan nyissa ki, hogy az esetleges túlnyomás lassan kiegyenlítődhessen.

Szorítsa rá alaposan a tanksapkát tankolás után. A gondatlanság tüzet okozhat.

Vigye el a gépet legalább 3 méterre a tankolás helyétől, mielőtt beindítaná.

Soha ne kapcsolja be a gépet:

- Ha üzemanyag vagy motorolaj került a gépre. Törölje le az üzemanyagot, illetve olajat, és várja meg, míg teljesen elpárolog.
- Ha az üzemanyag ráfolyt Önre illetve a ruhájára, azonnal öltözzön át. Öblítse le azokat a testrészeket, amelyek kapcsolatba kerültek az üzemanyaggal. Használjon szappant és vizet.
- Ha a gépből üzemanyag szivárog. Ellenőrizze rendszeresen, nincs-e szivárgás az üzemanyagtartály kupakjánál és az üzemanyagvezetékeken.

Szállítás és tárolás

- A gépet és az üzemanyagot úgy tárolja illetve szállítsa, hogy az esetlegesen kiszivárgó gőzök ne érintkezhessenek villamos gépekből, villanymotorokból, erőkapcsolókból/árammegszakítókból, fűtővezényekből, stb. származó szikrákkal vagy nyílt lánggal.
- Az üzemanyagot csak az arra alkalmas és rendszeresített tartályokban tárolja illetve szállítsa.

Hosszú távú tárolás

- Hosszabb tárolás előtt ürítse ki a gép üzemanyagtartályát. Érdeklődjön meg a legközelebbi benzinkútnál, hogy hová lehet lefejtetni az elhasznált üzemanyagot.

Személyi védőfelszerelés

Amikor a gépet használja, viseljen mindig jóváhagyott személyi biztonsági felszerelést. A személyi biztonsági felszerelés nem küszöböli ki a sérülések kockázatát, de csökkenti a sérülés mértékét, ha bekövetkezik a baleset. A megfelelő felszerelés kiválasztásához kérje kereskedő segítségét.

Viseljen mindig:

- Használjon hallásvédőt, ha a zajszint meghaladja a 85 dB-t.
- Stabil, nem csúszós csizma vagy cipő
- Erős anyagból készült hosszúnadrág Ne viseljen rövidnadrágot, szandált, illetve ne legyen meztláb.
- Szükség esetén, például a vágórész illesztések, vizsgálatok vagy tisztítások, védőkesztyűt kell viselni.

Általános biztonsági intézkedések

Ez a fejezet a géppel végzett munkára vonatkozó alapvető munkavédelmi szabályokat tárgyalja. Ez a tájékoztató nem helyettesítheti a szakmai ügyességet és tapasztalatot.

- Olvassa el figyelmesen a használati utasítást, és győződjön meg róla, hogy megértette azt, mielőtt a gépet használatba veszi.
- Tartsa szem előtt, hogy az üzemeltető felelős más személyek vagy azok tulajdonának sérüléseiről vagy veszélyeztetéséről.
- A gépet tisztán kell tartani. A jelzéseknek és matricáknak tökéletesen olvashatónak kell lenniük.

Mindig próbáljon előrelátóan gondolkodni.

Lehetetlen az összes elképzelhető helyzetet ismertetni. Mindig megfontoltan és előrelátóan tevékenykedjen. Ha olyan helyzetbe kerül, amelyben bizonytalannak érzi magát, álljon le a munkával és kérjen útbaigazítást egy szakértőtől. Forduljon a szakülethez, a márkaszervizhez vagy olyan személyhez, aki jártas a beton-és fémdarabolók használatában. Ne próbálkozzon olyan munkával, amelyhez úgy véli, nincs elegendő szaktudása!



VIGYÁZAT! A gép működés közben elektromágneses mezőt hoz létre. Ez bizonyos körülmények esetén hatással lehet az aktív vagy passzív orvosi implantátumokra. A súlyos vagy halálos sérülés kockázatának csökkentése érdekében azt javasoljuk, hogy az orvosi implantátumot használó személyek a gép alkalmazása előtt kérjék ki orvosuk vagy az orvosi implantátum gyártójának tanácsát.



VIGYÁZAT! A gép veszélyes eszköz lehet szabálytalan vagy gondatlan használat esetén, és súlyos vagy végzetes sérüléseket okozhat a felhasználónak vagy másoknak.

Soha ne engedje meg, hogy gyermek vagy a gép használatában nem jártas személy használja a gépet.

Csökkent testi vagy mentális képességekkel rendelkező, illetve a gép kezelésére egészségi okokból alkalmatlan személyek csak a biztonságukért felelős személy felügyelete mellett használhatják a gépet.

Csak olyan személyeknek engedje meg a gép használatát, akiről tudja, hogy elsajátították a használati utasítás tartalmát.

Soha ne használja a gépet, ha fáradt, ha alkoholt fogyasztott, vagy ha látását, ítélőképességét vagy mozgáskoordinációját befolyásoló gyógyszert vett be.



VIGYÁZAT! Nem engedélyezett módosítások és/vagy pótkalktrészek komoly sérülésekhez vagy halálos balesetekhez vezethetnek. A gép eredeti kivitelezésén a gyártó cég engedélye nélkül semmilyen módosítást sem szabad végezni.

Ne változtassa meg a gép eredeti kivitelét, és ne használja a gépet, ha láthatóan valaki más módosításokat hajtott végre rajta.

Soha ne használjon olyan gépet, amely hibás. Végezze el az ebben a használati utasításban előírt ellenőrzési, karbantartási és szervizmunkákat. Bizonyos karbantartási és szervizmunkákat szakképzett szerelőnek kell elvégeznie.

Használjon mindig eredeti pótkalktrészeket.

A munkaterület biztonsága

- A nyírás előtt el kell távolítani a fűből az ágakat, gallyakat, köveket stb.
- A vágófelszerelésnek ütköző tárgyak elrepülhetnek, és személyi sérülést vagy dologi kárt okozhatnak. Minden személyt és állatot tartson távol.
- Ne használja a gépet rossz időben, például ködben, esőben, erős szélben, nagy hidegben, villámlás veszélyes esetén stb. A rossz időjárási viszonyok között végzett munka fárasztó, és veszélyes helyzeteket teremthet, például sikos felület.
- Környezetét szemügyre véve győződjön meg arról, hogy nem érheti Önt olyan hatás, ami miatt elveszítené uralmát a gép fölött.
- Ügyeljen a gyökerekre, kövekre, ágakra, magokra, árkokra stb. A magas fű akadályokat rejtethet.
- Lejtőn veszélyes lehet a fűnyírás. Ne használja a fűnyírót túl meredek lejtőn. A fűnyíró nem használható 15 foknál nagyobb lejtésű terepen.
- Lejtőkön a munkaszakasz mindig legyen merőleges a lejtőre. Sokkal könnyebb keresztben haladni a lejtőn, mint le- és felfelé vezető irányban.
- Sarkok és a kilátást akadályozó egyéb objektumok közelében legyen körültekintő.

Munkabiztonság

- A fűnyíró kizárólag fű nyírására szolgál. Minden egyéb használati mód tilos.
- Viseljen személyi védőfelszerelést. Lásd a Személyi védőfelszerelés című fejezetben szereplő utasításokat.
- Ne indítsa be a fűnyírót, amíg a kés és minden burkolat nincs helyesen felszerelve. Ellenkező esetben a kés kilazulhat, és személyi sérülést okozhat.
- Gondoskodjon róla, hogy a kés ne ütközzön idegen tárgyaknak, például köveknek, gyökereknek vagy hasonlóknak. Ilyen esetben a kés eltompulhat, és meggörbülhet a motortengely. A meggörbült tengely kiegyensúlyozatlanságot és erős rezgést okoz, a kés kilazulásának erős kockázatával.
- Amikor a motor működésben van, a fékfogantyút semmiképpen sem szabad tartósan rögzíteni a fogantyúban.
- Állítsa a fűnyírót stabil, vízszintes felületre, és kapcsolja be. Gondoskodjon róla, hogy a fűkés ne érhesse a talajhoz vagy más tárgyakhoz.
- Mindig a gép mögött álljon. Fűnyírás közben minden kerék legyen a talajon, és két kézzel tartsa a fogantyút. Tartsa távol kezét és lábát a forgó késektől.
- Ne döntse meg a gépet, ha jár a motor.
- Mindig nagyon figyeljen, amikor munka közben továbbtolja a fűnyírót.
- Amikor a motor jár, ne emelje fel a fűnyírót, és ne vigye a kezében. Ha a fűnyírót fel kell emelnie, előbb kapcsolja ki

a motort, és válassza le a gyújtásvezetékét a gyújtógyertyáról.

- Ne nyírjon fűvet hátrafelé haladva.
- Amikor a fűnyíróval nyírást nem igénylő területen halad keresztül, kapcsolja ki a motort. Ilyen lehet például a kavicsos ösvény, köves vagy aszfaltos terület stb.
- Sohase fusson a működésben lévő géppel. A fűnyíróval mindig gyalogsebességgel kell haladni.
- A vágási magasság módosítása előtt lassítsa le a motort. Soha ne végezzen beállításokat, amikor a motor jár.
- Amikor a motor működésben van, ne hagyja a gépet felügyelet nélkül. Kapcsolja ki a motort. Győződjön meg róla, hogy a vágófelszerelés forgása leállt.
- Ha a gép bármilyen idegen tárgynak ütközik vagy rezegni kezd, azonnal állítsa le a gépet. Vegye le a vezetékét a gyújtógyertyáról. Ellenőrizze, hogy nem sérült-e meg a gép. Javítsa ki az esetleges sérüléseket.

Alapvető szabály

- Az optimális eredmény érdekében mindig éles késsel vágjon. A tompa kést egyetlenül vág, és a fű vágási felülete megsárgul.
- Soha ne nyírjon le többet a fű hosszának 1/3-ánál. Ez száraz időszakban fokozottan érvényes. Először nagy vágási magasságot állítson be, és úgy nyírjon. Ezután tekintse meg az eredményt, és a megfelelő mértékben csökkentse a vágási magasságot. Ha nagyon magas a fű, lassan és szükség esetén kétszer nyírjon.
- Minden alkalommal más irányban haladjon, hogy ne alakuljanak ki sávok a pázsiton.

Szállítás és tárolás

- Szállításkor rögzítse a berendezést, hogy az a szállítás közben ne sérüljön meg, illetve ne okozzon balesetet.
- A berendezést zárható helyen tartsa, hogy ne kerülhessen gyermekek vagy illetéktelen személyek kezébe.
- A gépet és felszerelését száraz, fagymentes helyen kell tárolni.
- Az üzemanyag szállítását és tárolását illetően lásd az „Üzemanyag-kezelés” című fejezetet.

ÜZEMELTETÉS

Beindítás és leállítás

Indítás előtt



VIGYÁZAT! Olvassa el figyelmesen a használati utasítást, és győződjön meg róla, hogy megértette azt, mielőtt a gépet használatba veszi.

Viseljen személyi védőfelszerelést. Lásd a Személyi védőfelszerelés című fejezetben szereplő utasításokat.

- Tartson minden személyt és állatot távol a munkavégzés helyétől.
- Végezze el a napi karbantartást. Lásd a „Karbantartás” című fejezetben szereplő utasításokat.
- Gondoskodjon róla, hogy a gyújtásvezeték jól illeszkedjen a gyújtógyertyára.

Beindítás

LC 451S

- A motor indításakor a húzza a motorfékfogantyút a gép fogantyújához.

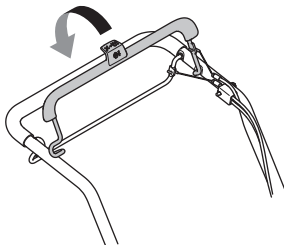

- A gép mögött álljon.
- Fogja meg jobb kézzel az indítófogantyút, húzza ki lassan az indítószinórt, amíg ellenállásba nem ütközik (az indítóhorgok kapaszkodnak). Erőteljes mozdulattal rántsa be a motort. Soha ne tekerje rá a kezére az indítószinórt.

LC 551SP

Hideg motorral:

- Állítsa a gázadagolót szívató állásba. A gázadagoló a motor fordulatszámát és ezáltal a kések forgási sebességét is szabályozza.

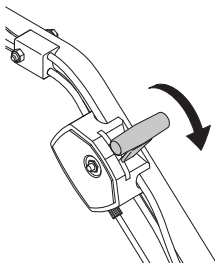

- A motor indításakor a húzza a motorfékfogantyút a gép fogantyújához.

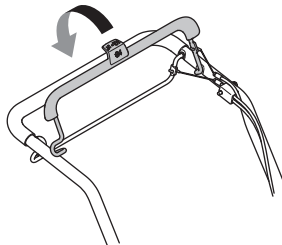

- A gép mögött álljon.
- Fogja meg jobb kézzel az indítófogantyút, húzza ki lassan az indítószinórt, amíg ellenállásba nem ütközik (az indítóhorgok kapaszkodnak). Erőteljes mozdulattal rántsa be a motort. Soha ne tekerje rá a kezére az indítószinórt.
- Állítsa a gázadagoló teljes gázra.

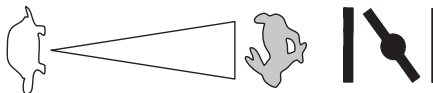

Meleg motornál:

- Ugyanazokat a műveleteket ismételje, mint hideg motor indítása esetében, de a szívatószabályozót ne tegye szívató állásba.

Meghajtó

- A meghajtás beindításához húzza a hajtókart a fogantyú felé.

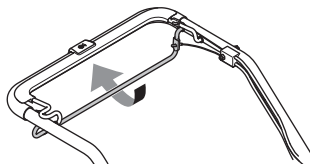

- Ha járó motor mellett szeretné megállítani a meghajtást, egyszerűen csak engedje el a meghajtókart.

Leállítás

- A motor leállításához engedje el a motorfékfogantyút.

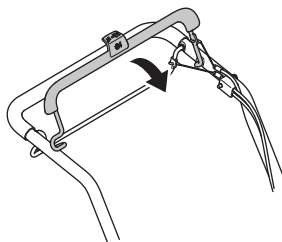

KARBANTARTÁS

Általános tudnivalók



VIGYÁZAT! A felhasználó kizárólag olyan karbantartási és szervizmunkákat végezhet, amelyek ebben a használati utasításban szerepelnek. Komolyabb beavatkozásokat csak szakszerviz végezhet.

Bármilyen ellenőrzési vagy karbantartási művelet végrehajtása előtt állítsa le a motort. Akadályozza meg a véletlen indítást a gyújtáskábel eltávolításával a gyújtógyertyáról.

Ha a gép karbantartását nem megfelelően végzik, illetve a javítási és szervizmunkálatokat nem képzett szakemberrel végeztetik el, a gép balesetveszélyessé válhat és várható élettartama is csökkenhet. További információért forduljon a legközelebbi szakszerviz munkatársaihoz.

FIGYELEM! Ha a gép döntött helyzetben van, a levegőszűrőnek mindig a legmagasabb pozícióban kell lennie.

- Használjon mindig eredeti pótalkatrészeket.

Karbantartási séma

A karbantartási ütemezésből kiderül, hogy a gép mely alkatrészei igényelnek karbantartást, és ezt milyen gyakorisággal kell végrehajtani. Az intervallumok meghatározásakor a gép napi használatát feltételeztük, ezért a tényleges intervallumok a használat gyakoriságától függően eltérőek lehetnek.

Indítás előtt	Heti karbantartás	Havi karbantartás	Éves
Általános ellenőrzés	Gyújtógyertya	Levegőszűrő	A szíjvédő alatti terület tisztítása**
Külső tisztítás	Kipufogódob*	Üzemanyagrendszer	A keréktárcsák alatti terület tisztítása**
Olajsztint			A sebességváltó ütközőjének beállítása**
Vágószerkezet			
Vágóburkolat*			
A hajtósíj ellenőrzése és beállítása			
Motorfékfogantyú*			

*Lásd az utasításokat „A gép biztonsági felszerelése” című fejezetben.

** A márkaszervizhez végezi.

A motor karbantartásával kapcsolatos további információért tekintse meg a motor használati utasítását.

Általános ellenőrzés

- Ellenőrizze, hogy a csavarok és csavaranyák megfelelően meg vannak-e húzva.

Külső tisztítás

- Kefe segítségével távolítsa el a fűnyíróról a leveleket, fűszálakat stb.
- Ne használjon nagy nyomású víz sugarat a gép tisztításához.
- Soha ne irányítsa a víz sugarat közvetlenül a motorra.
- Tisztítsa meg az indító szerkezet levegőnyílásait. Ellenőrizze az indító szerkezetet és az indító sínort.
- A vágóegység burkolata alatti tisztításhoz fordítsa a gépet gyújtógyertyával felfelé. Üritse ki a benzintartályt.

Olajsztint

FONTOS! Hagyja lehűlni a gépet. A forró olaj komoly égési sérüléseket okozhat.

Az olajsztint ellenőrzésekor a fűnyírónak vízszintesen kell állnia. Ellenőrizze az olajsztintet a beöntőnyílás kupakján lévő nívópálcával.

- Vegye le az olajbeöntő nyílás kupakját, és törölje tisztára a nívópálcát.
- Szűrja vissza a nívópálcát.
- Alacsony olajsztint esetén töltsön be motorolajat a nívópálcán jelzett felső szintig.

KARBANTARTÁS

Vágószerkezet



VIGYÁZAT! A vágószerkezet javításához és karbantartásához mindig vegyen fel erős védőkesztyűt. A kés nagyon éles, könnyen megvághatja magát.

- Ellenőrizze, hogy a vágófelszerelés nem sérült-e, nincs-e rajta repedés. A sérült vágófelszerelést mindig ki kell cserélni.
- Gondoskodjon róla, hogy a kés mindig meg legyen élezve, és jól ki legyen egyensúlyozva.

FIGYELEM! A késeket élezés után ki kell egyensúlyozni. A kések kiegyenesítését, cseréjét, illetve élezését szakszerviznek kell elvégeznie.

Ha az akadályokkal való ütközés üzemzavart okozott, a sérült késeket ki kell cserélni. Vizsgálta meg a szervizben, hogy élezhető-e a kés, vagy cserét igényel.

Szét szerelés



VIGYÁZAT! Akadályozza meg a véletlen indítást a gyújtáskábel eltávolításával a gyújtógyertyáról.

- Rögzítse a kést egy fadarabbal. Lazítsa meg, majd távolítsa el a késtartó csavart, az alátétet és a kést. Az óramutató járásával ellentétes irányba tekerve lazítsa meg a késtartó csavart.

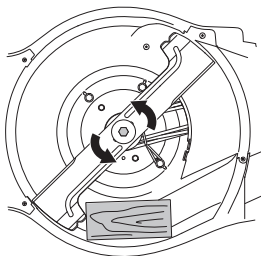

- Ellenőrizze, sérülésmentes-e a késtartó. Azt is ellenőrizze, sértetlen-e a késrögzítő csavar, és egyenes-e a motortengely.

Összeszerelés

- A vágópengét úgy kell rögzíteni, hogy a ferde vége felfelé, a burkolat felé nézzen.

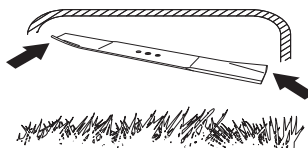

- Helyezze a vágófejet a sűrűlódótárcsával együtt a vágófejtartóra. Ellenőrizze, hogy a vágófej megfelelően van-e központositva a tengelyen.

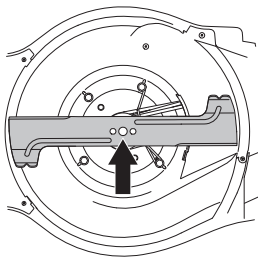

- Rögzítse a kést egy fadarabbal. Illessze a helyére az alátétet, és az óramutató járásával megegyező irányba húzza meg a csavart. A csavart 70 Nm nyomatékkal kell meghúzni.

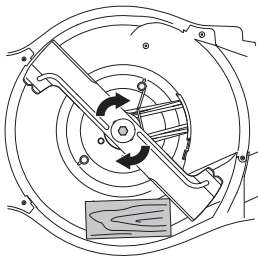

- Forgassa meg a kést kézzel, és figyelje, hogy szabadon forog-e.
- Próbálja meg működtetni a gépet.

FONTOS!

Mindig megfontoltan és előrelátóan tevékenykedjen. Kerülje az olyan helyzeteket, amelyek saját megítélése szerint meghaladják a képességeit. Ha a jelen útmutató elolvasása után is bizonytalannak érzi magát az üzemeltetési eljárásokkal kapcsolatban, a folytatás előtt kérje ki szakértő véleményét. Forduljon hivatalos szakszervizhez.

Mindig eredeti alkatrészeket használjon. További tudnivalókat a „Műszaki adatok” című részben talál.

KARBANTARTÁS

Gyújtógyertya

FONTOS! Használja mindig az előírt típusú gyújtógyertyát! Nem megfelelő gyújtógyertya komolyan károsíthatja a hengert és a dugattyút.

- A gép kis teljesítménnyel működik, nehezen indul, vagy alapjáraton rosszul működik: mielőtt további lépéseket tenne, először mindig ellenőrizze a gyújtógyertyát.
- Ha a gyújtógyertya piszkos, tisztítsa meg és ellenőrizze le, hogy 0,5 vagy 0,7–0,8 milliméteres-e a szikraköz. További tudnivalókat a „Műszaki adatok” című részben talál. Szükség esetén cserélje ki a gyújtógyertyát.

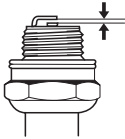

A hajtósíj beállítása

Ha a meghajtást lassúnak érzi, elképzelhető, hogy a hajtósíj elkopott. Ebben esetben cserélje ki az ékszíjat. Forduljon hivatalos szakszervizhez.

Levegőszűrő

- A hengerfedelelet levéve emelje ki a levegőszűrőt.
- Egy bizonyos időn túl használt levegőszűrőt nem lehet teljesen megtisztítani. Ezért rendszeres időközönként új levegőszűrőre kell azt kicserélni. **Egy megrongálódott levegőszűrőt mindig ki kell cserélni.**
- Visszaszereléskor győződjön meg arról, hogy a szűrő szorosan illeszkedik a szűrőtartóhoz.

A papírszűrő tisztítása

- Tisztítsa ki a szűrőt, sima felülethez ütögetve azt. A levegőszűrő tisztításához soha ne használjon ásványolaj-tartalmú oldószert, például petróleumot, sem sűrített levegőt.

Olajcsere

FONTOS! Hagyja lehűlni a gépet. A forró olaj komoly égési sérüléseket okozhat.

- Úritse ki a benzintartályt.
- A gépen egy olajleeresztő dugó található.
- Helyezzen egy tálat a leeresztő dugó alá, majd távolítsa el a dugót.
- További információkért tekintse meg a motor használati utasítását.
- Kérdezze meg a helyi benzínállomásnál, hogy hová Őnheti a fölös motorolajat.
- Töltse fel új, jó minőségű motorolajjal. Lásd a „Műszaki adatok” című fejezetben található útmutatást.

Üzemanyagrendszer

- Ellenőrizze, nem sérült-e a tanksapka és annak tömítése.
- Ellenőrizze a üzemanyag-vezetéket. Ha szükséges, cserélje ki a hibás alkatrészeket.

MŰSZAKI ADATOK

Műszaki adatok

	LC 451S	LC 551SP
Motor		
Motor gyártója	Briggs & Stratton	Kawasaki
Hengerűrtartalom, cm ³	161	179
Fordulatszám, ford./perc	2900	2800
Névleges motorteljesítmény, kW (lásd 1. megjegyzés)	2,6	2,9
Gyújtásrendszer		
Gyújtógyertya	Champion QC12YC	NGK BPR5ES
Elektródatávolság, mm	0,5	0,7 – 0,8
Üzemanyag- /kenőrendszer		
Benzintartály űrtartalma	1	1,9
*Motorolaj	SAE 30/SAE 10W-30	SAE 30/SAE 10W-30
Olajtartály űrtartalma, liter	0,55	0,65
Tömeg		
Gép üres tartállyal, kg	41	51
Zajkibocsátás (2.sz.jegyzet)		
Zajszt, mért, dB(A)	97	97
Zajszt, garantált L _{WA} dB(A)	98	98
Zajszintek (3.sz.jegyzet)		
Zajnyomás-szint a felhasználó fülénél, dB(A)	87	87
Rezgésszintek, a_{nveq} (4.sz.jegyzet)		
Fogantyú, m/s ²	4,1	4,5
Vágórendszer		
Vágási magasság, mm	26-74	26-74
Vágószélesség, cm	51	51
Vágórész	Collect	Collect
Cikkszám	5875908-10	5875908-10
Fűgyújtó űrtartalma, liter	65	65

1. megjegyzés: A motor feltüntetett névleges teljesítménye az adott motormodell tipikus legyártott motorjának a J1349/ISO1585 sz. SAE-szabvány szerint mért átlagos nettó teljesítménye (a megadott fordulatszám mellett). A sorozatgyártott motorok esetén ez az érték eltérő lehet. A végső gépbe telepített motor tényleges kimenőteljesítménye az üzemi fordulatszámtól, a környezeti körülményektől és egyéb értékektől fog függeni.

2. megjegyzés: A környezet zajszenyezése zajteljesítményszintként (L_{WA}) mérve a 2000/14/EG EGK-direktíva szerint.

3. megjegyzés: Hangnyomásszint az ISO 5395 szabvány szerint. A hangnyomásszintre vonatkozó jelentési adatok az 1,2 dB (A) tipikus statisztikus ingadozásával (szórásával) rendelkeznek.

4. megjegyzés: Regzésszint az ISO 5395 szabvány szerint. A rezgésszintre vonatkozó jelentési adatok az 0,2 m/s² tipikus statisztikus ingadozásával (szórásával) rendelkeznek.

*SF, SG, SH, SJ vagy jobb minőségű motorolajat használjon. Tekintse meg a viszkozitási táblázatot a motor gyártójának kézikönyvében, és válassza a várható kinti hőmérsékletnek leginkább megfelelő viszkozitást.

MŰSZAKI ADATOK

Termékazonossági EGK-bizonyítvány

(Kizárólag Európára vonatkozik)

A **Husqvarna AB**, SE-561 82 Huskvarna, Svédország (tel.: +46-36-146500) saját felelősségére kijelenti, hogy a **Husqvarna LC 451S, LC 551SP** fűnyírók a 15xxxxxx-es sorozatszámokkal kezdődően megfelelnek az EGK Tanácsa következő irányelveinek:

- Gépekről szóló **2006/42/EK** irányelv (2006. május 17.).
- 2014 február 26. "az elektromágneses kompatibilitást illetően" **2014/30/EU**.
- 2000 május 8. "a környezet zajszennyezését illetően", **2000/14/EG**.

A zajszennyezését illetően lásd a Műszaki adatok című fejezetet.

Alkalmazott szabványok: ISO 5395, ISO 14982

Bejelentett szerv: **0404, SMP Svensk Maskinprovning AB**, Box 7035, SE-750 07 Uppsala, az EGK Tanácsa 2000. május 8-i, a környezet zajszennyezésével foglalkozó, 2000/14/EK sz. irányelvének VI. melléklete értelmében megfelelőségértékelési jelentéseket adott ki.

Huskvarna, 2015. november 25.



Claes Losdal, fejlesztési Igazgató/kerti termékek

(A Husqvarna AB technikai dokumentációért felelős hivatalos képviselte.)

OBJAŠNJENJE ZNAKOVA

Objašnjenje znakova

UPOZORENJE! Neoprezna ili nepravilna uporaba stroja može dovesti do ozbiljnih, čak i fatalnih ozljeda korisnika ili drugih.



Pažljivo pročitajte priručnik i dobro shvatite sadržaj prije rukovanja strojem.



Odstranite ljude i životinje daleko od radnog prostora.



Spriječite nenamjerno pokretanje uklonjenjem kabela za paljenje sa svjeće.



Šipka za mjerenje ulja/otvor za ulijevanje ulja



Prigušnica



Pazite na odbačene i odbijene predmete.



Upozorenje: okretni rezač. Držite podalje šake i stopala.



Upozorenje: rotirajući dijelovi Držite podalje šake i stopala.



Ovaj proizvod se podudara sa važećim EZ uputama.



Stvaranje buke prema okuženju prema EC uputi. Jačina buke stroja se navodi u poglavlju Tehnički podaci kao i na naljepnici.



Nemojte koristiti stroj u zatvorenim prostorima i u prostorima bez adekvatne ventilacije. Ispušne pare sadrže ugljični monoksid, otrovan i vrlo opasan plin bez mirisa.



Opasnost od eksplozije



Vruće površine.



Stroj je isporučen bez ulja.



Prije upotrebe stroja napunite uljem.



Stroj ne smijete nikad pokretati u zatvorenom prostoru ili slabo prozračenom prostoru.



Stroj neće raditi ako je napunjen gorivom koje se prodaje kao E85 (85 % etanola).



Vatra, otvoren plamen i pušenje su zabranjeni.



Objašnjenje razina upozorenja

Upozorenja su svrstana u tri razine.

UPOZORENJE!



UPOZORENJE! Upotrebljava se ako postoji opasnost da zbog nepoštivanja uputa u priručniku dođe do ozljede ili smrtnih posljedica za rukovatelja ili štetnih posljedica za okolinu.

VAŽNO!

VAŽNO! Upotrebljava se ako postoji opasnost da zbog nepoštivanja uputa u priručniku dođe do ozljede rukovatelja ili štetnih posljedica za okolinu.

PAŽNJA!

PAŽNJA! Upotrebljava se ako postoji opasnost da zbog nepoštivanja uputa u priručniku dođe do oštećenja materijala ili stroja.

PREZENTACIJA

Sadržaj

OBJAŠNENJE ZNAKOVA	
Objašnjenje znakova	210
Objašnjenje razina upozorenja	210
PREZENTACIJA	
Sadržaj	211
Poštovani kupče!	211
PREZENTACIJA	
Dijelovi kosilice	212
SIGURNOSNA OPREMA STROJA	
Općenito	213
MONTIRANJE I PODEŠAVANJA	
Općenito	214
Ručka	214
Visina rezanja	215
Sakupljač	216
Priključak za zagrtanje	216
Stražnje pražnjenje	216
UKLOVANJE GORIVOM	
Općenito	217
Gorivo	217
Punjenje goriva	217
Prijevoz i skladištenje	217
UKLOVANJE	
Osobna zaštitna oprema	218
Općenita pravila za sigurnost na radu	218
Osnovna tehnika čišćenja	219
Prijevoz i skladištenje	219
Uključivanje i isključivanje	220
ODRŽAVANJE	
Općenito	221
Raspored održavanja	221
Generalna kontrola	221
Svjećica	223
Podešavanje pogonskog remena	223
Filter za zrak	223
Promjena ulja	223
Gorivni sustav	223
TEHNIČKI PODACI	
Tehnički podaci	224
EC-uvjerenje o podudaranju	225

Poštovani kupče!

Čestitamo na vašem izboru Husqvarna proizvoda. Husqvarna ima dugu povijest koja se može pratiti sve do 1689., kada je kralj Karl XI izgradio tvornicu za proizvodnju musketa (vrsta pušaka) na obali rijeke Husqvarna. Smještaj tvornice na obali rijeke bio je logičan izbor jer se rijeka koristila za iskorištavanje vodne energije, osiguravajući tako potrebnu električnu energiju. U proteklih 300 godina tvornica Husqvarna proizvela je bezbroj proizvoda, od štednjaka na drva do modernih kuhinjskih uređaja, šivaćih strojeva, bicikala, motocikala itd. Prva električna kosilica predstavljena je 1956., nakon čega je slijedila motorna pila 1959., i u tom se području Husqvarna zadržala sve do danas.

Husqvarna je trenutno jedan od vodećih proizvođača proizvoda za šumarstvo i vrtlarstvo u svijetu, a kvaliteta i pouzdanost naši su glavni prioriteti. Naš poslovni koncept je razvoj, proizvodnja i tržišna ponuda električnih šumarskih i vrtlarskih alata, kao i alata za graditeljsku industriju. Naš cilj je također biti predvodnik u usavršavanju ergonomskih osobina, prilagođenosti korisnicima, sigurnosti i razvijanju ekološke svijesti, te je zato razvijen veliki broj različitih značajki u cilju poboljšanja proizvoda u tim područjima.

Uvjereni smo da ćete s velikim zadovoljstvom cijeniti kvalitetu i izvedbu našeg proizvoda kroz veoma dugi period. Kupovina jednog od naših proizvoda omogućava vam pristup profesionalnoj pomoći te popravcima i servisima kad god je potrebno. Ako prodavač koji vam je prodao stroj nije jedan od naših ovlaštenih trgovaca, zatražite adresu najbližeg ovlaštenog servisa.

Nadamo se da ćete biti zadovoljni svojim strojem te da će vam on biti partner u nizu godina koje su pred vama. Ovaj Korisnički priručnik je vrijedan dokument. Postupanje prema uputstvima (uporaba, servis, održavanje, itd.) može značajno produžiti vijek trajanja stroja, te čak i povećati njegovu prodajnu vrijednost. Ako prodate stroj, obavezno predajte Korisnički priručnik novom vlasniku.

Zahvaljujemo Vam na uporabi Husqvarna proizvoda.

Husqvarna AB uvijek radi na tome da sve više razvije svoje proizvode i pridržava se prava što se tiče promjena kao što su n.pr. oblik i izgled bez prethodne obavijesti.

PREZENTACIJA

LC 451S

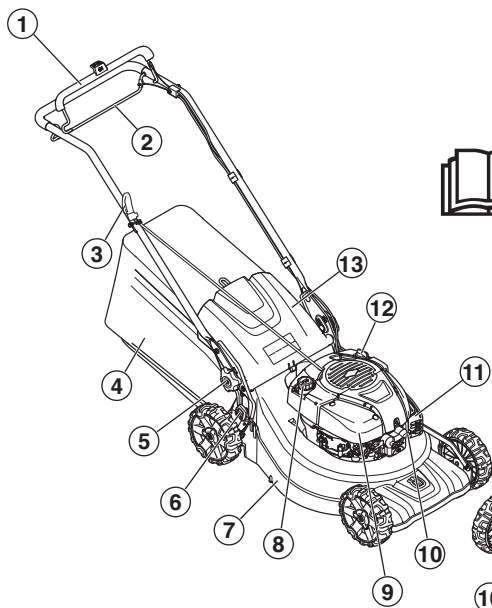

LC 551SP

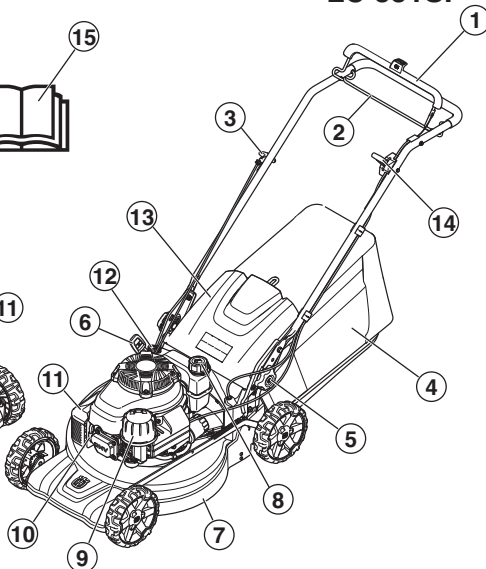

Dijelovi kosilice

- | | |
|-------------------------------------------------|---------------------------------------------------|
| 1 Kočna poluga motora | 9 Filter za zrak |
| 2 Ručica za pogon | 10 Svjećica |
| 3 Ručica za paljenje | 11 Prigušivač |
| 4 Sakupljač | 12 Šipka za mjerenje ulja/otvor za uljevanje ulja |
| 5 Poluga za blokadu za podešavanje visine ručke | 13 Stražnji štiti |
| 6 Kontrola visine rezanja | 14 Regulator gasa (LC 551SP) |
| 7 Pokrov noža | 15 Priručnik |
| 8 Punjenje goriva | |

SIGURNOSNA OPREMA STROJA

Općenito

Ovaj odjeljak objašnjava razne sigurnosne mjere stroja, kako one rade i što trebate uraditi kako biste mogli vršiti osnovni pregled i održavanje koji su potrebni da bi pila radila sigurno.



UPOZORENJE! Nemojte nikada upotrijebiti stroj koji ima neispravnu sigurnosnu opremu. Ukoliko Vaš stroj ne prodje na kojoj od ovih provjera, obratite se Vašem serviseru radi opravke.

Nikada ne izmjenjujte originalni dizajn stroja i ne koristite stroj kada vam se čini da je izmijenjen od strane bilo koje osobe. Spriječite nenamjerno pokretanje uklonjenjem kabela za paljenje sa svjećice.

Pokrov noža

- Rezni pokrov služi za smanjenje vibracija i opasnosti od porezotina.

Provjera pokrova noža

- Pazite da rezni poklopac nije oštećen i da na njemu nema vidljivih oštećenja, poput pukotina na vanjskom zaštitnom dijelu reznog poklopca.

Kočna poluga motora

- Kočnica motora služi za zaustavljanje motora. Motor se zaustavlja otpuštanjem hvatišta na kočnoj poluzi motora.

Provjera ručke kočnice motora

Uključite stroj prateći upute za uključivanje, pročitajte "Starting and Stopping" (Uključivanje i isključivanje) i nakon toga otpustite ručicu blokade. Kočnica motora uvijek mora biti namještena tako da se motor zaustavi za 3 sekunde.

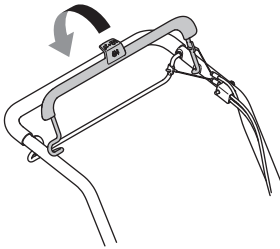

Prigušivač



UPOZORENJE! Nikada nemojte upotrebljavati stroj bez prigušivača, ili s neispravnim prigušivačem. Neispravan prigušivač može znatno povećati razinu buke i opasnost od požara. Vatrozaštitna oprema treba uvijek biti nadohvat ruke.

Prigušivač se jako ugrije prilikom rada i nakon zaustavljanja. Isto se događa i kod rada u praznom hodu. Obratite pozor na opasnost od požara, posebice prilikom rada u blizini zapaljivih tvari i/ili plinova.

- Prigušivač je napravljen tako da smanji buku na minimum i da udalji ispušne pare od korskika.

Pregledavanje prigušivača

- Redovno provjeravajte je li prigušivač potpun i čvrsto pričvršćen.

MONTIRANJE I PODEŠAVANJA

Općenito



VAŽNO! Sprječite nenamjerno pokretanje uklanjanjem kabela za paljenje sa svjeće.

Ručka

Sastavljanje

- 1 Otpustite donje kotačiće s obje strane stroja. Provjerite da je plastični čistač dobro postavljen u utoru i dodatku za ručku.

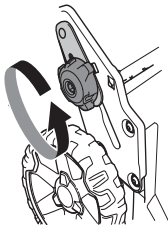

- 2 Postavite ručku tako da je sklopljena prema naprijed, dok je plastični čistač postavljen između ručke i dodatka za ručku.

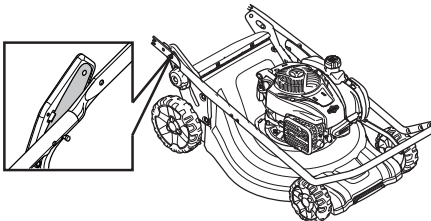

PAŽNJA! Provjerite da su kabeli i žice s unutarnje strane ručke, a ne zapetljani jedno oko drugog.

- 3 Pričvrstite ručku na dodatak za ručku vijkom, podloškom i svornjakom.

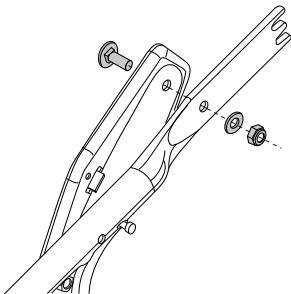

- 4 Ispružite ručku i pričvrstite kotačić s obje strane stroja. Podesite na odgovarajuću visinu. Više informacija potražite u "Adjustment" (Prilagodba).

- 5 Postavite žice na sajle kočnica. Pazite da žice nisu zapetljane jedne oko drugih. Pričvrstite sajlu kočnice ispod ručke.

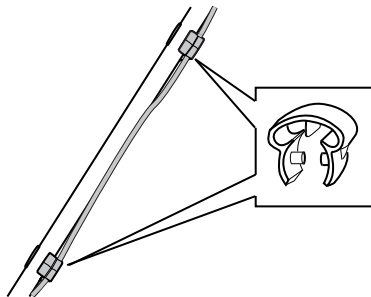

- 6 Postavite žice duž donjeg dijela ručke. Umetnite žice u drugu sajlu kočnice i zatim je pričvrstite na gornji dio ručke.
- 7 Popravite kabele na potpornju za ručku kabelskom vezicom.

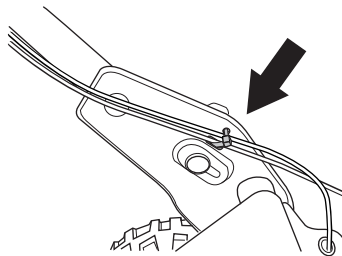

Postavke

Visina ručke

- Otpustite donje vijke.
- Pomaknite kotačiće na kraj utora s obje strane stroja.

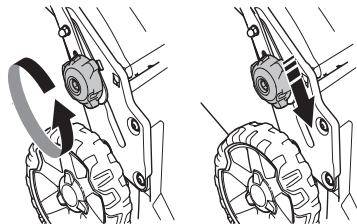

- Visina ručke može se postaviti na dva položaja.
- Podesite na odgovarajuću visinu.

MONTIRANJE I PODEŠAVANJA

- Pomaknite kotačiće gore prema ručki sve dok se ne zaustave i dok ne čujete zvuk klika. Zategnite vijke.

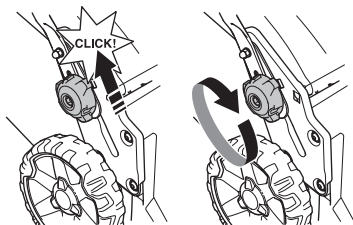

Položaj za transport

Sklop ručke možete preklopiti kako biste smanjili prostor potreban za prijevoz i pohranu.

- Otpustite donje vijke.
- Pomaknite kotačiće na kraj utora s obje strane stroja.

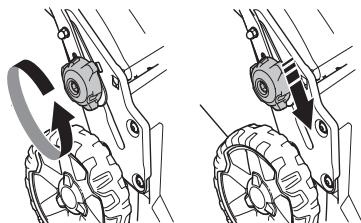

- Ručku savijte prema naprijed.

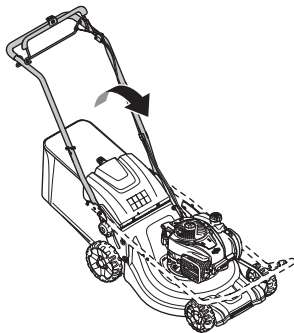

Radni položaj

- Ispravite ručku.

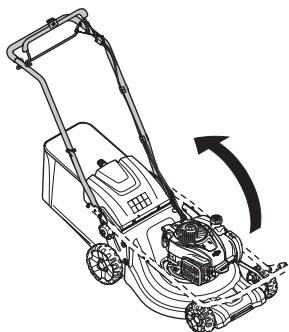

- Pomaknite kotačiće gore prema ručki sve dok se ne zaustave i dok ne čujete zvuk klika.

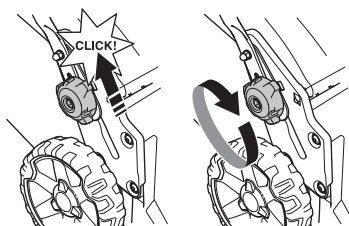

- Pričvrstite ručku s izbočinom.

Visina rezanja

UPOZORENJE! Nemojte namještati premalu visinu rezanja jer to može uzrokovati neravnomjerno košenje na kosinama.

Stroj je opremljen središnjim prilagodnikom visine rezanja.

- Za podešavanje visine rezanja pritisnite prilagodnikom visine prema kotaču i zatim ga pomaknite prema naprijed kako biste smanjili visinu rezanja, a prema natrag kako biste povećali visinu rezanja.

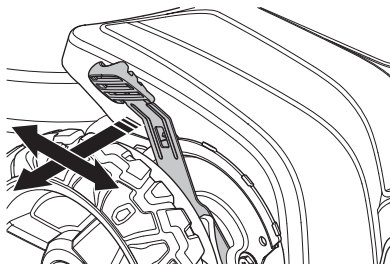

- Visinu rezanja možete podesiti u 6 različitih koraka.

Sakupljač

- Ručka spremnika koja se nalazi na okviru treba biti postavljena preko vreće spremnika.

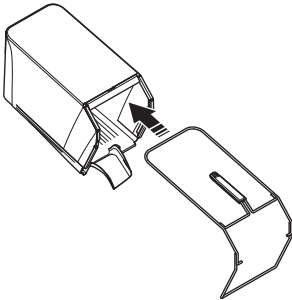

- Pričvrstite donji dio okvira u utoru ispod sakupljača.
- Okvir pričvrstite pomoću brzih kopči.

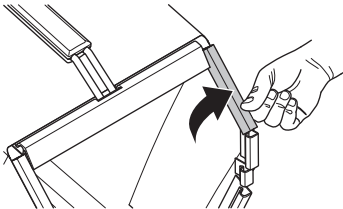

- Pazite da je ploča za odbacivanje trave stroja čista i da na njoj nema ostataka trave.
- Spojite spremnik na gornji kraj kućišta.
- Postavite jezičac spremnika u ploču za odbacivanje trave stroja.

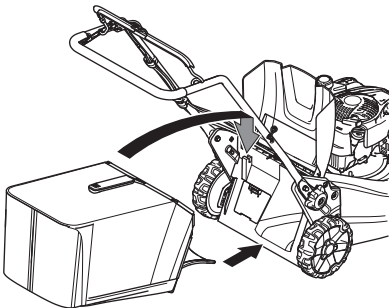

- Namjestite dno vreće za travu u otvor za pražnjenje.

Priključak za zagrtanje - Dodatci

Komplet za malčiranje dostupan je kao dodatna oprema kako bi strojevi imali mehanizam za prihvaćanje koji se može koristiti za funkciju malčiranja. Komplet sadrži priključak za malčiranje i nož.

- Podignite štitnik za izbacivanje trave kako biste montirali/demontirali dodatak za malčiranje.

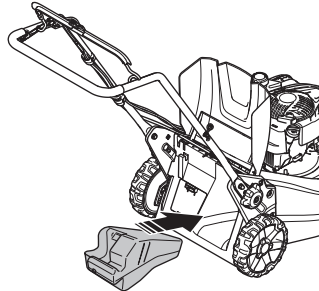

- Nož zamijenite Combi nožem koji ste dobili. Više informacija potražite u "Cutting equipment" (Rezna oprema).

Stražnje pražnjenje

Stroj možete upotrijebiti i bez umetka za usitnjavanje i spremnika.

- Podignite stražnji štitnik i uklonite mehanizam za hvatanje.
- Uklonite priključak za malčiranje.
- Zatvorite štitnik.

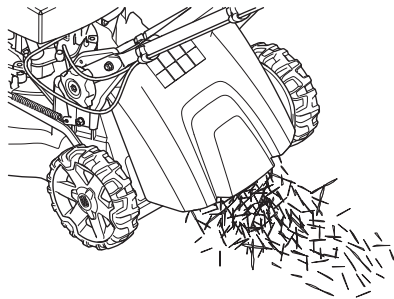

UKOVANJE GORIVOM

Općenito



UPOZORENJE! Pokretanje motora u zatvorenom ili loše provjetrenom prostoru može prouzročiti smrt zbog gušenja ili trovanja ugljičnim monoksidom.

Gorivo i pare goriva su visoko zapaljivi te mogu izazvati ozbiljne ozljede u slučaju inhalacije ili kontakta s kožom. Iz tog razloga pažljivo rukujete gorivom i budite sigurni da postoji odgovarajuća ventilacija.

Ispušne pare iz motora su vruće i mogu sadržavati iskre koje mogu izazvati požar. Nikada nemojte upaliti stroj u zatvorenoj prostoriji ili blizu zapaljivog materijala!

Nemojte pušiti ni postavljati vruće predmete u blizini goriva.

Gorivo

UPOZORENJE! Stroj je opremljen četverotaktnim motorom. U spremniku uvijek treba biti dovoljno ulja.

Benzin

- Koristite kvalitetan olovni ili bezolovni benzin.
- Najniži preporučeni broj oktana je 90 (RON). Ako motor pokrećete na nižem stupnju oktana od 90, može doći do "kuckanja". To će dovesti do povećanja temperature motora, te ozbiljnih oštećenja motora.
- Gdje postoji gorivo koje šteti okoliš, tkz. Akilatni benzin, takav se treba rabiti.

Motorno ulje

UPOZORENJE! Provjerite razinu ulja prije pokretanja kosilice. Preniska razina ulja može uzrokovati teška oštećenja motora. Pogledajte upute u odjeljku "Održavanje".

- Motorno ulje treba prvi put promijeniti nakon 5 sati rada. Preporuke o odgovarajućoj vrsti ulja potražite u odjeljku Tehničke karakteristike. Nikada nemojte koristiti ulje za dvotaktne motore.

Punjenje goriva



UPOZORENJE! Zaustavite motor i pustite ga da se ohladi nekoliko minuta prije ponovnog punjenja.

Kako biste izbjegli prolijevanje, poslužite se kanticom za benzin.

Očistite područje oko čepa za gorivo.

Pri punjenju goriva polako otvorite poklopac na spremištu za gorivo tako da se pritisak, ukoliko ga ima, polako smanji.

Pažljivo zavrnite poklopac za spremište za gorivo nakon punjenja. Nemar može izazvati izbijanje požara.

Odmaknite stroj najmanje 3 metra od mjesta gdje ste ga napunili gorivom, prije nego ga upalite.

Nikada nemojte paliti stroj ako:

- Ako proljete gorivo ili motorno ulje po stroju. Obrišite to što je proliveno i dopustite da ostatak ispari.
- Ukoliko ste prolili gorivo po sebi ili po Vašoj odjeći, promijenite odjeću. Operite dijelove tijela koji su bili u dodiru sa gorivom. Uporabi sapun i vodu.
- Ukoliko curi gorivo iz stroja. Redovno provjeravajte da li curi iz čepa za gorivo i cijevi za gorivo.

Prijevoz i skladištenje

- Skladištite i prevozite stroj i gorivo tako da bilo kakvo curenje ili isparavanje goriva ne dođe u dodir s iskrama ili otvorenim plamenom. Na primjer, elektromotorima, prekidačima, grijačima i sl.
- Kada skladištite i prevozite gorivo, koristite samo odobrene spremnike za gorivo.

Dugotrajna pohrana

- Kada skladištite stroj na dulje vrijeme, ispraznite spremnik. Provjerite kod lokalne benzinske crpke kako odložiti višak goriva.

Osobna zaštitna oprema

Pri svakoj upotrebi stroja će se samo propisana osobna zaštitna oprema upotrijebiti. Osobna zaštitna oprema ne eliminiše rizik na ozljedu ali smanjuje posljedice ako se ozljeda dogodi. Zamolite prodavača motornih pila da vam pomogne izabrati opremu.

Uvijek upotrijebite:

- Ako razina buke prekorači 85 dB, postavite štitnike na uši.
- Čvrste čizme ili cipele protiv proklizavanja.
- Čvrste, duge hlače. Ne nosite kratke hlače ili sandale i ne hodajte bosi.
- Prilikom namještanja, provjere ili čišćenja reznih nastavaka nosite zaštitne rukavice.

Općenita pravila za sigurnost na radu

U ovom se odjeljku opisuju osnovne sigurnosne smjernice za rad sa strojem. Ove informacije ni u kojem slučaju ne mogu biti zamjena za stručne vještine i iskustvo.

- Pažljivo pročitajte priručnik i dobro shvatite sadržaj prije rukovanja strojem.
- Imajte u vidu da je korisnik odgovoran za nesreće ili ugrožavanje drugih ljudi ili njihove imovine.
- Stroj treba održavati čistim. Oznake i naljepnice trebaju biti potpuno čitljive.

Zdrav razum treba prevladati

Nije moguće obuhvatiti sve situacije s kojima se možete susresti. Uvijek postupajte oprezno i slijedite zdrav razum. Ako dođete u situaciju u kojoj se osjećate nesigurno, prestanite s radom i potražite savjet stručnjaka. Obratite se dobavljaču, ovlaštenom servisu ili iskusnom korisniku. Izbjegavajte svaku upotrebu ako smatrate da niste dovoljno kvalificirani za to!



UPOZORENJE! Tijekom rada uređaj stvara elektromagnetsko polje. To polje u nekim slučajevima može ometati aktivne ili pasivne medicinske implantate. Radi smanjenja rizika od teških ili smrtonosnih ozljeda preporučujemo da se osobe s medicinskim implantatima posavjetuju s liječnikom i proizvođačem implantata prije rukovanja uređajem.



UPOZORENJE! Neoprezna ili nepravilna uporaba stroja može dovesti do ozbiljnih, čak i fatalnih ozljeda korisnika ili drugih.

Djeca ili druge osobe koje nisu obučene za upotrebu ovog stroja ne smiju koristiti ili servisirati stroj.

Strojem ne smiju upravljati osobe sa smanjenim fizičkim ili mentalnim sposobnostima niti osobe koje zbog zdravstvenih razloga ne mogu upravljati strojem bez nadzora osobe odgovorne za njihovu sigurnost.

Nikada ne dozvolite drugim osobama da koriste stroj prije nego ste sigurni da su razumjeli sadržaj uputa za uporabu.

Nikada ne koristite stroj kada ste umorni, nakon konzumacije alkoholnih pića ili uzimanja lijekova koji mogu utjecati na vaš vid, rasuđivanje ili koordinaciju.



UPOZORENJE! Neovlaštene preinake i/ili dodatni pribor mogu rezultirati ozbiljnim ozljedama ili čak smrću korisnika i ostalih osoba. Ni u kojem slučaju ne smijete mijenjati originalni dizajn stroja bez da ste prethodno zatražili odobrenje od proizvođača.

Nikada ne izmjenjujte originalni dizajn stroja i ne koristite stroj kada vam se čini da je izmijenjen od strane bilo koje osobe.

Nikada nemojte koristiti stroj koji je neispravan. Izvršavajte redovne provjere, održavanje i servis kao što je opisano u ovom priručniku. Neke od radnji održavanja i servisiranja može jedino izvesti kvalificirani stručnjak.

Uvijek koristite originalne rezervne dijelove.

Sigurnost na radnom mjestu

- Prije početka košenja uklonite grančice, pruče, kamenje i slične tvari iz kosilice.
- Predmeti koji zahvate priključak za rezanje mogu biti odbačeni i ozlijediti vas ili druge. Ljudi i životinje trebaju biti na sigurnoj udaljenosti.
- Stroj nemojte koristiti u lošim vremenskim uvjetima, na primjer u magli, po kiši, u vlažnim ili mokrim uvjetima, za jakih vjetrova, u iznimnoj hladnoći, ako postoji opasnost od munje itd. Rad pod lošim vremenskim uvjetima je umarajući i može stvoriti opasnost na pr. klizave površine.
- Pregledajte okolinu kako biste osigurali da vas ništa ne može ometi u upravljanju strojem.
- Pripazite na korijenje, kamenje, grančice, udubljenja, jame i sl. U visokoj travi se mogu nalaziti zapreke koje ne vidite.
- Košenje na kosinama može biti opasno. Nemojte koristiti kosilicu na veoma strmim kosinama. Kosilica se ne smije koristiti na površinama čiji je nagib veći od 15 stupnjeva.
- Na kosinama, hodajte paralelno s kosinom. Lakše je raditi uz kosinu, nego gore dolje po kosini.
- Budite oprezni kad se približavate skrivenim kutovima i predmetima koji zakrivaju pogled.

Sigurnost pri radu

- Kosilica je namijenjena isključivo za košenje tratine. Svaka druga upotreba je zabranjena.
- Nosite osobnu zaštitnu opremu. Pogledajte uputstva pod naslovom Osobna zaštitna oprema.
- Nemojte pokretati kosilicu ako nož i svi pokrovi nisu ispravno montirani. U suprotnom se nož može olabaviti i uzrokovati tjelesne ozljede.
- Pripazite da nož ne udara o strana tijela, kao što je kamenje, korijenje i slično. Time se može istupiti nož i iskriviti osovina motora. Iskrivljena osovina uzrokuje nejednak rad i vibracije što može rezultirati velikom opasnošću od oslobađanja noža.
- Kočna poluga ne smije biti trajno usidrena u ručku dok je stroj pokrenut.
- Kosilicu postavite na ravnu, čvrstu površinu i pokrenite je. Pripazite da nož ne dođe u dodir s tlom i bilo kojim predmetima.
- Uvijek budite ispred stroja. Prilikom košenja kotači trebaju biti na tlu a obje ruke na ručki. Ruke i stopala držite podalje od rotirajućih noževa.
- Nemojte naginjati stroj dok je motor u pogonu.
- Posebice pripazite dok za vrijeme košenja povlačite kosilicu prema sebi.
- Nemojte podizati ni prenositi kosilicu čiji je motor uključen. Ako kosilicu morate podići, prije svega isključite motor i odvojite vod paljenja od svjeće.
- Nemojte kositi dok hodate unatrag.
- Isključite motor prije prelaska po površinama koje ne namjeravate kositi. Primjerice, po šljunčanim putovima, kamenju, pločama, asfaltu, itd.

- Nikada nemojte trčati s uključenom kosilicom. Trebali biste uvijek hodati dok radite s kosilicom.
- Isključite motor prije promjene visine rezanja. Nikada nemojte izvoditi podešavanja dok je motor u pogonu.
- Ne ostavljajte uključeni stroj bez nadzora. Isključite motor. Provjerite da li se priključak za rezanje prestao okretati.
- Odmah zaustavite stroj u slučaju udarca u strano tijelo ili vibriranja stroja. Odvojite visokonaponski kabel od svjeće. Provjerite eventualna oštećenja stroja. Po potrebi popravite.

Osnovna tehnika či šćenja

- Za najbolji učinak uvijek režite ostrim nožem. Upotrebom tupog noža trava se kosi neujednačeno i postaje žuta na površini.
- Nikada nemojte kositi više od 1/3 visine trave. To se posebice odnosi na košenje tijekom sušnih razdoblja. Na početku košenja namjestite veliku visinu rezanja. Provjerite rezultat i smanjite visinu rezanja na željenu postavku. Ako je trava previsoka, pomičite se lagano i, prema potrebi, prijedite dvaput preko površine koju kosite.
- Svaki put kosite u različitim smjerovima kako ne biste ostavili pruge na travnjaku.

Prijevoz i skladištenje

- Tijekom prevoženja učvrstite opremu kako biste izbjegli oštećenja i nezgode u prijevozu.
- Opremu spremite u zaključan prostor kako bi bila izvan dohvata djece i neovlaštenih osoba.
- Stroj i opremu spremite na suho mjesto na kojem ne može doći do mraza.
- O prijevozu i pohranjivanju goriva pogledajte u odjeljku "Gorivo".

UKLOPUVANJE I ISKLUPUVANJE

Prije pokretanja



UPOZORENJE! Pažljivo pročitajte priručnik i dobro shvatite sadržaj prije rukovanja strojem.

Nosite osobnu zaštitnu opremu.
Pogledajte uputstva pod naslovom **Osobna zaštitna oprema.**

- Odstranite ljude i životinje daleko od radnog prostora.
- Vršite svakodnevni nadzor. Pogledajte upute u odjeljku "Održavanje".
- Vod za paljenje mora biti ispravno pričvršćen na svjećicu.

Paljenje

LC 451S

- Prilikom pokretanja motora ručku kočnice motora treba držati uz ručku za upravljanje.

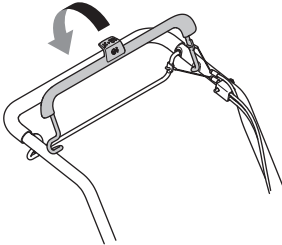

- Stanite ispred stroja.
- Primite startnu ručicu, polako povucite startno uže desnom rukom dok ne osjetite malo otpora (zahvatač uhvati kotur startera). Snažno povucite za pokretanje motora. Nikad ne omotavajte startno uže oko šake.

LC 551SP

Hladan motor:

- Namjestite upravljanje gasom u položaj za čok. Regulacijom gasa upravljate brzinom stroja i istovremeno brzinom okretanja noževa.

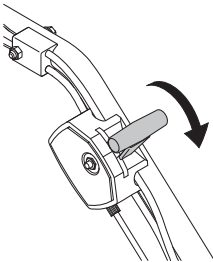

- Prilikom pokretanja motora ručku kočnice motora treba držati uz ručku za upravljanje.

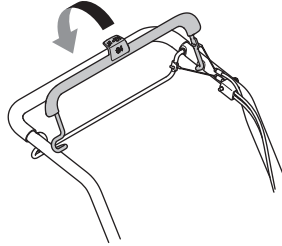

- Stanite ispred stroja.
- Primite startnu ručicu, polako povucite startno uže desnom rukom dok ne osjetite malo otpora (zahvatač uhvati kotur startera). Snažno povucite za pokretanje motora. Nikad ne omotavajte startno uže oko šake.
- Postavite kontrolu gasa na pun gas.

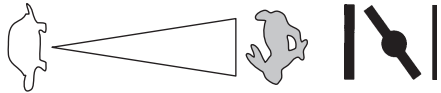

Ako je stroj zagrijan:

- Koristite isti način pokretanja kao i kod hladnog motora, ali ne postavljajte polugu čoka u čok položaj.

Pogon

- Gurnite ručicu za pogon prema ručici kako biste počeli s vožnjom.

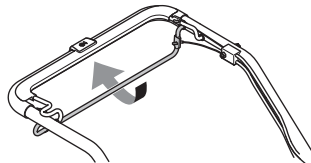

- Kako biste samo zaustavili vožnju bez isključivanja stroja, trebate samo otpustiti ručicu za pogon.

Isključivanje

- Zaustavite motor otpuštanjem kočnice poluge motora.

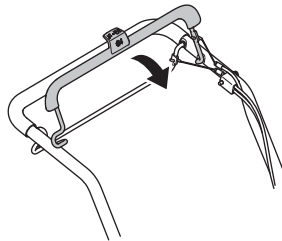

Općenito



UPOZORENJE! Korisnik održavanje i servisiranje treba vršiti na način opisan u ovim uputama. Svaki obimniji rad treba obaviti u servisnom centru.

Isključite motor prije bilo kakvih postupaka provjere ili održavanja. Spriječite nenamjerno pokretanje uklonjenjem kabela za paljenje sa svjećice.

Životni vijek stroja se može skratiti a opasnost od nezgoda povećati ako se održavanje stroja ne vrši na pravi način i ako se opravke ne vrše stručno. Ako trebate dodatna obavještenja, potražite savjet kod najbliže radionice za popravke.

PAŽNJA! Ako je stroj nagnut, filter uvijek mora biti u najvišem položaju.

- Uvijek koristite originalne rezervne djelove.

Raspored održavanja

U rasporedu servisiranja možete vidjeti koji dijelovi vašeg stroja trebaju servisiranje i u kojim ga vremenskim razmacima treba obavljati. Vremenski razmaci izračunavaju se na temelju dnevne upotrebe stroja i mogu se razlikovati, ovisno o intenzitetu korištenja.

Prije pokretanja	Nadzor tjedno	Mjesečni nadzor	Godišnje
Generalna kontrola	Svjećica	Filter za zrak	Čišćenje ispod štitnika remena
Vanjsko čišćenje	Prigušivač*	Gorivni sustav	Čišćenje ispod oplata kotača**
Razina ulja			Podešavanje blokade reduktor
Oprema za rezanje			
Pokrov noža*			
Provjera i podešavanje pogonskog remena			
Kočna poluga motora*			

* Pogledajte upute u odjeljku "Sigurnosna oprema stroja".

** Obavlja ovlaštena servisna radionica.

Dodatne informacije o servisiranju stroja pronađite u korisničkom priručniku.

Generalna kontrola

- Provjerite ima li vijaka i matica koje treba zavrnuti i ako treba, učinite to.

Vanjsko čišćenje

- Četkom uklonite lišće, travu i slične tvari s kosilice.
- nemojte upotrebljavati uređaj za pranje pod velikim pritiskom da biste čistili stroj.
- Nikada nemojte polijevati motor vodom.
- Provjerite da li su naprava za paljenje i uže za paljenje istrošeni ili oštećeni. Očistite proreze za dovod zraka na kućištu naprave za paljenje.
- Prilikom čišćenja ispod poklopca oštrica stroj okrenite sa svjećicom prema gore. Ispraznite spremnik za gorivo.

Razina ulja

VAŽNO! Pustite da se stroj ohladi. Vruće ulje može uzrokovati teške opekotine.

Kada provjeravate razinu ulja, kosilica mora biti postavljena na ravnu površinu. Provjerite razinu ulja mjernom šipkom montiranom na čep punjača ulja.

- Skinite poklopac ulja i obrišite štap za mjerenje ulja.
- Urmetnite natrag štap za mjerenje ulja.
- Ako je razina ulja niska, dolijte motorno ulje do gornje oznake razine na mjernoj šipki.

ODRŽAVANJE

Oprema za rezanje



UPOZORENJE! Za vrijeme servisiranja i održavanja rezne opreme uvijek nosite čvrste zaštitne rukavice. Rezna oprema je vrlo oštra i može vas lako porezati.

- Provjerite reznú opremu radi oštećenja ili napuklina. Oštećena rezna oprema mora biti odmah zamjenjena.
- Nož uvijek mora biti dobro položen i balansiran.

PAŽNJA! Nož je nakon oštrenja potrebno balansirati. Balansiranje, zamjenu ili oštrenje noža treba obaviti u servisnom centru.

Oštećene lopaticе trebate odmah zamijeniti kako ne bi pukle u slučaju nailaska na zapreku. U servisnom centru procijenit će treba li nož naoštрити ili zamijeniti.

Rastavljanje



UPOZORENJE! Spriječite nenamjerno pokretanje uklanjanjem kabela za paljenje sa svjećice.

- Nož blokirajte komadićem drveta. Otpustite vijak noža i zatim skinite vijak noža, podlošku i nož. Uklonite vijak noža okretanjem vijeka u smjeru suprotnom od kazaljke na satu.

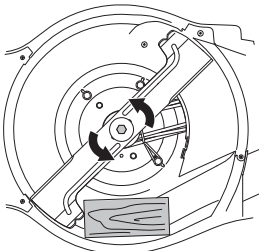

- Provjerite je li nosač noža neoštećen. Također provjerite je li remen noža neoštećen te da nije iskrivljena osovina motora.

Sastavljanje

- Nož mora biti postavljen na način da kutni krajevi budu usmjereni prema poklopcu.

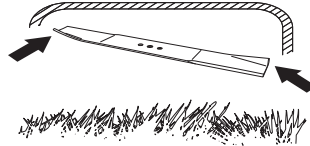

- Stavite nož s podložnom pločicom na nosač noža. Nož treba pravilno centrirati na osovini.

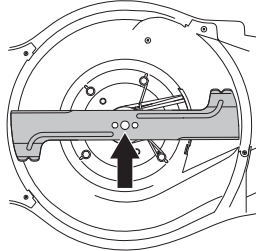

- Blokirate nož drvenim blokom. Postavite podlošku i zategnite vijak na ispravan način okretanjem u smjeru kazaljke na satu. Vijak je potrebno zategnuti na zatezni moment od 70 Nm.

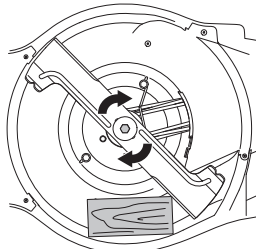

- Rukom okrenite nož kako biste provjerili okreće li se slobodno.
- Izvedite pokusni rad stroja.

VAŽNO!

Budite pažljivi i koristite zdrav razum. Izbjegavajte sve situacije s kojima se ne možete nositi. Ako niste sigurni u radne postupke nakon što pročitate ove upute, obratite se stručnom osoblju prije nego nastavite. Kontaktirajte ovlaštenu servisnu radionicu.

Uvijek koristite originalne dijelove. Dodatne informacije potražite u poglavlju "Tehnički podaci".

Svjećica

UPOZORENJE! Uvijek koristite preporučenu vrstu svjećice. Kriva svjećica može ozbiljno oštetiti klip/cilindar.

- Ukoliko je učinak stroja nizak, teško ga je upaliti i loše radi pri praznom hodu, uvijek prvo provjerite svjećicu. Ukoliko je svjećica prljava, očistite je i provjerite razmak između elektroda.
- Ako je svjećica prljava, očistite je i provjerite je li zazor između elektroda 0,5 mm ili 0,7–0,8 mm. Dodatne informacije potražite u poglavlju "Tehnički podaci". Promijenite svjećicu ako je to potrebno.

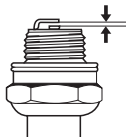

Podешavanje pogonskog remena

Ako osjetite da je vožnja spora, možda je istrošen remen. U tom je slučaju potrebno zamijeniti remen. Kontaktirajte ovlaštenu servisnu radionicu.

Filter za zrak

- Uklonite poklopac filtera zraka i uklonite filter.
- Filter za zrak, kojeg se koristilo neko vrijeme ne može biti potpuno očišćen. Zato ga treba zamijeniti s novim u određenim vremenskim razmacima. **Oštećeni filter za zrak treba uvijek zamijeniti.**
- Pri ponovnom sastavljanju provjerite prianja li filtera tijesno uz držač filtra.

Čišćenje papirnog filtra

- Lupnite filtrom o ravnu površinu da biste ga očistili. Filter za zrak nikada nemojte čistiti komprimiranim zrakom ni s petrolejskim otapalima, kao što je npr. kerozin.

Promjena ulja

VAŽNO! Pustite da se stroj ohladi. Vruće ulje može uzrokovati teške opekotine.

- Ispraznite spremnik za gorivo.
- Stroj sadrži čep za ispuš ulja.
- Ispod ispusta postavite posudu i skinite čep
- Više informacija pronađite u korisničkom priručniku.
- Raspitajte se na najbližoj benzinskoj crpki gdje možete baciti staro motorno ulje.
- Napunite novim motornim ulje velike kvalitete. Uputstva potražite u odjeljku Tehničke karakteristike.

Gorivni sustav

- Provjerite da čep za gorivo i zatvarač nisu oštećeni.
- Provjerite crijevo goriva. Ako je potrebno, zamijenite ga.

TEHNIČKI PODACI

Tehnički podaci

	LC 451S	LC 551SP
Motor		
Proizvođač motora	Briggs & Stratton	Kawasaki
Zapremnina cilindra, u kubičnim cm	161	179
Brzina u 1/min	2900	2800
Nominalna izlazna snaga, kW (vidi napomenu 1)	2,6	2,9
Sistem paljenja		
Svjećica	Champion QC12YC	NGK BPR5ES
Razmak elektroda, u mm	0,5	0,7 – 0,8
Sistem goriva i podmazivanja		
Zapremnina spremišta za gorivo, lit.	1	1,9
*Motorno ulje	SAE 30/SAE 10W-30	SAE 30/SAE 10W-30
Zapremnina spremišta za ulje, lit.	0,55	0,65
Težina		
Stroj s praznim spremnikom, kg	41	51
Emitovanje buke (pogledajte napomenu 2)		
Jačina zvuka, izmjerena u dB(A)	97	97
Jačina zvuka, garantovana L_{WA} dB(A)	98	98
Jačina buke (pogledajte napomenu 3)		
Razina zvučnog tlaka na uhu rukovatelja u dB(A)	87	87
Jačina vibracije, a_{hveq} (pogledajte napomenu 4)		
ručka, m/s^2	4,1	4,5
Rezni sustav		
Visina rezanja, mm	26-74	26-74
Visina rezanja u cm	51	51
Rezač	Collect	Collect
Kataloški broj	5875908-10	5875908-10
Kapacitet vreće za travu, litra	65	65

Napomena 1: Navedena nazivna snaga motora je prosječna neto izlazna snaga (pri navedenom broju okretaja u minuti) tipičnog proizvodnog motora za određeni model mjerena prema standardu SAE J1349/ISO1585. Vrijednost se može razlikovati za motore za masovnu proizvodnju. Stvarna izlazna snaga motora ugrađenog na konačnom uređaju ovisit će o brzini rada, radnom okruženju i ostalim vrijednostima.

Napomena 2: Stvaranje buke prema okolini izmjerena kao zvučni tlak (L_{WA}) prema EC-uputi 2000/14/EC.

Napomena 3: Razina zvučnog tlaka prema normi ISO 5395. Podaci o razini zvučnog tlaka pokazuju tipičnu statističku disperziju (standardna devijacija) od 1,2 dB (A).

Napomena 4: Razina vibracije prema normi ISO 5395. Podaci o razini vibracije pokazuju tipičnu statističku disperziju (standardna devijacija) od 0,2 m/s^2 .

*Koristite motorno ulje kvalitete SF, SG, SH, SJ ili bolje. Tablice viskoznosti potražite u korisničkom priručniku proizvođača motora i odaberite najbolju viskoznost s obzirom na očekivanu vanjsku temperaturu.

TEHNIČKI PODACI

EC-uvjerenje o podudaranju

(Važi samo za Evropu)

Husqvarna AB, SE-561 82 Huskvarna, Švedska, tel: +46-36-146500, potvrđuje pod isključivom odgovornošću da su kosilice **Husqvarna LC 451S, LC 551SP**, od serijskog broja 15xxxxxx i naprijed, sukladne zahtjevima SMJERNICE VIJEĆA:

- od 17. svibnja 2006, "o strojevima" **2006/42/EZ**.
- od 26 veljača 2014 "u vezi elektromagnetske kompatibilnosti" **2014/30/EU**.
- od 8 svibnja 2000 "u vezi stvaranja buke prema okolini" **2000/14/EC**.

Za informacije u vezi sa stvaranjem buke, pogledajte poglavlje Tehniški podaci.

Naredni standardi su primjenjeni: ISO 5395, ISO 14982

Prijavljen organ: **0404, SMP Svensk Maskinprovning AB**, Box 7035, SE-750 07 Uppsala, objavilo je izvješća u vezi s procjenom sukladnosti s aneksom VI SMJERNICE VIJEĆA od 8. svibnja 2000. "u vezi s emisijama buke u okruženju" 2000/14/EK.

Huskvarna 25. studenog 2015.



Claes Losdal, upravitelj odjela za razvoj/proizvodi za vrt

(Ovlašteni predstavnik tvrtke Husqvarna AB i osoba odgovorna za tehničku dokumentaciju.)

SÜMBOLITE TÄHENDUS

Sümbolite tähendus

ETTEVAATUST! Vääril või hooletul kasutamisel võib seade olla ohtlik, põhjustada raskeid vigastusi või kasutaja ja teiste inimeste surma.



Loe käsitsemisõpetus põhjalikult läbi, et kõik eeskirjad oleksid täiesti arusaadavad, enne kui seadet kasutama hakkad.



Vaata, et tööpiirkonnas poleks võõraid isikuid.



Vältimaks soovimatut käivitumist, eemaldage süütejuhe süüteküünlalt.



Õlivarras/õlipaak



Rõhuklapp



Väljaviskuvate ning tagasipõrkavate asjade oht.



Ettevaatust – liikuvad terad. Hoidke jalgu ja käsi.



Hoiatus: pöörlevad osad. Hoidke käed ja jalad eemal.



Seade vastab EL kehtivatele direktiividele.



Ümbritsevasse keskkonda leviv müra vastavalt Euroopa Ühenduse direktiivile. Andmed seadme emissiooni kohta on toodud peatükis Tehnilised andmed ja etiketil.



Ärge kasutage seadet siseruumis või kohas, kus pole õhutust. Heitgaasis on vingugaasi, mis on värvitu ja lõhnatu eluohtlikult mürgine gaas.



Plahvatusoht



Kuum pind.



Mootor tarnitakse ilma õlita.



Enne masina kasutamist lisage õli.



Ärge pange mootorit tööle siseruumides, kinnises piirkonnas või halva õhutusega kohas.



Mootor ei tööta kütusega E85 (85% etanooli).



Tuli, lahtine leek ja suitsetamine on keelatud.



Hoiatustasemete selgitus

Hoiatused jagunevad kolmele tasemele.

ETTEVAATUST!



ETTEVAATUST! Näitab ohtlikku kehavigastust või kasutaja surma põhjustavat või lähedalolevaid objekte kahjustavat ohtu, kui kasutusjuhendis toodud juhiseid eiratakse.

TÄHTIS!

TÄHTIS! Näitab vigastuste ohtu kasutajale või ohtu lähedalolevatele objektidele, kui kasutusjuhendis toodud juhiseid eiratakse.

TÄHELEPANU!

TÄHELEPANU! Näitab lähedalolevate objektide või seadme kahjustamise ohtu, kui kasutusjuhendis toodud juhiseid eiratakse.

Sisukord

SÜMBOLITE TÄHENDUS

Sumbolite tähendus	226
Hoiatustasemetel selgitus	226

ESITLUS

Sisukord	227
Lugupeetud tarbija!	227

ESITLUS

Mis on mis muruniidukil?	228
--------------------------------	-----

SEADME OHUTUSVARUSTUS

Üldised näpunäited	229
--------------------------	-----

KOKKUPANEK JA REGULEERIMINE

Üldised näpunäited	230
Juhtraud	230
Niitmiskõrgus	231
Koguja	232
Peenestaja kinnitamine	232
Tagantväljavise	232

KÜTUSE KÄSITSEMINE

Üldised näpunäited	233
Küttesegu	233
Tankimine	233
Transport ja hoiustamine	233

KÄITAMINE

Isiklik ohutusvarustus	234
Üldised ohutusekirjad	234
Põhiline lõikamistehnika	235
Transport ja hoiustamine	235
Käivitamine ja seiskamine	236

HOOLDUS

Üldised näpunäited	237
Hoolduskeem	237
Üldkontroll	237
Süüteküünlad	239
Veorihma seadistamine	239
Õhufilter	239
Õlivahetus	239
Kütusesüsteem	239

TEHNILISED ANDMED

Tehnilised andmed	240
EÜ kinnitus vastavusest	241

Lugupeetud tarbija!

Õnnitleme teid, et olete valinud Husqvarna toote! Husqvarna ajalugu algab juba aastast 1689, kui kuningas Karl XI käsul rajati Husqvarna jõe äärde tehas tahtpüsside valmistamiseks. Asukoht Husqvarna jõe ääres oli üsnagi loogiline, sest see võimaldas tootmiseks kasutada vee jõudu. Husqvarna tehas enam kui 300-aastase tegutsemisaja kestel on seal toodetud väga erinevaid tooteid alates puupliitidest kuni moodsate köögiseadmete, õmblusmasinate, jalgrataste ja mootorratasteni välja. 1956. aastal tuli välja Husqvarna esimene mootori jõul töötav muruniiduk, kolme aasta möödudes – aastal 1959 – järgnes sellele mootorsaag. Samas valdkonnas töötab Husqvarna ka täna.

Täna on Husqvarna maailma juhtivaid aiandus- ja metsandustoodete tootjaid, kes seab esikohale seadmete kvaliteedi ja tehnilised näitajad. Meie äriidee on toota, arendada ja turustada mootori jõul töötavaid seadmeid aianduse, metsanduse ja ehituse ning tööstuse jaoks. Husqvarna eesmärk on luua seadmeid, mis on esirinnas ja sellepärast ongi meie seadmetele iseloomulikud mitmed kasulikud lahendused, mis tagavad seadmete ergonoomilisuse, kasutajasõbralikkuse, turvalisuse, keskkonnasõbralikkuse ja tõhususe.

Me oleme veendunud, et te hindate kõrgelt meie toodete kvaliteeti ja tehnilisi näitajaid, ning seda ka tulevikus. Kui te ostate meie toote, on teile tagatud professionaalne abi nii seadmete hooldamise kui parandamise osas. Kui seadme müüja juures pole volitatud töökoda, küsige, kus on meie lähim volitatud töökoda.

Me loodame, et jäite oma ostuga rahule ja sellest saab teie hea abimees pikkadeks aastateks. Ärge unustage, et seadme kasutusjuhend on väärtuslik abimees. See aitab teid oluliselt oma seadme tööiga pikendada, kui te järgite neid soovitusi, mis on juhendis toodud seadme hooldamise, korrastamise ning parandamise kohta. Kui te kord müüte selle seadme ära, andke sellega uuele omanikule kaasa ka kasutusjuhend.

Täname, et te valisite endale kasutamiseks Husqvarna toote!

Husqvarna AB töötab pidevalt oma toodete edasiarendamise alal ja jätab seetõttu endale õiguse teha muuhulgas muudatusi toodete kuju ja välimuse osas.

ESITLUS

LC 451S

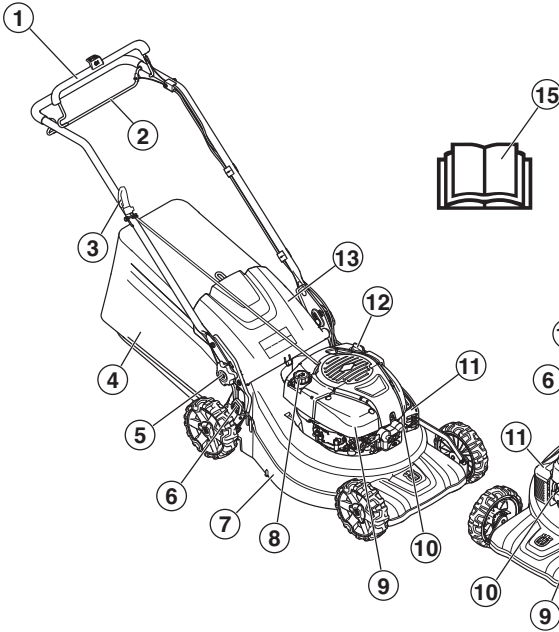

LC 551SP

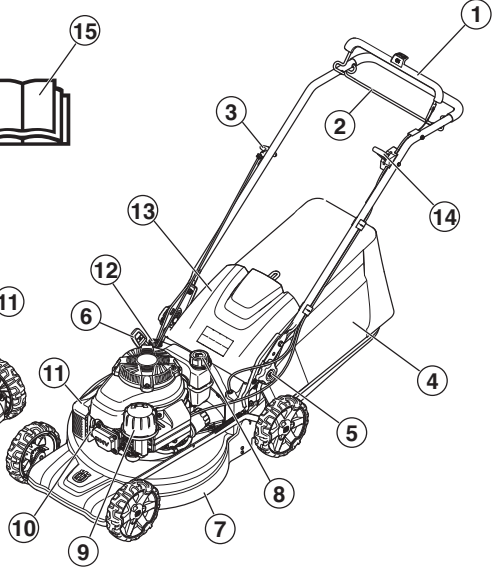

Mis on mis muruniidukil?

- | | |
|-------------------------------------------------|------------------------------|
| 1 Mootoripiduri hoob | 9 Õhufilter |
| 2 Edasivehoob | 10 Süüteküünlad |
| 3 Käiviti käepide | 11 Summuti |
| 4 Koguja | 12 Õlivarras/õlipaak |
| 5 Käepideme kõrguse reguleerimise lukustushoob. | 13 Tagumine kaitse |
| 6 Niitmiskõrguse regulaator | 14 Gaasihoovastik (LC 551SP) |
| 7 Lõiketerakate | 15 Käsitsemisõpetus |
| 8 Kütuse lisamine | |

SEADME OHUTUSVARUSTUS

Üldised näpunäited

Käesolevas käsitletakse seadme ohutusvarustust, selle toimimist, kontrollimist ning põhihooldust, mis tagab ohutu töö.



ETTEVAATUST! Ära kunagi kasuta seadet, mille ohutusvarustus on puudulik. Vajadusel lasta seadme hooldustöökojas parandada.

Ärge ehitage seadet ringi, nii et see enam ei vasta tehase originaalmudelile ega võtke ka kasutada sellist seadet, millest võib arvata, et keegi on selle ümber ehitanud. Vältimaks soovimatut käivitumist, eemaldage süütejuhe süüteküünalt.

Lõiketerakate

- Lõiketerakate on ette nähtud vibratsiooni vähendamiseks ja lõikekahjude ohu vähendamiseks.

Lõikurikatte kontrollimine

- Kontrollige, et lõikeosa kate pole kahjustatud ja lõikeosa välisel kattel pole nähtavaid defekte (nt pragusid).

Mootoripiduri hoob

- Mootoripidur on ette nähtud mootori seiskamiseks. Kui mootoripiduri hoob vabastatakse, siis mootor seiskub.

Pidurikäepideme kontrollimine

Käivitage masin vastavalt käivitusjuhiste (vt Käivitamine ja seiskamine) ja seejärel vabastage pidurikäepide. Motooripidur peab olema alati reguleeritud nii, et mootor seiskub 3 sekundi jooksul.

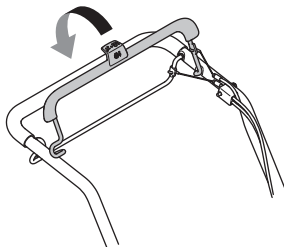

Summuti



ETTEVAATUST! Ärge kunagi kasutage ilma summutita või viga saanud summutiga seadet. Vigane summuti võib suurendada mürataset ja tuleohtu. Hoidke tulekustutusvahendid käepärast.

Summuti läheb seadme töötamisel väga kuumaks ja on kuum ka pärast seadme välja lülitamist. See kehtib ka tühikäigul töötamise kohta. Olge töötamisel hoolikas ja ettevaatlik, eriti siis, kui töötate tuleohtlike gaaside ja muude materjalide lähedal.

- Summuti ülesandeks on hoida minimaalset mürataset ja suunata mootori heitgaasid operaatorist eemale.

Summuti kontroll

- Kontrollige korrapäraselt, kas summuti on terve ja kas see on korralikult kinni.

Üldised näpunäited



TÄHTIS! Vältimaks soovimatut käivitumist, eemaldage süütejuhe süüteküünalt.

Juhtraud

Koostamine

- 1 Keerake lahti masina mõlemal küljel asuvad alumised nupud. Kontrollige, et plastseib on käepideme kinnitusele asuvas süvendis korralikult oma kohal.

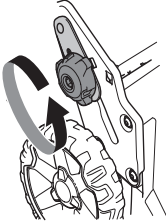

- 2 Paigaldage ettepoole pööratud juhtraud koos selle ja käepideme kinnituse vahele paigutatud plastseibiga.

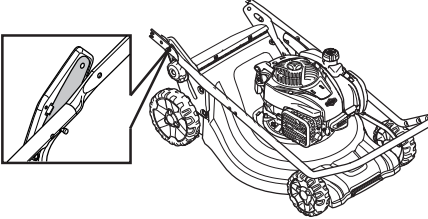

TÄHELEPANU! Kontrollige, et juhtmed kulgevad mööda juhtraua sisekülge ning pole üksteise ümber keerdunud.

- 3 Kinnitage juhtraud käepideme kinnituse külge kruvi, seibi ja poldiga.

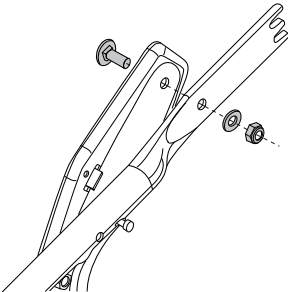

- 4 Pöörake juhtraud üles ja kinnitage nupp masina mõlemale küljele. Seadke sobivale kõrgusele. Lisateavet leiate jaotisest "Reguleerimine".

- 5 Paigutage juhtmed juhtmeklambrisse. Veenduge, et juhtmed pole üksteise ümber keerdunud. Kinnitage juhtmeklamber juhtraua alumisele küljele.

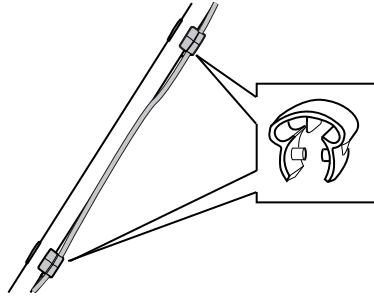

- 6 Paigutage juhtmed nii, et need kulgevad mööda juhtraua alumist külge. Paigutage juhtmed teise juhtmeklambrisse ja kinnitage seejärel klamber juhtraua ülemise osa külge.
- 7 Kinnitage juhtmed käepideme toe juhtmekõidisega.

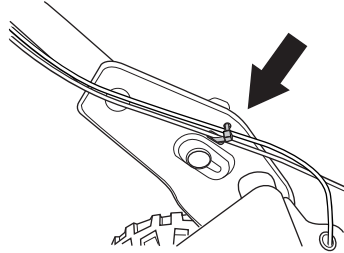

Seaded

Käepideme kõrgus

- Keerake alumised hoovad lahti.
- Lükake nupud masina mõlemal küljel soonte otsesse.

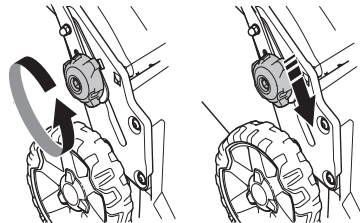

- Käepideme kõrguse saab seada 2 erinevasse asendisse.
- Seadke sobivale kõrgusele.

KOKKUPANEK JA REGULEERIMINE

- Lükake nuppe ülespoole käepideme suunas, kuni need peatuvad ja kõlab klõpsatus. Keerake hoovad korralikult kinni.

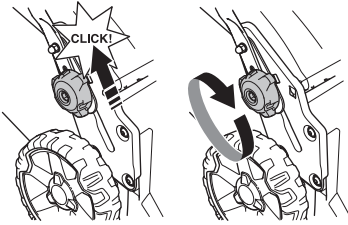

Transpordiasend.

Käepideme koostu saab kokku pöörata, et vähendada ruumivajadust transportimisel ja säilitamisel.

- Keerake alumised hoovad lahti.
- Lükake nupud masina mõlemal küljel soonte otstesse.

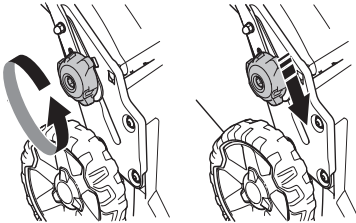

- Lükake käepidet ettepoole.

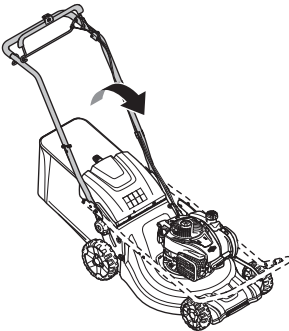

Töösensd

- Pöörake käepide püstasendisse.

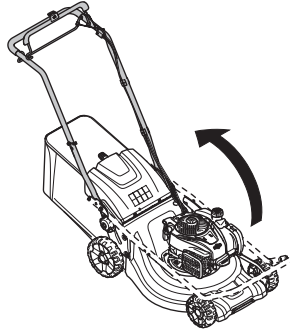

- Lükake nuppe ülespoole käepideme suunas, kuni need peatuvad ja kõlab klõpsatus.

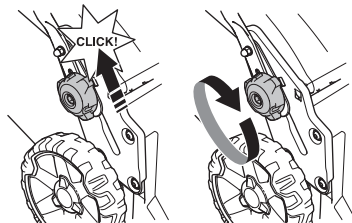

- Kruvige koos nupuga käepideme külge.

Niitmiskõrgus

MÄRKUS! Ära seadista niitmiskõrgust liiga madalaks, kuna ebatasaste korral võivad lõiketerad käia küngaste vastu.

Masin on varustatud lõikekõrguse keskgregulaatoriga.

- Lõikekõrguse reguleerimiseks vajutage kõrgusregulaatorit rooli suunas ja seejärel lükake seda lõikekõrguse vähendamiseks ettepoole või suurendamiseks tahapoole.

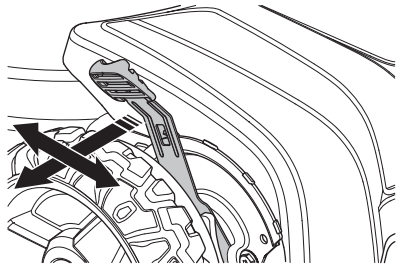

- Lõikamiskõrgust saab seadistada 6 erinevale kõrgusele.

KOKKUPANEK JA REGULEERIMINE

Koguja

- Raamil asuv koguja käepide tuleb asetada kogumiskoti peale.

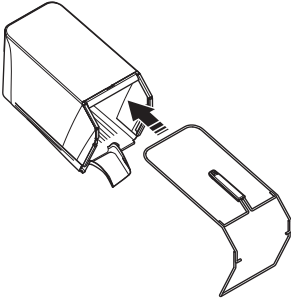

- Kinnitage raami alumine osa koguri all asuvasse soonde.
- Kinnitage raam kiirkiinnitusklambritega.

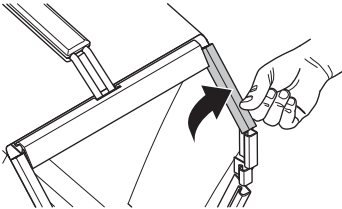

- Veenduge, et masina väljaviskeosa on puhas ja selles pole niidetud muru.
- Kinnitage koguri korpuse ülemise serva külge.
- Paigutage koguri keel masina väljaviskeosa külge.

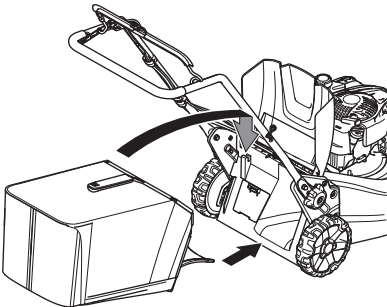

- Kinnitage kogumiskoti põhi väljalaskeava külge.

Peenestaja kinnitamine - Tarvikud

Lisavarustusena on saadaval multšimiskomplekt, et püüduriga masinatega saaks multšimisfunktsiooni kasutada. Komplektis on multšikork ja lõiketera.

- Tõstke väljalaske kaitse üles, et multšikork paigaldada/ eemaldada.

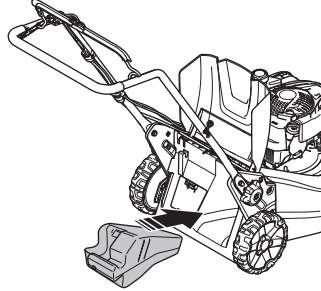

- Vahetage lõiketera tarnitud Combi-lõiketera vastu. Lisateavet leiate jaotisest "Lõikevarustus".

Tagantväljavise

Masinat saab kasutada ka ilma multšimisiseadme ja kogurita.

- Tõstke tagumine kaitse üles ja eemaldage kogur.
- Eemaldage multšikork.
- Sulgege kaitse.

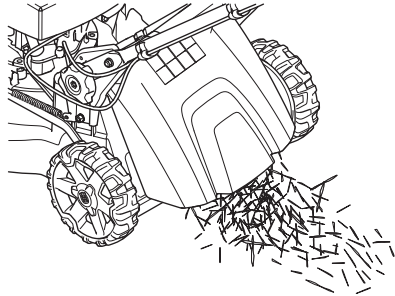

KÜTUSE KÄSITSEMINE

Üldised näpunäited



ETTEVAATUST! Kui mootor töötab suletud või halva õhutusega ruumis, võib seade põhjustada lämbumissurma või vingugaasimürgistuse.

Kütus ja kütuseaurud on väga tuleohtlikud ning võivad põhjustada ohtlikke kahjustusi sissehingamisel või nahale sattumisel. Olge ettevaatlik kütuse käsitlemisel ning hoolitsege selle eest, et te käsitate kütust hästi õhustatavas kohas.

Mootori heitgaasid on kuumad ja võivad sisaldada sädemeid, mis võivad tekitada tulekahju. Sellepärast ära käivita seadet kunagi ruumis sees ega tuleohtlike materjalide ligidal!

Ärge suitsetage kütuse lähedal ega pange sinna kuumi esemeid.

Küttesegu

MÄRKUS! Seadmele on paigaldatud neljataktrimootor. Jälgige, et mootoris oleks alati piisavalt õli.

Bensiin

- Kasuta kvaliteetset plii- või pliivaba bensiini.
- Soovituslik madalaim oktaanarv on 90 (RON). Kui te töötate 90st madalama oktaanarvuga kütusega, tekib mootori kuumenemine. See võib mootorit kahjustada ja põhjustada tõsiseid mootoririkkeid.
- Kui on saadaval keskkonnasäästlikku, nn. alkülaatkütust, tuleb seda kasutada.

Mootoriõli.

MÄRKUS! Kontrolli enne muruniiduki käivitamist õlitaset. Liiga madal õlitase võib põhjustada tõsiseid mootorikahjustusi. Vaadake juhiseid peatükist „Hooldus“.

- Mootoriõli vahetatakse esimest korda pärast 5 töötundi. Tehniliste andmete peatükist leiab juhised sobiva õli valimiseks. Ärge kasutage kahetaktimootori õli.

Tankimine



ETTEVAATUST! Seiska mootor ning lase sel enne tankimist mõni minut jahtuda.

Bensiini mahaloksumise vältimiseks kasutage kütuse lisamisel alati bensiinikanistrit.

Pühkige kütusepaagi korgi ümbrus puhtaks.

Kütuse lisamisel ava kork ettevaatlikult, et ülerõhk saaks aeglaselt väheneda.

Pärast kütuse lisamist pinguta korki hoolikalt. Hooletus võib põhjustada tulekahju.

Enne käivitamist vii seade vähemalt 3 meetri kaugusele kütuse lisamise paigast.

Ära käivita seadet:

- Kui kütus või mootoriõli on tilkunud masinale, kuivata kõik pitsmed ja lase bensiinjääkidel aurustuda.
- Kui kütust on sattunud Su kehale või riietele, vaheta riided. Pese puhtaks kehaosad, kuhu on sattunud kütust. Pese vee ja seebiga.
- Kui seadmest pihkub kütust. Kontrolli korrapäraselt, et kütust ei lekiks kütusepaagi korgi vahelt või voolikust.

Transport ja hoiustamine

- Ära hoi a seadet ega kütust seal, kus pihkumise korral kütuseaurud võivad kokku puutuda sädemete või lahtise tulega, näit. masinate, elektrimootorite, releede, lülite, soojaveekatelde jt. seadmete läheduses.
- Hoi a ja transpordi kütust selleks ettenähtud nõus.

Pikaajaline hoiustamine.

- Lase kütuse- ja õlipaak täiesti tühjaks, enne kui jätad seadme pikaks ajaks seisma. Palu lähimast bensiinijaamast abi sobiva paiga leidmisel vana kütuse ja õli jaoks.

KÄITAMINE

Isikliik ohutusvarustus

Seadmega töötamisel tuleb kasutada ettenähtud isikliikku kaitsevarustust. Isikliik kaitsevarustus ei välista õnnetusi, kuid vähendab vigastuse astet. Palu seadme müüjal abi sobiva varustuse valimisel.

Kasuta alati:

- Kui müratase ületab 85 dB piiri, kasutage kõrvaklappe.
- Vastupidavad, mittelibisevad jalatsid.
- Tugevad pikad püksid. Ära kanna lühikesi pükse või sandaale ega ole paljajalu.
- Vajadusel tuleb kasutada kindaid, näiteks löikeosa paigaldamisel, kontrollimisel ja puhastamisel.

Üldised ohutuseeskirjad

Selles osas kirjeldatakse põhilisi ohutusjuhiseid seadme kasutamisel. See teave ei saa kunagi asendada professionaalseid oskusi ega kogemusi.

- Loe käsitlemisõpetus põhjalikult läbi, et kõik eeskirjad oleksid täiesti arusaadavad, enne kui seadet kasutama hakkad.
- Ärge unustage, et seadme operaator vastutab seadmest tingitud ohtude ning õnnetuste ning varaliste kahjude eest.
- Seade tuleb puhas hoida. Sildid ja kleebised peavad olema täielikult loetavad.

Toimige alati arukalt

Kõiki olukordi, mis võivad seadme käitamisel ette tulla, ei ole võimalik kirjeldada. Olge alati ettevaatlik ja lähtuge tervest mõistusest. Kui satute ebatavalisena tunduvasse olukorda, lõpetage töö ning otsige asjatundlikku abi. Pöörduge edasimüüja, hoolduskeskuse või kogunud kasutaja poole. Ärge üritage teha midagi, milles te ei ole kindel!



ETTEVAATUST! Seade tekitab töötades elektromagnetvälja. Teatud tingimustel võib väli häirida aktiivsete või passiivsete meditsiiniliste implantaatide tööd. Tõsiste või surmaga lõppevate kahjustuste riski vähendamiseks soovitame meditsiinilisi implantaate kasutavatel inimestel pidada seadme kasutamise eel nõu oma arsti ja implantaadi valmistajaga.



ETTEVAATUST! Vääräl või hooletul kasutamisel võib seade olla ohtlik, põhjustada raskeid vigastusi või kasutaja ja teiste inimeste surma.

Ärge lubage seadet kasutada või hooldada väljaõppeta inimesi või lapsi.

Ohutuse tagamiseks tuleks füüsilise või vaimse puudega või terviserikkega inimestel seadet kasutada vaid järelevalve all.

Ära luba kellelgi seadet kasutada enne, kui oled kindel, et ta on kasutamissoptuse sisust aru saanud.

Ärge töötage seadmega, kui te olete väsinud, ravimite või alkoholi mõju all, ms võivad mõjutada teie otsustamisvõimet, nägemist ja keha valitsemist.



ETTEVAATUST! Kooskõlastuseta muudatused ja mitteoriginaalosaad võivad põhjustada ohtlikke kahjustusi nii kasutajale endale kui juuresviibijatele. Seadme algset konstruktsiooni ei tohi muuta ilma tootja loata.

Ärge ehitage seadet ringi, nii et see enam ei vasta tehase originaalmudelile ega võtke ka kasutada sellist seadet, millest võib arvata, et keegi on selle ümber ehitanud.

Ära kasuta vigastatud seadet. Kontrolli ja hoolda seadet korrapäraselt, nagu käsitlemisõpetuses nõutud. Teatud hooldust tohib teha ainult vastava väljaõppe saanud spetsialist.

Kasuta alati originaalosi.

KÄITAMINE

Tööplatsi ohutus

- Enne niitmise alustamist tuleb murult eemaldada oksad, raad, kivid jne.
- Lõikeosaga kokku puutuvad objektid võivad õhku paiskuda ning tabada inimesi või esemeid. Hoidke kõrvalised isikud ja loomad ohutus kauguses.
- Ärge kunagi kasutage seadet halva ilmaga, eriti udu, vihma, niiskete või märgade töötingimuste, tugeva tuule, liigse külma ning pikseohtu korral jms oludes. Külma ilmaga töötamine on väga väsitav ja sellega kaasneb muid ohte, nagu libe maapind.
- Kontrollige ümbrust ja veenduge, et miski ei saa häirida teie kontrolli seadme üle.
- Ettevaatust juurte, kivide, okste, aukude, kraavide jms. Kõrges rohus võib takistusi mitte märgata.
- Nõlvade niitmine võib olla ohtlik. Ärge kasuta muruniidukit väga järskul nõlvadel. Muruniidukit ei tohi kasutada suurema kalde kui 15 kraadi korral.
- Kallakul peab käik kulgema nõlvakaldega risti. Mõöda nõlva üles ja alla käia on palju raskem.
- Ettevaatust nurkade ja vaatevälja varjavate objektide läheduses.

Tööohutus

- Muruniiduk on ette nähtud üksnes muru niitmiseks. Seadme mitteotstarbekohane kasutamine on keelatud.
- Kanna isiklikku ohutusvarustust. Juhtides on toodud alajaotuses isiklik ohutusvarustus.
- Ärge kunagi käivita muruniidukit enne, kui lõiketera ja kõik katted on korrektselt paigaldatud. Vastasel korral võib lõiketera lahti tulla ning põhjustada vigastusi.
- Väldi lõiketera lööke vastu võõrkehi nagu kivid, puujuured või muu sarnane. Selle tagajärjel võib lõiketera nürks muutuda ning mootorivõll kõverduda. Kõver telg toob kaasa tasakaalu kadumise ja tugeva vibratsiooni, millega kaasneb lõiketera eemaldumise oht.
- Pidurihoob ei tohi masina töö ajal olla püsivalt kinnitatud käepideme külge.
- Aseta muruniiduk stabiilsele tasasele aluspinnale ja käivita see. Jälgi, et lõiketera ei satuks kontakti maapinna või muude esemetega.
- Liikuge alati seadme taga. Jälgige, et rattad puudutaksid maad ning hoidke niites kahe käega käepidemest kinni. Hoidke käed ja jalad liikuvatest teradest eemal.
- Ärge kallutage töötava mootoriga seadet.
- Masinat töö ajal enda suunas tõmmates tuleb olla äärmiselt tähelepanelik.
- Ärge kunagi tõsta või kanna muruniidukit, kui selle mootor on käivitatud. Kui pead muruniidukit tõstma, seiska kõigepealt mootor ning eemalda süütekaabel süüteküünlalt.
- Ärge niitke muru tagurpidi liikudes.
- Masina viimisel üle ala, mida ei niideta (nt kruusatee, kivi, kiviklibu, asfalt jne), tuleb mootor seisata.

- Ärge kunagi jookse töötava masinaga. Muruniidukiga tuleb alati töötada käies.
- Enne niitmiskõrguse muutmist seiska mootor. Ärge seadistage, kui mootor töötab.
- Mitte kunagi ärge jätke töötava mootoriga seadet järelevalveta. Lülitage mootor välja. Veenduge, et lõikeosa on lõpetanud pöörlemise.
- Kui puutute seadmega vastu mingit kõrvalist eset või kui vibratsioon lakkab, katkestage kohe töö ja lülitage seade välja. Võtke süütejuhe süüteküünla küljest lahti. Kontrollige, kas seade pole saanud kahjustusi. Parandage vajadusel.

Põhiline lõikamistehnika

- Parima tulemuse saavutamiseks kasutage alati teritatud tera. Nüri tera lõikab ebaühtlaselt ning rohuliblede lõikepind tõmbub kollaseks.
- Ärge kunagi niida rohkem kui 1/3 muru pikkusest. See kehtib eriti kuivadel perioodidel. Niida kõigepealt suure niitmiskõrgusega. Seejärel kontrolli tulemust ja langeta kõrgus sobiva tasemeni. Kui muru on eriti kõrge, sõida aeglaselt ja niida kaks korda.
- Niitke iga kord erinevas suunas, et vältida triipude tekkimist murule.

Transport ja hoiustamine

- Vedamiseks kinnitage seadme osad alati kindlalt, et vältida vedamise käigus võimalikke kahjustusi ja õnnetusi.
- Hoidke seadet suletud ruumis, lastele ning kõrvalistele isikutele kättesaamatus kohas.
- Hoidke seadet ja selle lisatarvikuid kuivas ja külma eest kaitstud kohas.
- Kütuse vedamise ja hoidmise kohta vt peatükki „Kütuse käsitlemine“.

KÄITAMINE

Käivitamine ja seiskamine

Enne käivitamist



ETTEVAATUST! Loe käitamisõpetus põhjalikult läbi, et kõik eeskirjad oleksid täiesti arusaadavad, enne kui seadet kasutama hakkad.

Kanna isiklikku ohutusvarustust. Juhised on toodud alajaotuses Isiklik ohutusvarustus.

- Vaata, et tööpiirkonnas poleks võõraid isikuid.
- Hooldage iga päev. Vaadake juhiseid peatükist „Hooldus“.
- Jälgi, kas süütekaabel on korralikult süüteküünlal.

Käivitamine

LC 451S

- Mootorit käivitades tuleb pidurikäepide hoida vastu seadme käepidet.

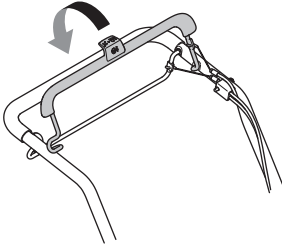

- Seiske seadme taga.
- Võtke käivitikäepidemest kinni, tõmmake käivitusnõör parema käega aeglaselt välja, kuni tunnete vastupanu (käiviti hambad haakuvad). Tõmmake hooga, nii et mootor käivitub. Käivitusnööri ei tohi kerida käe ümber.

LC 551SP

Külm mootor:

- Seadista gaasiregulaator õhuklapi asendisse. Gaasihooastik reguleerib mootori pöörlemiskiirust ja lõiketerade pöörlemiskiirust.

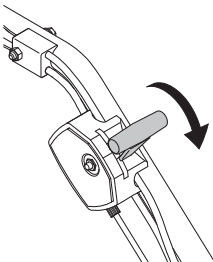

- Mootorit käivitades tuleb pidurikäepide hoida vastu seadme käepidet.

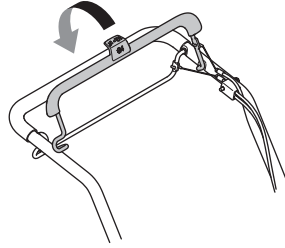

- Seiske seadme taga.
- Võtke käivitikäepidemest kinni, tõmmake käivitusnõör parema käega aeglaselt välja, kuni tunnete vastupanu (käiviti hambad haakuvad). Tõmmake hooga, nii et mootor käivitub. Käivitusnööri ei tohi kerida käe ümber.
- Seadke gaasilüliti täisgaasile.

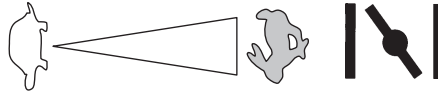

Kuum mootor:

- Toimi samuti kui külma mootori puhul, aga ära vii õhuklappi asendisse "choke".

Ajam

- Liikumise alustamiseks lükake veoraud käepidemest suunas.

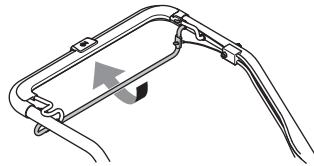

- Masina liikumise peatamiseks nii, et mootor jääb tööle, vabastage ainult veoraud.

Seiskamine

- Mootor seiskub, vabastades mootoripiduri hoova.

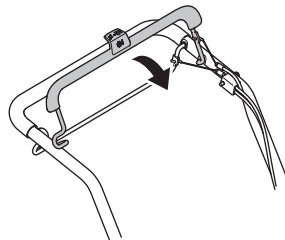

Üldised näpunäited



ETTEVAATUST! Seadme kasutaja võib teha ainult selliseid hooldamis- ja korrastustöid, mida on kirjeldatud käesolevas kasutusjuhendis. Keerukamate tööde tegemiseks tuleb pöörduda töökotta.

Kontrolli ja/või hooldust tuleb teha välja lülitatud mootoriga. Vältimaks soovimatut käivitumist, eemaldage süütejuhe süüteküünalt.

Kui seadet ei hooldata õigesti ja korrapäraselt ja seadet ei paranda asjatundja, võib seadme tööiga lüheneda ja tekkida oht õnnetuste tekkeks. Lisateabe saamiseks võta ühendust lähima hooldustöökojaga.

TÄHELEPANU! Masina kallutamisel jälgige, et õhufilter jääks kõige kõrgemale.

- Kasuta alati originaalosi.

Hoolduskeem

Hoolduskeemil on näha, millised seadme osad hooldust vajavad ning milliste vaheaegade tagant hooldustöid tuleb teha. Vaheajad on arvutatud eeldusel, et seadet kasutatakse iga päev, ning need võivad vastavalt kasutussagedusele erineda.

Enne käivitamist	Iganädalane hooldus	Igakuine hooldus	Üks kord aastas
Üldkontroll	Süüteküünald	Õhufilter	Rihmakaitse aluse puhastamine**
Välispidine puhastus	Summuti*	Kütusesüsteem	Rättaplaatide aluse puhastamine**
Õli tase.			Käigukasti piiriku reguleerimine**
Lõikeseade			
Lõiketerakate*			
Veorihma kontrollimine ja seadistamine			
Mootoripiduri hoob*			

*Vaadake juhiseid peatükist „Seadme ohutusvarustus“.

** Seda tehakse volitatud hooldustöökojas.

Lisateavet mootori hooldamise kohta leiab mootori kasutusjuhendist.

Üldkontroll

- Kontrolli, et kruvid ja mutrid oleksid korralikult kinnitatud.

Välispidine puhastus

- Harja muruniiduk lehtedest, murust ja muust sarnasest puhtaks.
- Ära kasuta masina puhastamiseks survepesu.
- Ära kunagi pritsi vett otse mootorile.
- Puhasta käiviti õhuimeemisava. Kontrolli käiviti ja selle nõõri.
- Lõiketerakatte alt puhastamisel keera masina süüteküünal ülespoole. Tühjendage bensiinipaak.

Õli tase

TÄHTIS! Laske masinal maha jahtuda. Kuum õli võib põhjustada raskeid põletusvigastusi.

Õlitaseme kontrollimisel peab muruniiduk seisma tasasel aluspinnal. Kontrolli õlitaset mõõtevaradaga õlipaagi korgi küljes.

- Eemaldage õlipaagi kork ning pühkige õlivarras puhtaks.
- Pange õlivarras uuesti paaki.
- Kui õlitase on madal, lisa mootoriõli kuni õlivarda ülemise tasemeni.

HOOLDUS

Lõikeseade



ETTEVAATUST! Kasuta lõikevarustuse teenindamisel ja hooldamisel alati tugevaid kindaid. Lõiketerad on väga teravad ning lõikekahjustused võivad tekkida väga kergesti.

- Kontrolli lõikeosa seisukorda, et seal poleks vigastusi või pragusid. Vigastatud või pragudega lõikeosad tuleb välja vahetada.
- Jälgi, et Sul oleks alati hästi teritatud ja õigesti tasakaalustatud lõiketera.

TÄHELEPANU! Pärast teritamist tuleb lõiketerasid tasakaalustada. Terade tasakaalustamist, vahetamist või teritamist tuleb teha töökojas.

Kui niiduk sõidab takistuse otsa ja lõiketerad lähevad katki, tuleb need vahetada. Laske hoolduskeskuses hinnata, kas tera saab teritada või tuleb see välja vahetada.

Lahti võtmine



ETTEVAATUST! Vältimaks soovimatut käivitumist, eemaldage süütejühe süüteküünalt.

- Tõkestage lõiketera liikumine puitklotsi abil. Keerake lahti lõiketera polt ja eemaldage nii polt, seib kui ka lõiketera. Eemaldage lõiketera polt, keerates seda vastupäeva.

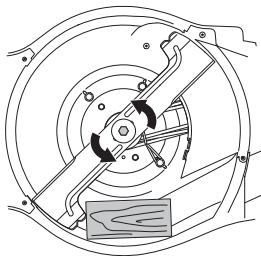

- Kontrollige, et tera kinnitus oleks terve. Kontrolli ka, kas lõiketera polt on terve ja mootorivõli ei ole kõver.

Koostamine

- Tera tuleb paigaldada nii, et nurga all olevad otsad on suunatud üles katte poole.

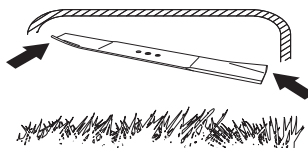

- Aseta lõiketera hõõrdeseibiga vastu lõiketerakinnitust. Jälgi, et lõiketera on teljel õigesti keskel.

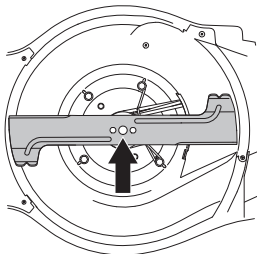

- Lukustage lõiketera puidust klotsiga. Paigaldage seib ja keerake polt päripäeva nõuetekohaselt kinni. Polt peab olema kinni keeratud pingutusmomendiga 70 Nm.

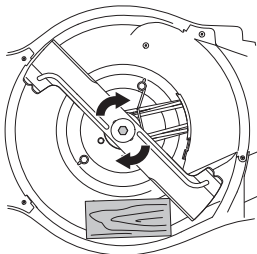

- Keerake tera käega, veendumaks, et see pöörleb vabalt.
- Proovikäivitage seade.

TÄHTIS!

Olge alati ettevaatlik ja lähtuge terveist mõistusest. Vältige olukordi, millega te ei pruugi toime tulla. Kui te pärast selle juhendi läbilugemist tunnete veel ebakindlust, küsige enne jätkamist nõu asjatundjalt. Võtke ühendust volitatud töökojaga.

Kasutage alati ainult originaalvaruosi. Lisateabe saamiseks vaadake jaotist "Tehnilised andmed".

Süüteküünlad

MÄRKUS! Kasuta alati soovitatud süüteküünla tüüpi! Vale süüteküünal võib vigastada kolbi või silindrit.

- Kui seadme võimsus on väike, käivitada on raske või seade töötab tühikäigul ebaühtlaselt, kontrollige alati kõigepealt, kas süüteküünal on korras, enne muude abinõude rakendamist.
- Kui süüteküünal on määrdunud, puhastage see ja kontrollige, et elektroodi vahe on 0,5 või 0,7–0,8 mm. Lisateabe saamiseks vaadake jaotist "Tehnilised andmed". Vajadusel vahetage süüteküünal välja.

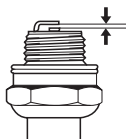

Veorihma seadistamine.

Kui liikumine tundub aeglane, võib selle põhjuseks olla kulunud rihm. Sel juhul tuleb rihm välja vahetada. Võtke ühendust volitatud töökojaga.

Õhufilter

- Eemalda õhufiltri kaitse ja demonteeri õhufilter.
- Pikemat aega kasutatud õhufiltrit ei saa enam täiesti puhtaks. Sellepärast tuleb see korrapäraselt uuega asendada. **Vigastatud õhufilter tuleb kohe välja vahetada.**
- Jälgi paigaldamisel, et õhufilter on tihedalt vastu filtrihoidikut.

Puhastage paberfilter.

- Puhastage filter, koputades seda tasase pinna vastu. Ärge kunagi kasutage filtri puhastamiseks bensiiniga lahustit, nt petrooleumi, ega suruõhku.

Õlivahetus

TÄHTIS! Laske masinal maha jahtuda. Kuum õli võib põhjustada raskeid põletusvigastusi.

- Tühjenda kütusepaak.
- Masinal on õli tühjendus kork.
- Pange tühjendusava alla õlivann ja eemaldage kork.
- Lisateavet leiate mootori kasutusjuhendist.
- Küsi lähimast bensiinijaamast, kuhu saad ära anda kütuse ja mootoriõli jäägid.
- Täitke uus mootor õige kvaliteediga õliga. Vaadake juhiseid peatükist "Tehnilised näitajad".

Kütusesüsteem

- Kontrollige, kas paagi kaas ja tihend on korras.
- Kontrollige kütusevoolikut. Vajadusel vahetage.

TEHNILISED ANDMED

Tehnilised andmed

	LC 451S	LC 551SP
Mootor		
Mootori tootja	Briggs & Stratton	Kawasaki
Silindri maht, cm ³	161	179
Kiirus, rpm	2900	2800
Mootori nimivõimsus, kW (vt märkus 1)	2,6	2,9
Süütesüsteem		
Süüteküünlad	Champion QC12YC	NGK BPR5ES
Elektroodide vahe, mm	0,5	0,7 – 0,8
Kütuse- /määrimissüsteem		
Bensiinipaagi maht, l	1	1,9
*Mootoriõli	SAE 30/SAE 10W-30	SAE 30/SAE 10W-30
õlipaagi maht, liitrit	0,55	0,65
Kaal		
Tühja paagiga masin, kg	41	51
Müraemissioon (vt. märkust 2)		
Müra võimsustase, dBA	97	97
Müra võimsustase, garanteeritud L _{WA} dBA	98	98
Müratase (vt. märkust 3)		
Mürarõhutase kasutaja kõrva juures, dB (A)	87	87
Vibratsioonitase, a_{hveq} (vt. märkust 4)		
Käepide, m/s ²	4,1	4,5
Lõikesüsteem		
Niitmiskõrgus, mm	26-74	26-74
Töölaius, cm	51	51
Tera	Collect	Collect
Tootenumber	5875908-10	5875908-10
Kogumiskoti maht, liitrit	65	65

1. märkus: Mootori näidatud võimsusklass on antud mootorimudeli järgi toodetud tüüp mootori keskmine netovõimsus (kindla pöörete arvu juures), mõõdetud vastavalt SAE standardile J1349/ISO1585. Masstootangust tulnud mootoritel võib see väärtus pisut erineda. Seadmele paigaldatud mootori tegelik efektiivvõimsus oleneb töökiirusest, keskkonnamitingimustest ja muudest teguritest.

2. märkus: Ümbritsevasse keskkonda leviva müra võimsus (L_{WA}), mõõdetud vastavalt EÜ direktiivile 2000/14/EÜ.

3. märkus: Helirõhutase standardi ISO 5395 järgi. Helirõhutaseme kohta toodud andmete statistiline dispersioon (standardhälve) on 1,0 dB (A).

4. märkus: Vibratsioonitase standardi ISO 5395 järgi. Vibratsioonitaseme kohta toodud andmete tüüpiline statistiline dispersioon (standardhälve) on 0,2 m/s².

*Kasutage kvaliteedi SF, SG, SH, SJ või kõrgema kvaliteedi mootoriõli. Vaadake mootori tootja juhendis olevat viskoossuste tabelit ja vali vastavalt oodatavale väliskeskkonna temperatuurile sobivaim viskoossus.

TEHNILISED ANDMED

EÜ kinnitus vastavusest

(Kehtib vaid Euroopas)

Husqvarna AB, SE-561 82 Huskvarna, Rootsi, tel: +46 36 146 500, kinnitab käesolevaga, et muruniiduk **Husqvarna LC 451S, LC 551SP**, mis algab seerianumbriga 15XXXXXXX ja edasi, vastab nõuetele, mis on toodud NÕUKOGU DIREKTIIVIS:

- **2006/42/EÜ** (17. mai 2006. a) „mehhanismide kohta”.
- elektromagnetilise ühilduvuse direktiiv 26. veebruar 2014, **2014/30/EU**.
- müradirektiiv 8. maist 2000 **2000/14/EÜ**.

Teave müra kohta on toodud peatükis Tehnilised andmed.

Järgitud on alljärgnevaid standardeid: ISO 5395, ISO 14982

Kontrollorgan: **0404, SMP Svensk Maskinprovning AB**, Box 7035, SE-750 07 Uppsala, on välja andnud tunnistuse seadme vastavuse kohta ELi nõukogu 8. mai 2000 direktiivi 2000/14/EÜ lisale VI müraemissioonide kohta keskkonnas.

Huskvarna, 25. november 2015



Claes Losdal, arendusdirektor/aiandustooted.

(Husqvarna AB volitatud esindaja ja tehnilise dokumentatsiooni eest vastutaja.)

SUTARTINIAI ŽENKLAI

Sutartiniai ženklai

PERSPĖJIMAS! Netinkamai ar neatsargiai naudojant įrenginį, jis gali sunkiai ar mirtinai sužaloti operatorių ar kitus asmenis.



Prieš naudodami įrenginį, atidžiai perskaitykite operatoriaus vadovą ir įsitikinkite, ar viską gerai supratote.



Žiūrėkite, kad darbo zonoje nesimaišytų kiti žmonės ar gyvuliai.



Nuo netyčinio variklio paleidimo apsaugokite nuo uždegimo žvakės nuimdami uždegimo kabelį.



Alyvos lygio matuoklis / alyvos įpylimo anga



Oro sklendė



Perspėjimas dėl išmetamų ir rikošetu atšokusių daiktų.



Įspėjimas dėl besisukančio peilio. Saugokite rankas ir pėdas.



Įspėjimas: sukamosios dalys. Saugokite rankas ir kojas.



Šis gaminytis atitinka galiojančius Europos (CE) reikalavimus.



Triukšmo emisija į aplinką pagal Europos Bendrijos direktyvą. Įrenginio emisija pateikiama skyriuje "Techniniai duomenys" ir ant lipduko.



Mašinos niekada nenaudokite vidaus arba neventilijuojamose patalpose. Išmetamosiose dujose yra anglies viendeginio, bėkvapiu, nuodingu ir gyvybei pavojingu duju.



Sprogimo pavojus



Karštas paviršius.



Variklis pateikiamas be alyvos.



Prieš naudodamiesi įrenginiu pripilkite alyvos.



Niekada nedirbkite viduje, udarose ar blogai vedinamose patalpose.



Variklis neveiks, jei bus naudojamas E85 (85 % etanolio) kuras.



Draudžiama naudoti šalia ugnies, atviros liepsnos. Naudojant nerūkyti.



Įspėjimo lygių paaškinimas

Įspėjimai yra suskirstyti į tris lygius.

PERSPĖJIMAS!



PERSPĖJIMAS! Taikomas, kai operatoriui kyla mirtino arba rimto sužeidimo pavojus arba kai tikėtina, kad bus pakenkta aplinkai, jei nesilaikoma naudojimo vadove pateiktų instrukcijų.

SVARBU!

SVARBU! Taikomas, kai operatoriui kyla sužeidimo pavojus arba kai tikėtina, kad bus pakenkta aplinkai, jei nesilaikoma naudojimo vadove pateiktų instrukcijų.

PASTABA!

PASTABA! Taikomas, kai kyla pavojus sugadinti medžiagas ar įrenginį, jei nesilaikoma naudotojo vadove pateiktų instrukcijų.

Turinys

SUTARTINIAI ŽENKLAI	
Sutartiniai ženklai	242
Ispėjimo lygių paaiškinimas	242
PRISTATYMAS	
Turinys	243
Gerbiamas kliente!	243
PRISTATYMAS	
Žoliapjovės detalės:	244
ĮRENGINIO SAUGOS ĮRANGA	
Bendra informacija	245
MONTAVIMAS IR REGULIAVIMAS	
Bendra informacija	246
Valdymo rankena	246
Pjovimo aukštis	247
Surinktuvas	248
Mulčiavimo įdėklas	248
Iškrovimas iš galo	248
DEGALAI	
Bendra informacija	249
Degalų sumaišymas	249
Degalų pripylimas	249
Gabenimas ir laikymas	249
DARBAS	
Asmens saugos priemonės	250
Bendros saugos priemonės	250
Pagrindiniai darbo principai	251
Gabenimas ir laikymas	251
Ijungimas ir išjungimas	252
TECHNINĖ PRIEŽIŪRA	
Bendra informacija	253
Techninės priežiūros grafikas	253
Bendroji patikra	253
Uždegimo žvakė	255
Varančiojo dirželio reguliavimas	255
Oro filtras	255
Alyvos keitimas	255
Kuro sistema	255
TECHNINIAI DUOMENYS	
Techniniai duomenys	256
EB atitikties patvirtinimas	257

Gerbiamas kliente!

Sveikiname pasirinkus Husqvarna produktą! Husqvarna tradicijos prasideda 1689 metais, kai karalius Karlas XI ant Huskvarna upelio kranto leido pastatyti fabriką, kuriame buvo pradėtos gaminti muškietos. Ši vieta prie Huskvarna upelio buvo logiška, nes upelis buvo naudojamas hidroenergijai gaminti ir tokiu būdu tarnavo kaip hidroelektrinė. Per tą daugiau nei 300 metų Husqvarna fabriko gyvavimo epochą buvo pagaminta begalė produktų – nuo malkinių krosnių iki modernios virtuvinės įrangos, siuvimo mašinų, dviračių, motociklų ir t. t. 1956 m. rinkai buvo pristatyta pirmoji motorinė vejapjovė, o 1959 m. motorinis pjūklas – veiklos sritys, kuriose Husqvarna specializuojasi šiais dienais.

Husqvarna – viena iš pasaulyje pirmaujančių miško ir sodo produktų gamintojų šiuo metu, kur didžiausias prioritetas teikiamas kokybei ir darbinėms charakteristikoms. Verslo idėja – kurti, gaminti ir realizuoti morinius produktus miško ir sodo priežiūrai bei statybų ir kompleksų pramonei. Taip pat Husqvarna siekia pirmą kartą ergonomikos, patogumo naudotojui, saugumo ir ekologiško mąstymo srityse, todėl buvo sukurta visa eilė subtilių siekiant tobulinti produktus šiose srityse.

Mes įsitikinę, jog Jūs ir tolimoje ateityje su pasitenkinimu vertinsite mūsų produktų kokybę bei darbinės charakteristikas. Įsigiję nors vieną mūsų produktą, Jums bus suteikta profesionali remonto ir techninio aptarnavimo pagalba, jei kas nors atsitiktų. Jei įrenginį pirkote ne iš mūsų licencijuotų prekybos atstovų, pasiteiraukite jų, kur yra artimiausios techninio aptarnavimo dirbtuvės.

Mes tikimės, jog Jūs liksite patenkinti savo įrenginiu, kuris išliks Jūsų palydovu ir tolimoje ateityje. Atsiminkite, jog šios naudojimosi instrukcijos yra vertingas dokumentas. Laikydami šį turinį (naudojimas, tech. aptarnavimas, priežiūra ir t. t.), Jūs žymiai prailginsite įrenginio ilgaamžiškumą bei jo panaudojimo vertę. Jei Jūs sumanysite perduoti įrenginį, naujam savininkui neužmirškite perduoti naudojimosi instrukcijų.

Dėkojame, kad naudojate Husqvarna produktą!

Husqvarna AB nuolat siekia tobulinti savo produktus, pasilikdama sau teisę keisti jų formą ir išvaizdą be išankstinio įspėjimo.

PRISTATYMAS

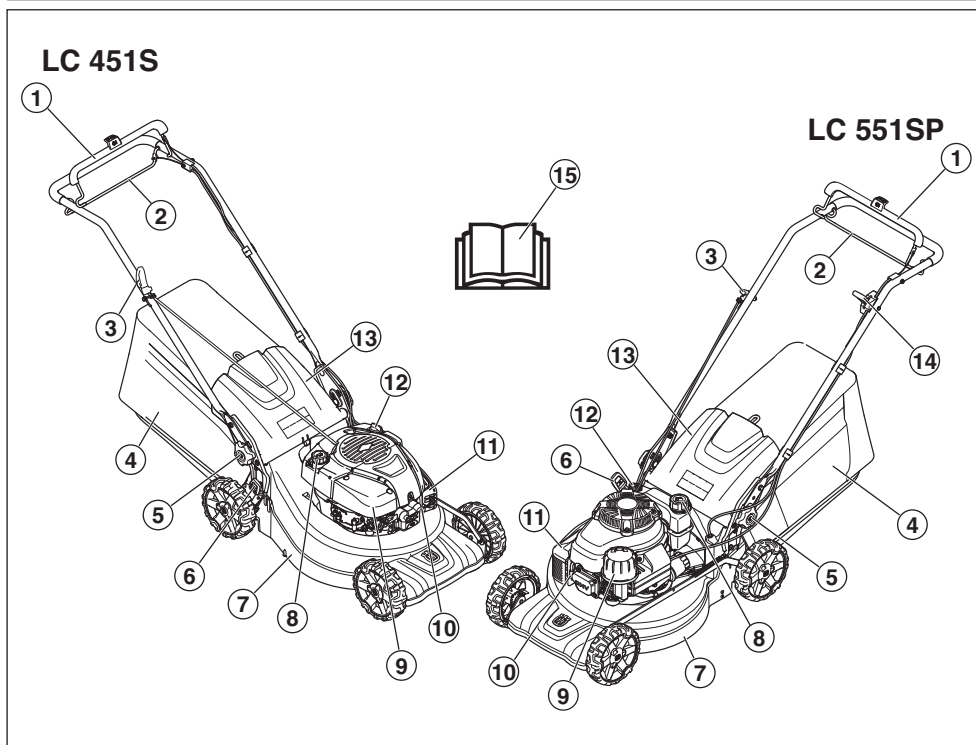

Žoliapjovės detalės:

- | | |
|-----------------------------------------|-------------------------------------------------|
| 1 Stabdžių svirtis | 9 Oro filtras |
| 2 Varančioji juosta | 10 Uždegimo žvakė |
| 3 Starterio rankenėlė | 11 Duslintuvus |
| 4 Surinktuvas | 12 Alyvos lygio matuoklis / alyvos įpylimo anga |
| 5 Rankenos aukščio reguliavimo užraktas | 13 Galinis skydas |
| 6 Pjovimo aukščio reguliatorius | 14 Akceleratoriaus gaidukas (LC 551SP) |
| 7 Pjovimo gaubtas | 15 Operatoriaus vadovas |
| 8 Degalų papildymas | |

Bendra informacija

Šiame skyriuje aprašoma įrenginio saugos įranga ir jos paskirtis, o taip pat kaip ją tikrinti bei techniškai prižiūrėti, kad ji tinkamai veiktų.



PERSPĖJIMAS! Niekada nenaudokite įrenginio, jeigu jo saugos įranga neveikia. Jei Jūsų įrenginys neatitiks bet kurio iš šių reikalavimų, kreipkitės į savo techninės priežiūros atstovą dėl įrenginio remonto.

Niekada nebandykite šio įrenginio modifikuoti, kad jis nebeatiktų originalios konstrukcijos, ir nenaudokite, jei jį modifikavo kiti. Nuo netyčinio variklio paleidimo apsaugokite nuo uždegimo žvakės nuimdami uždegimo kabelį.

Pjovimo gaubtas

- Pjovimo gaubtas mažina vibravimą ir pavojų įsispjauti.

Pjovimo gaubto tikrinimas

- Įsitinkite, kad pjovimo dangtis nėra pažeistas ir apsauginis išorinis pjovimo dangtis neturi matomų defektų, pvz., įskilimų.

Stabdžių svirtis

- Variklio stabdys skirtas varikliui sustabdyti. Kai atleidžiama stabdžių svirtis, variklis turi sustoti.

Variklio stabdymo rankenos tikrinimas

Paleiskite įrenginį pagal paleidimo instrukcijas, žr. "Paleidimas ir sustabdymas", tada atleiskite stabdžio rankeną. Variklio stabdys turi būti sureguliuotas taip, kad variklis sustotų per 3 sekundes.

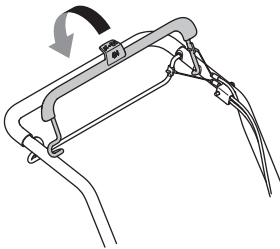

Duslintuvas



PERSPĖJIMAS! Niekada nenaudokite įrenginio be duslintuvo ar su netvarkingu duslintuvu. Sugadintas duslintuvas gali labai padidinti triukšmo lygį ir gaisro pavojų. Gaisro gesinimo priemonės laikykite lengvai pasiekiamoje vietoje.

Duslintuvas labai įkaista tiek naudojant, tiek ir sustojus. Tai galioja net varikliui sukantis laisvąja eiga. Atsižvelkite į užsiliepsnojimo pavojų, ypač dirbdami šalia degių medžiagų ir / arba dujų.

- Duslintuvas iki minimumo sumažina triukšmą ir tolyn nuo naudotojo nukreipia variklio išmetamąsias dujas.

Duslintuvo tikrinimas

- Reguliariai tikrinkite, ar duslintuvas tvarkingas ir ar jis tinkamai pritvirtintas.

MONTAVIMAS IR REGULIAVIMAS

Bendra informacija



SVARBU! Nuo netyčinio variklio paleidimo apsaugokite nuo uždegimo žvakės nuimdami uždegimo kabelį.

Valdymo rankena

Surinkimas

- 1 Atlaisvinkite apatines rankenėles abiejose įrenginio pusėse. Patikrinkite ar tinkamai į rankenos įtaisą įstatyta plastikinė poveržlė.

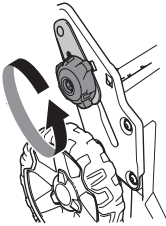

- 2 Įtaisykite į priekį sulenktą vairalazdę tarp jos ir rankenos įtaiso naudodami plastikinę poveržlę.

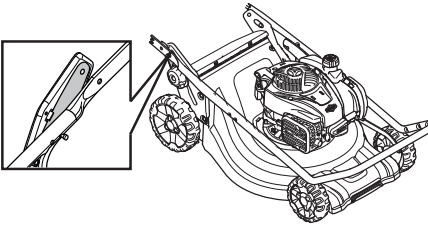

PASTABA! Užtikrinkite, kad kabeliai ir laidai eitų iš vidinės vairalazdės pusės ir nebūtų apsvyrijoję vienas aplink kitą.

- 3 Pritvirtinkite vairalazdę prie rankenos įtaiso varžtu, poveržle ir veržle.

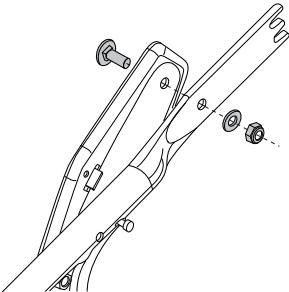

- 4 Išlankstykite vairalazdę ir pritvirtinkite rankenėlę abiejose įrenginio pusėse. Sureguliuokite iki tinkamo aukščio. Daugiau informacijos rasite skyriuje „Reguliavimas“.

- 5 Įdėkite laidus į laidų laikiklį. Užtikrinkite, kad laidai nebūtų apsvyrijoję vienas aplink kitą. Pritvirtinkite laidų laikiklį po vairalazde.

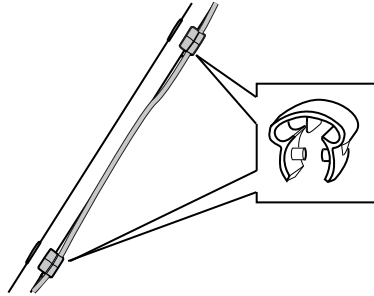

- 6 Ištieskite laidus vairalazdės apačioje. Įdėkite laidus į antrą laidų laikiklį. Tada pritvirtinkite jį prie viršutinės vairalazdės dalies.
- 7 Pritvirtinkite laidus prie ankenos atramos naudodami laidų raištį.

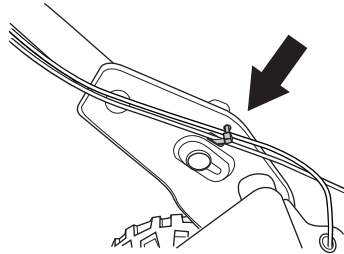

Nustatymai

Rankenos aukštis

- Atsukite apatines rankenėles.
- Stumkite rankenėles iki griovelių galo abiejose įrenginio pusėse.

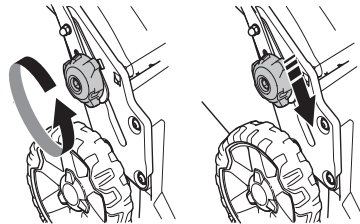

- Rankenos aukštis gali būti dviejų skirtingų padėčių.
- Sureguliuokite iki tinkamo aukščio.

MONTAVIMAS IR REGULIAVIMAS

- Stumkite rankenėles į viršų link rankenos, kol jos sustos ir pasigirs spragtelėjimas. Tinkamai priveržkite rankenėles.

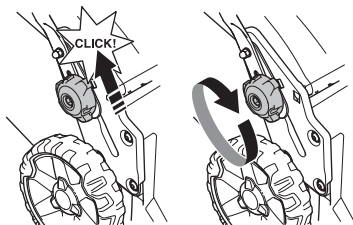

Transportavimo padėtis

Rankenos komplektas gali būti sulankstytas, kad užimtų mažiau vietos transportuojant arba laikant.

- Atsukite apatines rankenėles.
- Stumkite rankenėles iki griovelių galo abiejose įrenginio pusėse.

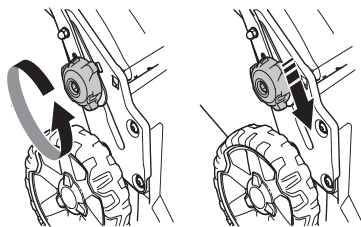

- Nulenkite rankeną į priekį.

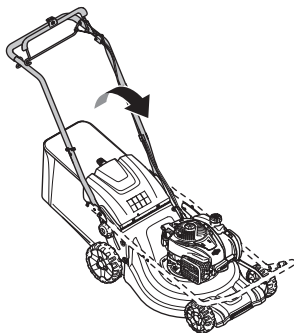

Darbinė padėtis

- Atlenkite rankeną į viršų.

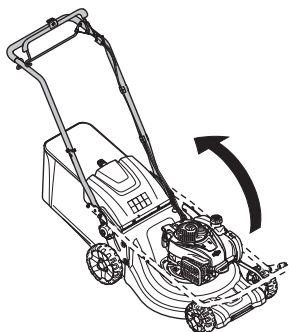

- Stumkite rankenėles į viršų link rankenos, kol jos sustos ir pasigirs spragtelėjimas.

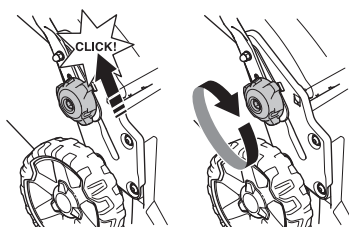

- Prisukite apskritą rankenėlę.

Pjovimo aukštis

DĖMESIO! Pjudami nenuleiskite per žemai, nes peiliai gali kliudyti nelygų paviršių.

Įrenginyje įtaisytas centrinis pjovimo aukščio reguliavimas.

- Norėdami sureguliuoti pjovimo aukštį, paspauskite aukščio reguliatorių link rato, tada pakreipkite jį į priekį, kad sumažintumėte pjovimo aukštį, ir atgal, kad padidintumėte pjovimo aukštį.

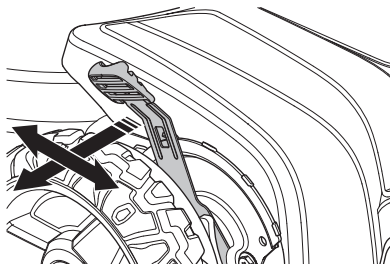

- Pjovimo aukštį galima nustatyti į 6 skirtingas padėtis.

MONTAVIMAS IR REGULIAVIMAS

Surinktuvas

- Ant rėmo esančią rinktuvo rankeną reikia uždėti virš rinktuvo maišelio.

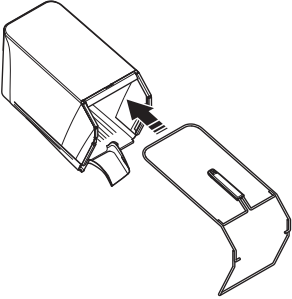

- Pritvirtinkite apatinę rėmo dalį po rinktuvu esančiame griovelyje.
- Pritvirtinkite rėmą naudodami greito panaudojimo spaustuvus.

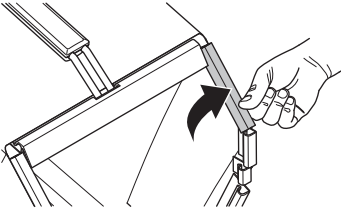

- Įsitinkinkite, kad įrenginio iškrovos agregatas švarus, jame nėra nupjautos žolės.
- Užkabinkite rinktuvą ant viršutinio važiuoklės krašto.
- Įdėkite rinktuvo įlaidą į įrenginio iškrovos agregatą.

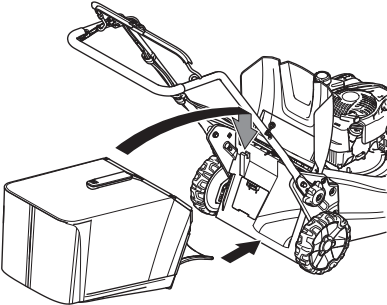

- Rinktuvo apatinę dalį pritaisykite prie išmetimo angos.

Mulčiavimo įdėklas – Priedai

Mulčiavimo rinkinį galite įsigyti kaip priedą; tada galėsite motorinę sodą techniką su surinktuvais naudoti su mulčiavimo funkcija. Rinkinyje yra mulčio peilis ir kaištis.

- Norėdami prijungti / atjungti mulčiavimo kaištį, pakelkite iškrovimo apsaugą.

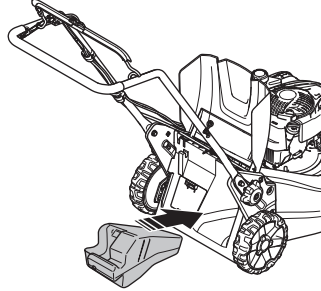

- Pakeiskite peilį pateikiamu „Combi“ peiliu. Daugiau informacijos rasite skyriuje „Pjovimo įrenginiai“.

Iškrovimas iš galo

Įrenginį galima naudoti ir be įdėto mulčio ir rinktuvo.

- Pakelkite galinį skydą ir nuimkite gaudyklę.
- Išimkite mulčio kaištį.
- Uždarykite skydą.

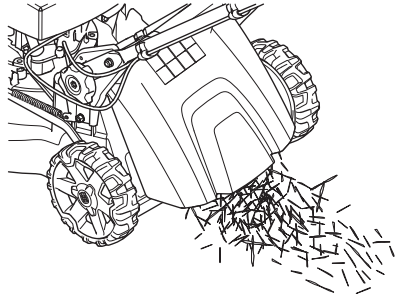

Bendra informacija



PERSPĖJIMAS! Kai įrenginio variklis dirba uždaroje patalpoje ar prastai vėdinamoje vietoje, galima uždusti arba mirtinai apsinuodyti anglies monoksidu.

Degalai ir degalų garai yra labai degūs ir gali rimtai sužeisti juos įkvėpus ir jiems liečiantis su oda. Todėl būkite atsargūs dirbdami su degalais, užtikrinkite gerą oro ventiliaciją.

Variklio išmetamosios dujos yra karštos, jos gali kibirkščiuoti ir sukelti gaisrą. Niekuomet nebandykite paleisti įrenginio uždaroje patalpoje ar netoliese degių medžiagų!

Nerūkykite ir nestatykite jokių įkaitusių daiktų šalia degalų.

Degalų sumaišymas

DĖMESIO! Įrenginys yra su keturtakčiu varikliu. Žiūrėkite, kad alyvos bakelyje visada būtų pakankamai alyvos.

Benzinas

- Naudokite bešvinį ar geros kokybės benziną su švinu.
- Žemiausias rekomenduojamas oktaninis skaičius turi būti 90 (RON). Jei naudojate mažesnį nei 90 oktaninio skaičiaus benziną, variklis gali pradėti detonuoti. Dėl to variklis pernelyg įkaista ir galite rimtai jį sugadinti.
- Jei rinkoje yra ekologiško benzino, taip vadinamo alkilato benzino, reikia naudoti jį.

Variklių alyva

DĖMESIO! Prieš paleisdami žoliapjovės variklį patikrinkite tepalo lygį. Per mažas lygis gali lemti rimtą variklio gedimą. Žr. nurodymus skyriuje "Techninė priežiūra".

- Pirmą kartą variklio alyva reikia pakeisti po 5 valandų darbo. Techniniuose duomenyse nurodyta, kokios rūšies alyva reikia naudoti. Niekada nenaudokite alyvos, skirtos dvitaktiams varikliams.

Degalų pripylimas



PERSPĖJIMAS! Prieš pildami degalus visuomet sustabdykite variklį ir leiskite jam keletą minučių atvėsti.

Visuomet naudokite benzino kanistrą, kad degalai neišsilietų.

Nuvalykite plotą aplink degalų įpylimo angos dangtelį.

Pildami degalus, iš lėto atsukite degalų bakelio dangtelį tam, kad palaipsniui išsilygintų bet koks bakelyje susidaręs garų viršlėgis.

Supylę degalus, kruopščiai užsukite degalų bakelio dangtelį. Neatsargumas gali sukelti gaisrą.

Prieš užvesdami įrenginį, perneškite jį mažiausiai 3 m nuo tos vietos, kur pylėte degalus.

Niekada nebandykite užvesti įrenginio:

- Jei ant įrenginio išsipylė degalų ar variklio alyvos. Viską nuvalykite ir leiskite išgaruoti benzino likučiams.
- Jei Jūs apsipylėte degalais ar apipylėte drabužius, persirenkite. Nuplaukite tas kūno dalis, ant kurių pateko degalai. Plaukite muilu ir vandeniui.
- Jei degalai varva iš įrenginio. Reguliariai tikrinkite, ar nėra pratekėjimų pro degalų bakelio dangtelį ir sistemos žarneles.

Gabenimas ir laikymas

- Įrenginį ir degalus laikykite ir gabenkite taip, kad degalai nevarvėtų ir negaruotų netoli kibirkščių ar atviros liepsnos šaltinių, pavyzdžiui, elektros įrenginių, elektrinių variklių, elektros relijų bei jungiklių ar šilumos katilų.
- Degalus visada laikykite ir gabenkite tik patvirtintose ir tam skirtose talpyklose.

Ilgalaikis laikymas

- Jei įrenginiu nesiruošiate dirbti ilgesnį laiką, ištuštinkite degalų baką. Artimiausioje degalinėje paklauskite, kur išpilti nereikalingus degalus.

Asmens saugos priemonės

Naudodami įrenginį, visada dėvėkite patvirtintas asmens saugos priemones. Asmens saugos priemonės nepašalina sužeidimo rizikos, tačiau nelaimingo atsitikimo atveju mažiau nukentėsite. Paprašykite pardavėjo išrinkti Jums tinkamiausias priemones.

Visada dėvėkite:

- Užsidėkite ausines, jei triukšmo lygis viršija 85 dB.
- Tvirti, neslystantys auliniai batai ar pusbačiai.
- Storos, ilgos kelnės. Nemūvėkite šortų, neavėkite sandalų ir nebūkite basi.
- Jei reikia, būtina dėvėti pirštines, pvz., montuojant, tikrinant ar valant pjovimo įrangą.

Bendros saugos priemonės

Šiame skyrelyje aprašomos esminės saugaus darbo įrenginiu taisyklės. Pateikta informacija niekada nepakeis tų žinių ir praktinės patirties, kurią turi profesionalas.

- Prieš naudodami įrenginį, atidžiai perskaitykite operatoriaus vadovą ir įsitikinkite, ar viską gerai supratote.
- Atminkite, kad už nelaimingus atsitikimus arba pavojus, kurie gali kilti kitiems žmonėms arba jų turtui, atsako operatorius.
- Įrenginys turi būti švarus. Ženkilai ir lipdukai turi būti puikiai įskaitomi.

Visada vadovaukitės „sveiku protu“

Neįmanoma numatyti visų situacijų, kurios gali iškilti. Visada būkite atidūs ir vadovaukitės sveiku protu. Jei tam tikroje situacijoje pasijutote nesaugiai, nutraukite darbą ir kreipkitės pagalbos į specialistą. Kreipkitės į prekybos atstovą, techninės priežiūros specialistą arba patyrusį pjaustytuvo naudotoją. Nesistenkite atlikti darbo, kuriam nesate pakankamai kvalifikuotas!



PERSPĖJIMAS! Dirbdamas šis įrenginys sukuria elektromagnetinį lauką. Susidarius tam tikroms sąlygoms, šis laukas gali sutrikdyti aktyviųjų arba pasyviųjų medicininių implantų veikimą. Siekiant sumažinti sunkaus arba mirtino sužalojimo riziką, mes rekomenduojame asmenims, turintiems medicininių implantų, prieš naudojant šį įrenginį pasikonsultuoti su savo gydytoju ir medicininio implanto gamintoju.



PERSPĖJIMAS! Netinkamai ar neatsargiai naudojant įrenginį, jis gali sunkiai ar mirtinai sužaloti operatorių ar kitus asmenis.

Niekada neleiskite vaikams ar kitiems neapmokytiems įrenginiu dirbti asmenims jį naudoti ar techniškai prižiūrėti.

Įrenginį draudžiama naudoti žmonėms su fizine ar protine negalia ir žmonėms, kurie dėl savo sveikatos būklės negali valdyti įrenginio, jeigu jų neprižiūri už jų saugumą atsakingi asmenys.

Niekuomet niekam neleiskite dirbti įrenginiu prieš tai neįsitikinę, kad jie perskaitė ir suprato operatoriaus vadove pateiktus nurodymus.

Niekada nedirbkite įrenginiu, jei esate pavargęs, išgėręs alkoholio ar vartojate medikamentus, kurie gali veikti Jūsų regėjimą, nuovoką ar koordinaciją.



PERSPĖJIMAS! Dėl neleistinų konstrukcinių pakeitimų ir (ar) priedų įrenginys gali sunkiai ar net mirtinai sužaloti operatorių ar kitus asmenis. Be gamintojo leidimo jokia būdu negalima keisti įrenginio konstrukcijos.

Niekada nebandykite šio įrenginio modifikuoti, kad jis nebeatiktų originalios konstrukcijos, ir nenaudokite, jei jį modifikavo kiti.

Niekada nenaudokite techniškai netvarkingo įrenginio. Reguliariai tikrinkite detales, atlikite testus ir priežiūros darbus, nurodytus šioje instrukcijoje. Kai kurias priežiūros operacijas ir aptarnavimo darbus gali atlikti tik tam paruošti kvalifikuoti specialistai.

Visada naudokite originalias atsargines dalis.

DARBAS

Sauga darbo vietoje

- Prieš pradėdami pjauti, nurinkite nuo vejos šakas, šakeles, akmenis ir pan.
- Į pjovimo įtaisą atsitrenkiantys daiktai gali atšokti ir sužeisti žmones ar apgadinti daiktus. Laikykitės saugaus atstumo nuo žmonių ir gyvūnų.
- Įrenginio niekuomet nenaudokite blogu oru, pavyzdžiui, kai kyla rūkas, lyja, drėgna, gali žaibuoti, taip pat drėgnose vietose, pučiant stipriam vėjui, stipriai šalant ir pan. Darbas blogomis oro sąlygomis vargina, padidėja rizikos faktoriai, pavyzdžiui, dėl slidaus pagrindo.
- Apsidairykite aplinkui ir įsitinkinkite, ar niekas negalėtų jums trukdyti valdyti įrenginį.
- Saugokitės šaknų, akmenų, šakelių, duobių, griovių ir pan. Kliuti gali dengti aukšta žolė.
- Pjauti šlaitus gali būti pavojinga. Nepjaukite labai stačių šlaitų. Žoliapjovės nederėtų naudoti, kai pasvirimo kampas didesnis nei 15 laipsnių.
- Dirbant nuokalnėje ar ant šlaito, darbinė zona turėtų nusidriekti tinkamu nuolydžiui kampu. Daug lengviau eiti išilgai šlaito negu aukštyn ir žemyn.
- Būkite atsargūs artėdami prie nematomų kampų ir daiktų, kurie gali jums uždengti vaizdą.

Darbo sauga

- Žoliapjovė skirta tik vejai pjauti. Naudoti galima tik pagal paskirtį.
- Dėvėkite asmens saugos priemones. Žr. poskyrį "Asmens saugos priemonės".
- Nepaleiskite Žoliapjovės variklio, kol neuždėtas peilis ir visi gaubtai. Peilis gali nukristi ir sužaloti.
- Stenkitės, kad peiliai neatsimuštų į akmenis, šaknis ir pan. Antraip peiliai gali atšipti, išsikreipti variklio ašis. Dėl išlinkusios ašies atsiranda nestabilumas ir vibracija, o tada kyla didelis pavojus, kad gali nukristi peilis.
- Stabdžių svirties negalima visam laikui pritvirtinti prie rankenos, kol Žoliapjovės dirba.
- Padėkite žoliapjovę ant stabilaus, lygaus pagrindo ir paleiskite variklį. Pasirūpinkite, kad peilis nesiliestų su žeme arba kitais daiktais.
- Visada stovėkite įrenginio galinėje dalyje. Pjaudami abiem rankom, laikykite rankeną, o visi įrenginio ratai turi stovėti ant žemės. Saugokite rankas bei kojas ir neikiškite prie besisukančių diskų.
- Dirbant varikliui nepakreipkite įrenginio.
- Atkreipkite ypatingą dėmesį darbo metu traukdami mašiną link savęs.
- Niekada nekilnokite ir neneškite žoliapjovės, kai veikia variklis. Jei reikia pakelti, pirma išjunkite variklį ir atjunkite laidą nuo degimo žvakės.
- Nepjaukite vejos eidami atbulomis.
- Variklį reikia išjungti, kai važiuojate vieta, kurios nereikia pjauti. Pavyzdžiui, tokia kaip žvyras, akmenys, akmenuku dangas, asfaltas ir t. t.

- Nebėkite su veikiančia žoliapjove. Galima stumti tik einant.
- Prieš keisdami pjovimo aukštį išjunkite variklį. Prie? reguliuodami, visada išjunkite variklį.
- Niekuomet dirbant varikliui nepalikite įrenginio be priežiūros. Išjunkite variklį. Įsitinkinkite, kad pjovimo įtaisas nustoto sukitis.
- Jei įrenginys liečia kokį daiktą ar susidaro vibracijos, sustabdykite įrenginį. Nuo degimo žvakės nuimkite kabelį. Patikrinkite, ar įrenginys nėra pažeistas. Suremontuokite pažeidimus.

Pagrindiniai darbo principai

- Norėdami pasiekti geriausių rezultatų, visada pjaukite aštriu disku. Atšipęs diskas pjauna nelygiai ir žolė pjūvio vietoje pageltonuoja.
- Niekada nepjaukite daugiau kaip 1/3 žolės ilgio. Ypač kai sausa. Iš pradžių pjaukite dideliame aukštyje. Tada žiūrėkite, kaip pavyko, ir nuleiskite iki reikiamo aukščio. Jei žolė itin ilga, važiuokite lėtai ir, jei reikia, pjaukite du kartus.
- Kiekvieną kartą pjaukite skirtingomis kryptimis, kad vejoje nesusidarytų dryžiai.

Gabenimas ir laikymas

- Norėdami išvengti įrangos pažeidimų ir nelaimingų atsitikimų, gabendami įrangą pritvirtinkite.
- Įrangą laikykite rakinamoje patalpoje, kad prie jos negalėtų prieiti vaikai ir pašaliniai asmenys.
- Įrenginį ir jo priedus laikykite sausoje ir šalčiui nepralaidžioje patalpoje.
- Apie degalų gabenimą ir laikymą žiūrėkite skyriuje „Degalai“.

Įjungimas ir išjungimas

Prieš užvedant variklį



PERSPĖJIMAS! Prieš naudodami įrenginį, atidžiai perskaitykite operatoriaus vadovą ir įsitikinkite, ar viską gerai supratote.

Dėvėkite asmens saugos priemones. Žr. poskyrį "Asmens saugos priemonės".

- Žiūrėkite, kad darbo zonoje nesimaišytų kiti žmonės ar gyvuliai.
- Atlikite kasdienę techninę priežiūrą. Žr. nurodymus skyriuje "Techninė priežiūra".
- Patikrinkite, ar laidas gerai įkištas į degimo žvakę.

Užvedimas

LC 451S

- Paleidžiant variklį jo stabdymo rankeną reikia laikyti prispaustą prie pagrindinės rankenos.

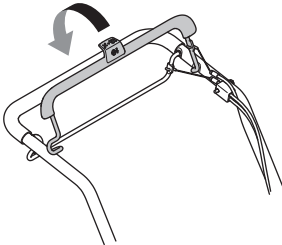

- Atsistokite įrenginio galinėje dalyje.
- Suimkite starterio rankenėlę ir dešine ranka lėtai traukite lynelį, kol pajusite nedidelį pasipriešinimą (starterio strektės sukibimą). Tada stipriai patraukite, kad paleistumėte variklį. Niekada nevyنيokite starterio lynelio sau ant rankos.

LC 551SP

Jei variklis šaltas:

- Nustatykite greičio rankenėlę / akceleratoriaus reguliatorių į siurbimo padėtį. Akceleratoriaus svirtis reguliuoja variklio apsisukimų skaičių ir tuo pačiu peiliu sukimosi greitį.

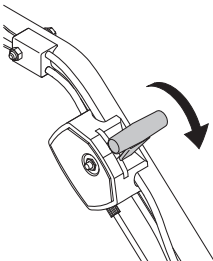

- Paleidžiant variklį jo stabdymo rankeną reikia laikyti prispaustą prie pagrindinės rankenos.

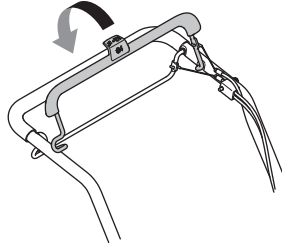

- Atsistokite įrenginio galinėje dalyje.
- Suimkite starterio rankenėlę ir dešine ranka lėtai traukite lynelį, kol pajusite nedidelį pasipriešinimą (starterio strektės sukibimą). Tada stipriai patraukite, kad paleistumėte variklį. Niekada nevyنيokite starterio lynelio sau ant rankos.
- Iki galo nuspauskite akceleratoriaus gaiduką.

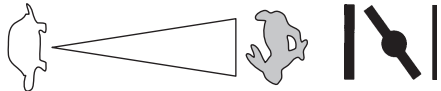

Jei variklis yra ikaites:

- Darykite taip pat, kaip ir užveddami šaltą variklį, bet nenaudokite oro sklendės.

Pavara

- Pastumkite pavaros rankeną link valdymo rankenos, kad paleistumėte įrenginį.

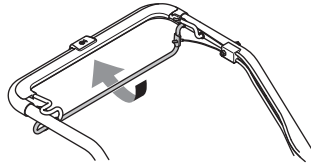

- Norėdami sustabdyti tik pavarą, bet neišjungti variklio, tiesiog atleiskite pavaros rankeną.

Išjungimas

- Variklis sustabdomas atleidžiant stabdžių svirtį.

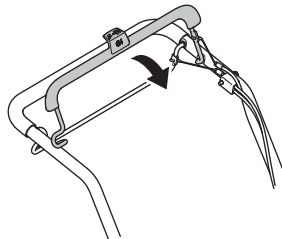

TECHNINĖ PRIEŽIŪRA

Bendra informacija



PERSPĖJIMAS! Naudotojas gali atlikti tik tokius priežiūros ir techninio aptarnavimo darbus, kurie aprašyti šiose naudojimo instrukcijose. Sudėtingesnius darbus turi atlikti techninio aptarnavimo dirbtuvės.

Patikros ir/arba techninės priežiūros darbai turi būti atliekami išjungus variklį. Nuo netyčinio variklio paleidimo apsaugokite nuo uždegimo žvakės nuimdami uždegimo kabelį.

Įrenginio tinkamai techniškai neprižiūrint ir profesionaliai neatliekant remonto darbų, gali sutrumpėti jo eksploatacijos trukmė ir padidėti nelaimingų atsitikimų pavojus. Dėl papildomos informacijos, kreipkitės į artimiausias techninės priežiūros dirbtuves.

PASTABA! Pakreipę mašiną, patikrinkite, ar oro filtras visada įdėtas aukščiausioje padėtyje.

- Visada naudokite originalias atsargines dalis.

Techninės priežiūros grafikas

Techninės priežiūros grafike nurodyta, kurias įrenginio dalis ir kaip dažnai reikia techniškai prižiūrėti. Priežiūros dažnis apskaičiuotas kasdien naudojamam įrenginiui, todėl jis gali skirtis, priklausomai nuo to, kaip dažnai naudojamas įrenginys.

Prieš užvedant variklį	Kartą į savaitę	Kartą į mėnesį	Kartą per metus
Bendroji patikra	Uždegimo žvakė	Oro filtras	Valyti po dirželio apsauga**
Išorinis valymas	Duslintuvas*	Kuro sistema	Valyti po ratų plokštelėmis**
Alyvos lygis			Reguluoti pavarų dėžės stabdį**
Įjovimo įranga			
Įjovimo gaubtas*			
Pavaros diržo patikra ir reguliavimas			
Stabdžių svirtis*			

* Žr. nurodymus skyriuje „Įrenginio saugos įranga“.

** Atlieka licencijuota aptarnavimo dirbtuve.

Papildomos informacijos apie variklio techninę priežiūrą ieškokite variklio operatoriaus vadove.

Bendroji patikra

- Patikrinkite, ar priveržti varžtai ir veržlės.

Išorinis valymas

- Švariai nuvalykite žoliapjovę, kad neliktų lapų, žolės ir pan.
- Nenaudokite aukšto slėgio srovės žoliapjovei plauti.
- Niekada nepilkite vandens tiesiai ant variklio.
- Išvalykite starterio dangtyje esančias oro paėmimo angos groteles. Patikrinkite starterį ir trosą.
- Kai norite nuvalyti žoliapjovės apačią, visada apverskite taip, kad degimo žvakė būtų viršuje. Ištuštinkite benzino baka.

Alyvos lygis

SVARBU! Leiskite įrenginiui ataušti. Karšta alyva galima rimtai apsiplikyti.

Kai tikrinatė tepalo lygį, žoliapjovė turi stovėti ant lygaus pagrindo. Patikrinkite tepalo lygį matavimo lazdele, esančia ant tepalo papildymo dangtelio.

- Atsukite alyvos angos dangtelį ir nušluostykite alyvos lygio matuoklį.
- Įstatykite alyvos lygio matuoklį į vietą.
- Jei tepalo per mažai, pripildykite iki viršutinės matavimo lazdelės padalos.

TECHNINĖ PRIEŽIŪRA

Pjovimo įranga



PERSPĖJIMAS! Tvarkydami pjovimo detales visada mūvėkite tvirtu audinio pirštines. Peiliai labai aštrūs, galite susižaloti.

- Tikrinkite, ar pjovimo įranga nepažeista ir neįskilusi. Pažeista pjovimo įranga turi būti nedelsiant pakeista.
- Pasirūpinkite, kad peilis visada būtų gerai pagalastas ir tinkamai subalansuotas.

PASTABA! Pagalastus peilius reikia subalansuoti. Balansavimą, ašmenų keitimą arba galandinimą turi atlikti techninio aptarnavimo dirbtuvės.

Atsitrenkus į kliūtį, avarijos metu sugadintus peilius reikia pakeisti. Leiskite techninės priežiūros specialistui nuspręsti, ar peilį dar galima galąsti, ar jau reikia keisti.

Demontavimas



PERSPĖJIMAS! Nuo netyčinio variklio paleidimo apsaugokite nuo uždegimo žvakės nuimdami uždegimo kabelį.

- Užfiksukite peilį medine trinkele. Atsukite ir nuimkite peilio varžtą, poveržlę ir peilį. Nuimkite peilio varžtą išsukę jį prieš laikrodžio rodyklę.

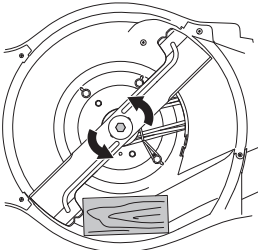

- Patikrinkite, ar nepažeistas disko laikiklis. Taip pat visada patikrinkite, ar nepažeistas peilių varžtas, neiškreipta variklio ašis.

Surinkimas

- Peilį reikia pritvirtinti taip, kad kampuoti galai būtų nukreipti į viršų link dangčio.

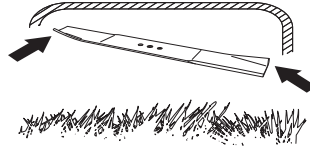

- Ant peilio fiksatoriaus uždėkite peilį su tarpine. Peilis turi būti uždėtas tiksliai ant ašies centro.

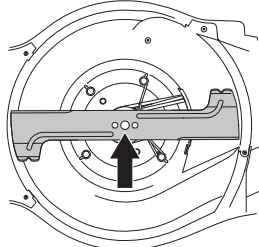

- Medine trinka užfiksukite peilį. Uždėkite poveržlę ir tinkamai prisukite varžtą pagal laikrodžio rodyklę. Varžtą reikia priveržti 70 Nm sukimo momento jėga.

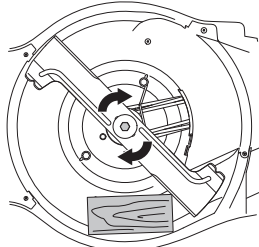

- Ranka pasukite diską ir patikrinkite, ar jis laisvai sukasi.
- Išbandykite įrenginio darbą.

SVARBU!

Visada būkite atsargūs ir vadovaukitės blaivių protu. Neapsiimkite atlikti darbų, kuriems nesate pakankamai kvalifikuotas. Jeigu perskaite šią instrukciją vis dar nesate tikri, kaip naudoti įrenginį, pasitarkite su tai išmanančiu asmeniu. Kreipkitės į įgaliotas techninės priežiūros dirbtuves.

Visada būtina naudoti originalias atsargines dalis. Daugiau informacijos ieškokite skyriuje „Techniniai duomenys“.

Uždegimo žvakė

DĖMESIO! Visada naudokite rekomenduojamo tipo uždegimo žvakės! Naudojant netinkamą uždegimo žvakę, galite sugadinti stūmoklį ir cilindrą.

- Jei sumažėjusi įrenginio galia, sunku jį užvesti ar jis prastai dirba tuščiajia eiga: prieš ieškant kitų priežasčių, pradžioje patikrinkite uždegimo žvakę.
- Jei uždegimo žvakė nešvari, nuvalykite ją ir patikrinkite, ar elektrodo anga yra 0,5 arba 0,7–0,8 mm. Daugiau informacijos ieškokite skyriuje „Techniniai duomenys“. Jei reikia, pakeiskite uždegimo žvakę.

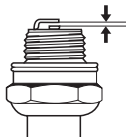

Varančiojo dirželio reguliavimas

Jei lėtai veikia pavara, taip gali būti dėl nusidėvėjusio diržo. Tokiu atveju reikia pakeisti diržą. Kreipkitės į įgaliotas techninės priežiūros dirbtuves.

Oro filtras

- Atsukite oro filtro dangtelį ir išimkite filtrą.
- Ilgiau naudotas oro filtras pilnai nebeišsivalo. Todėl jį reikia reguliariai pakeisti nauju. **Pažeistas oro filtras turi būti iš karto pakeičiamas.**
- Montuojamas oro filtras turi glaudžiai priglusti prie filtro laikiklio.

Išvalykite popierinį filtrą

- Filtrą išvalykite padaužydami j lygų pagrindą. Filtrui valyti niekada nenaudokite tirpiklio, kurio sudėtyje yra naftos produktų, pvz., žibalo, taip pat nevalykite suslėgtuoju oru.

Alyvos keitimas

SVARBU! Leiskite įrenginiui ataušti. Karšta alyva galima rimtai apsiplikyti.

- Ištuštinkite degalų baką.
- Įrenginyje yra alyvos išleidimo kaištis.
- Po išleidimo anga padėkite indą ir išimkite kaištį.
- Daugiau informacijos rasite variklio operatoriaus vadove.
- Artimiausioje degalinėje paklauskite, kur galite palikti tepalo likučius.
- Pripilkite naujos geros kokybės variklio alyvos. Žr. nurodymus skyriuje „Techniniai duomenys“.

Kuro sistema

- Patikrinkite, ar degalų bakelio dangtelis ir tarpiklis nepažeisti.
- Patikrinkite degalų žarnelę. Pakeiskite ją, jei būtina.

TECHNINIAI DUOMENYS

Techniniai duomenys

	LC 451S	LC 551SP
Variklis		
Variklio gamintojas	Briggs & Stratton	Kawasaki
Cilindro tūris, cm ³	161	179
Greitis, rpm	2900	2800
Nominali variklio galia, kW (žr. 1 pastabą)	2,6	2,9
Uždegimo sistema		
Uždegimo žvakė	Champion QC12YC	NGK BPR5ES
Tarpas tarp elektrodų, mm	0,5	0,7 – 0,8
Kuro / tepimo sistema		
Degalų bakelio tūris, litrai	1	1,9
*Variklių alyva	SAE 30/SAE 10W-30	SAE 30/SAE 10W-30
Alyvos bako talpa, litrai	0,55	0,65
Svoris		
Įrenginys su tuščiu baku, kg	41	51
Triukšmo emisijos (žr. 2 pastabą)		
Garso stiprumo lygis, išmatuotas dB(A)	97	97
Garso stiprumo lygis, garantuotas L _{WA} dB(A)	98	98
Garso lygiai (žr. 3 pastabą)		
Triukšmo slėgio lygis prie operatoriaus ausies, dB(A)	87	87
Vibracijos lygiai, a_{hveq} (žr. 4 pastabą)		
Rankena, m/s ²	4,1	4,5
Pjovimo sistema		
Pjovimo aukštis, mm	26–74	26–74
Pjovimo plotis, cm	51	51
Peilis	Collect	Collect
Dalies numeris	5875908–10	5875908–10
Rinktuvo talpa, litrai	65	65

1 pastaba. Nurodyta nominali variklio galia yra tipiško gamybos variklio bendro galingumo (prie nurodytų apsisukimų per minutę skaičiaus) vidurkis šiam variklio modeliui, išmatuotas pagal SAE standartą J1349/ISO1585. Masinės gamybos variklių galia gali skirtis nuo šios vertės. Faktinė mašinoje įmontuoto variklio galia priklausys nuo darbinio greičio, aplinkos sąlygų ir kitų aplinkybių.

2 pastaba. Triukšmo emisija į aplinką išmatuota kaip garso stiprumas (L_{WA}) pagal EB direktyvą 2000/14/EG.

3 pastaba. Triukšmo slėgio lygis pagal ISO 5395. Pateiktuose duomenyse apie triukšmo slėgio lygį yra 1,2 dB (A) tipiška statistinė sklaida (standartinis nuokrypis).

4 pastaba. Vibracijos lygis pagal ISO 5395. Pateiktuose vibracijos lygio duomenyse yra 0,2 m/s² tipiška statistinė sklaida (standartinis nuokrypis).

*Naudokite SF, SG, SH, SJ ar aukštesnės kokybės variklio alyvą. Žiūrėkite klampumo lentelę variklio gamintojo instrukcijoje ir pasirinkite geriausią klampumą, atsižvelgdami į numatomą lauko temperatūrą.

TECHNINIAI DUOMENYS

EB atitikties patvirtinimas

(galioja tik Europoje)

Husqvarna AB, SE-561 82 Huskvarna, Švedija, tel. +46-36-146500, patvirtina, kad vejpajėvė Husqvarna **LC 451S, LC 551SP**, pradedant 15XXXXXXX serijos numeriais ir vėlesniais, atitinka šių TARYBOS DIREKTYVŲ reikalavimus:

- 2006 m. gegužės 17 g. direktyva **2006/42/EB** "dėl mašinų".
- 2014 m. vasario 26 d. direktyva **2014/30/EU** "dėl elektromagnetinio suderinamumo".
- 2000 m. gegužės 8 d. direktyva **2000/14/EB** "dėl triukšmo emisijų į aplinką".

Dėl informacijos apie triukšmo emisijas žr. skyrių "Techniniai duomenys".

Taikyti šie standartai: ISO 5395, ISO 14982

Notifikuotoji įstaiga: **0404, SMP Svensk Maskinprovning AB**, Box 7035, SE-750 07 Uppsala, išleido ataskaitas dėl atitikimo 2000 m. gegužės mėn. 8 d. TARYBOS DIREKTYVOS „Dėl triukšmo emisijos į aplinką“ 2000/14/EB VI priedą įvertinimo.

Huskvarna, 2015 m. lapkričio 25 d.



Claes Losdal, Sodo gaminių plėtros vadovas

(Igaliotas Husqvarna AB atstovas ir atsakingas už techninę dokumentaciją.)

SIMBOLU NOZĪME

Simbolu nozīme

BRĪDINĀJUMS! Nepareizi vai pavisā lietota mašina var būt bīstams darbarīks, kas var lietotājam vai citiem izraisīt nopietnas traumas vai nāves gadījumus.



Lūdzu izlasiet šo lietošanas pamācību uzmanīgi un pārliecinaties, ka pirms mašīnas lietošanas esat visu sapratīs.



Pārliecinieties, ka nepiederošas personas un dzīvnieki neatrodas jūsu darba teritorijā.



Novērsiet nejaušu mašīnas ieslēgšanos, izņemot laukā aizdedzes vadu no aizdedzes sveces.



Mērstienis/eļļas filtrs



Gaisa drosele



Sargieties no mestiem un rikošetā atlecošiem priekšmetiem.



Uzmanieties no rotējošiem nažiem.
Uzmaniet rokas un pēdas.



Brīdinājums: rotējošas daļas. Turiet rokas un kājas drošā attālumā.



Šis ražojums atbilst spēkā esošajām CE direktīvām.



Trokšņu emisijas līmenis atbilstoši Eiropas Kopienas direktīvai. Mašīnas emisijas tiek norādītas daļā Tehniskie dati un uzlīmē.



Nekad neizmantojiet mašīnu iekštelpās vai telpās bez ierīkotas ventilācijas. Atgāzes satur monoksīdu, kas ir bez smaržas, indīga un dzīvībai bīstama gāze.



Eksplozijas risks



Sakarsusi virsma.



legādātājā dzinējā nav eļļas.



Pirms iekārtas lietošanas uzpildiet eļļu.



Nekad nedarbiniet dzinēju slēgtās vai slikti vēdināmās telpās.



Dzinējs nedarbosies, ja iekārtā būs uzpildīta E85 degviela (85% etanola).



Aizliegts darbināt iekārtu uguns vai atklātas liesmas tuvumā, un iekārtas tuvumā nedrīkst smēķēt.



Brīdinājuma līmeņu skaidrojums

Brīdinājums iedala trijos līmeņos.

BRĪDINĀJUMS!



BRĪDINĀJUMS! Lieto tad, ja, neievērojot rokasgrāmatas instrukcijas, operatoram draud nopietna savainojuma vai nāves risks vai iespējams kaitējums apkārtējai videi.

SVARĪGI!

SVARĪGI! Lieto tad, ja, neievērojot rokasgrāmatas instrukcijas, operatoram draud savainojuma risks vai iespējams kaitējums apkārtējai videi.

UZMANĪBU!

UZMANĪBU! Lieto tad, ja, neievērojot rokasgrāmatas instrukcijas, rodas bojājuma risks materiāliem vai iekārtām.

PREZENTĀCIJA

Saturs

SIMBOLU NOZĪME	
Simbolu nozīme	258
Brīdinājuma līmeņu skaidrojums	258
PREZENTĀCIJA	
Saturs	259
Godājamais klient!	259
PREZENTĀCIJA	
Kas ir kas zāles plāvējam?	260
MEHĀNISMA DROŠĪBAS IEKĀRTAS	
Vispārēji	261
MONTĀŽA UN UZSTĀDĪŠANA	
Vispārēji	262
Stūre	262
Plaušanas augstums	263
Savācējs	264
Mulčēšanas ieliktnis	264
Aizmugurējā izvade	264
DEGVIELAS LIETOŠANA	
Vispārēji	265
Degviela	265
Degvielas uzpildīšana	265
Transports un uzglabāšana	265
IEDARBINĀŠANA	
Individuālais drošības aprīkojums	266
Vispārējās drošības instrukcijas	266
Pamata darba tehnika	267
Transports un uzglabāšana	267
Iedarbināšana un apstādināšana	268
APKOPE	
Vispārēji	269
Apkopes grafiks	269
Vispārēja pārbaude	269
Aizdedzes svece	271
Dzensiksna regulēšana	271
Gaisa filtrs	271
Eļļas maiņa	271
Degvielas sistēma	271
TEHNISKIE DATI	
Tehniskie dati	272
Garantija par atbilstību EK standartiem	273

Godājamais klient!

Apsveicam jūs ar izvēli, iegādājoties Husqvarna izstrādājumu! Husqvarna tradīcijām bagātā vēsture sākas 1689. gadā, kad karalis Kārlis XI atļāva Husqvarnas upes krastā atļāva uzcelt muskešu fabriku. Novietojums pie Husqvarnas upes bija loģisks, jo upi varēja izmantot elektroenerģijas ieguvei. Vairāk nekā 300 gadu laikā fabrika ir ražojusi visdažādākos izstrādājumus, sākot no malkas krāsnīm līdz modernām virtuves mašīnām, šujmašīnām, velosipēdiem, motocikliem utt. 1956. gadā tika izlaista pirmā zālāja plaujmašīna un 1959. gadā pirmais motorzāģis, kurus Husqvarna ražo joprojām.

Husqvarna šodien ir pasaulē vadošais mežu un dārzu izstrādājumu ražotājs, kura produktus raksturo kvalitāte un augsti tehniskie parametri. Biznesa idejas pamatā ir motorizētu izstrādājumu izstrādāšana, mārketingu un ražošanu meža un dārzu kā arī celtniecības vajadzībām. Husqvarna mērķis ir būt avangardā ergonomikas, ērtību, drošības un vides saudzēšanas jomās, tāpēc izstrādājumi tiek pastāvīgi uzlaboti tieši šajos aspektos.

Mēs esam pārliecināti, ka jūs ar gandarījumu novērtēsiet mūsu produktu kvalitāti un tehniskās iespējas. Jebkurš mūsu izstrādājumu pirkums nodrošina jums profesionālu palīdzību, kad nepieciešams remonts un apkope. Ja precīzi jūs nopērkat citur nekā mūsu specializētos veikalos, uzziniet, kur atrodas tuvākā specializētā servisa darbnīca.

Mēs ceram, ka Jūs būsit apmierināts ar iegādāto mašīnu un tā Jums izcilā kalpos daudzus gadus. Atcerieties, ka šī lietošanas pamācība ir svarīgs dokuments. Ievērojot tās saturu (lietošana, serviss, apkope utt.), Jūs būtiski pagarināsiet mašīnas mūžu un tās atpreizējo vērtību. Ja jūs pārdosiet to, nododiet lietošanas pamācību jaunajam īpašniekam.

Paldies, ka jūs lietojat Husqvarna izstrādājumu!

Husqvarna AB pastāvīgi strādā, lai pilveidotu savus izstrādājumus un tāpēc saglabā tiesības izdarīt izmaiņas, piem., izstrādājumu formā un izskatā bez iepriekšēja paziņojuma.

PREZENTĀCIJA

LC 451S

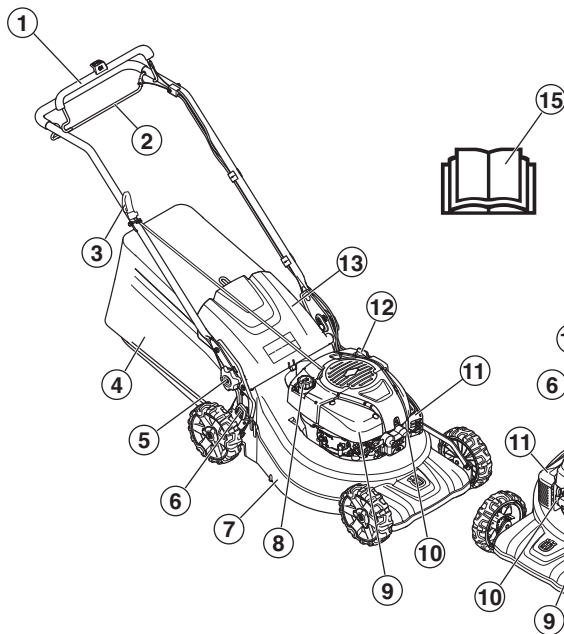

LC 551SP

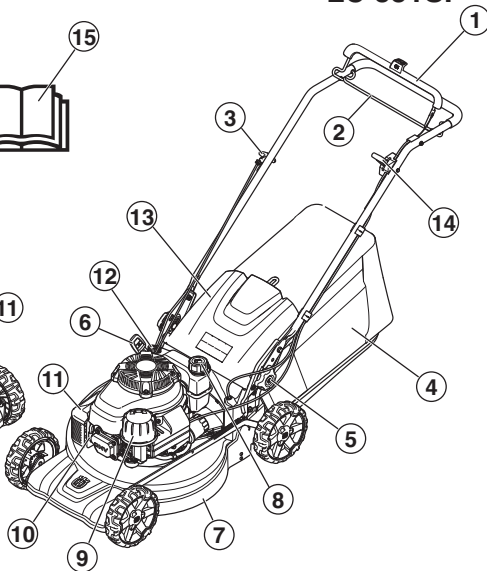

Kas ir kas zāles pjāvējam?

- | | |
|----|----|
| 1 | 1 |
| 2 | 2 |
| 3 | 3 |
| 4 | 4 |
| 5 | 5 |
| 6 | 6 |
| 7 | 7 |
| 8 | 8 |
| 9 | 9 |
| 10 | 10 |
| 11 | 11 |
| 12 | 12 |
| 13 | 13 |
| 14 | 14 |
| 15 | 15 |

MEHĀNISMA DROŠĪBAS IEKĀRTAS

Vispārēji

Šajā nodaļā tiek paskaidrota mašīnas drošības detaļu nozīme, to funkcijas un kā tiek veikta to kontrole un apkope, lai garantētu drošības aprīkojuma nevainojamu darbību.



BRĪDINĀJUMS! Nekad nelietojiet mašīnu ar bojātām drošības detaļām. Ja jūsu mašīna neatbilst kontroles prasībām, nododiet to labošanai servisa darbnīcā.

Nekad nepārveidojiet šo mašīnu, ka tā vairs neatbilst oriģinālam un nelietojiet to, ja to ir pārveidojuši citi. Novēršiet nejausū mašīnas ieslēgšanos, izņemot laukā aizdedzes vadu no aizdedzes sveces.

Griešanas apvalks

- Griešanas apvalks ir konstruēts tā, lai samazinātu vibrācijas un risku iegūt grieztas traumas.

Griešanas vāka pārbaude

- Pārbaudiet, vai griešanas pārsegs nav bojāts un vai ārējā griešanas aizsargpārsegā nav redzamu bojājumu, piemēram, plaisu.

Motora bremžu loks.

- Motora bremzes ir konstruētas, lai ar to palīdzību apstādinātu motoru. Atlaižot satvertu motora bremžu loku, motors apstājas.

Motora bremžu roktura pārbaude

Iedarbiniet iekārtu atbilstoši iedarbināšanas norādēm (skatiet sadaļu "Iedarbināšana un apturēšana") un pēc tam atlaidiet bremžu rokturi. Motora bremzēm vienmēr ir jābūt noregulētām tā, lai motors apstātos 3 sekunžu laikā.

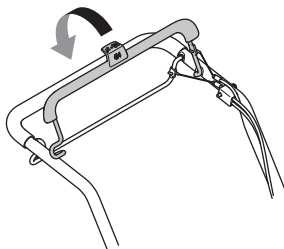

Trokšņa slāpētājs



BRĪDINĀJUMS! Nekad nelietojiet mehānismu bez trokšņa slāpētāja vai ar bojātu trokšņa slāpētāju. Bojāts slāpētājs var būtiski paaugstināt trokšņa līmeni un izraisīt ugunsgrēku. Ugunsdzēsības iekārtas turēt pieejamā vietā.

Trokšņu slāpētājs ir karsts gan darba laikā gan pēc motora izslēgšanas. Tas attiecas arī uz darbību brīvgaitā. Uzmanieties no aizdegšanās briesmām, sevišķi strādājot tuvu ugunsnedrošām vielām un/vai gāzēm.

- Trokšņu slāpētājs ir konstruēts, lai iespējami maksimāli mazinātu troksni un, lai novirzītu motora izplūdes gāzes prom no lietotāja.

Trokšņa slāpētāja pārbaude

- Regulāri pārbaudiet vai trokšņu slāpētājs nav bojāts un vai tas ir nostiprināts.

MONTĀŽA UN UZSTĀDĪŠANA

Vispārēji



SVARĪGI! Novērsiet nejašu mašīnas ieslēgšanos, izņemot laukā aizdedzes vadu no aizdedzes sveces.

Stūre

Montāža

- 1 Atskrūvējiet apakšējās pogas abās iekārtas pusēs. Pārbaudiet, vai plastmasas paplāksne ir pareizi ievietota roktura piederuma padziļinājumā.

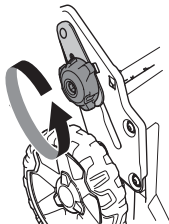

- 2 Nolikiet roktura stieni uz priekšu un novietojiet tā, lai starp roktura stieni un roktura piederumu atrastos plastmasas paplāksne.

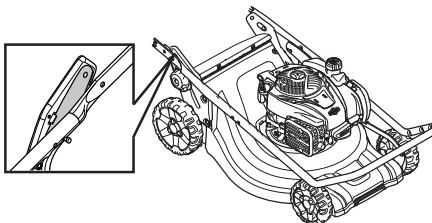

UZMANĪBU! Pārbaudiet, vai kabeli un vadi ir novietoti roktura stieņa iekšpusē un nav savīti.

- 3 Piestipriniet roktura stieni pie roktura piederuma ar paplāksni un skrūvēm.

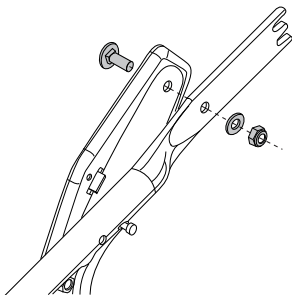

- 4 Atlokiet roktura stieni un piestipriniet pogu abās iekārtas pusēs. Pielāgojiet vajadzīgajā augstumā. Papildinformāciju skatiet sadaļā "Regulēšana".

- 5 Ievietojiet vadus kabelu kronšteinā. Pārbaudiet, vai vadi nav savijušies. Nostipriniet kabelu kronšteinu zem roktura stieņa.

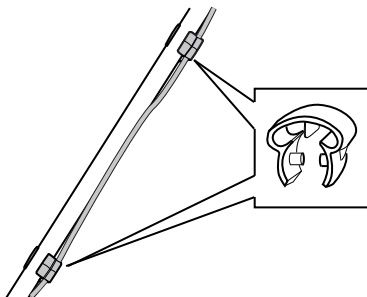

- 6 Novelciet vadus pa roktura stieņa lejasdaļu. Ievietojiet vadus otrajā kabelu kronšteinā, kurš pēc tam jāpiestiprina pie roktura stieņa augšējās daļas.
- 7 Nofiksējiet kabelus pie roktura balsta, izmantojot kabelu saitī.

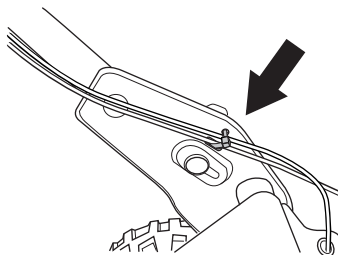

Iestatījumi

Roktura augstums

- Atskrūvējiet apakšējos fiksatorus.
- Novietojiet pogas pie grupu galiem abās iekārtas pusēs.

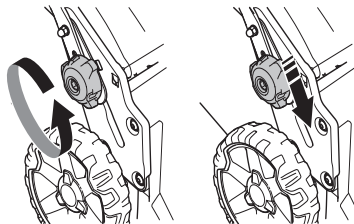

- Roktura augstumu var iestatīt 2 dažādās pozīcijās.
- Pielāgojiet vajadzīgajā augstumā.

MONTĀŽA UN UZSTĀDĪŠANA

- Virziet pogas augšup pa rokturi, līdz tās apstājas un ir dzirdams klikšķis. Cieši pievelciet fiksatorus.

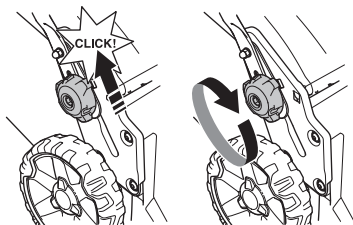

Transportēšanas stāvoklis

Roktura bloku var salocīt, lai tas aizņemtu maz vietas, iekārtu pārvadājot un uzglabājot.

- Atskrūvējiet apakšējos fiksatorus.
- Novietojiet pogas pie gropju galiem abās iekārtas pusēs.

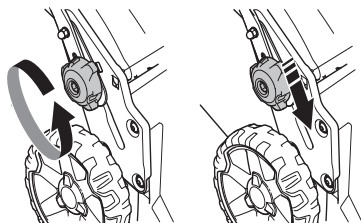

- Nolokiet rokturi uz priekšu.

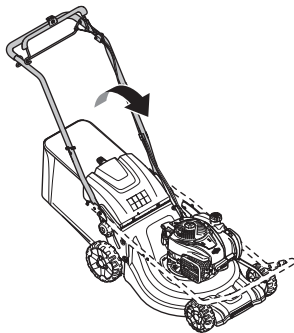

Darba pozīcija

- Uzlokiet rokturi uz augšu.

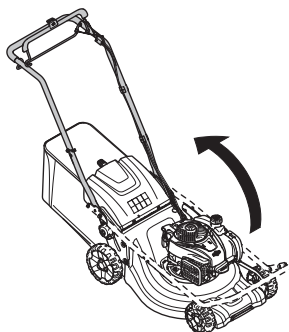

- Virziet pogas augšup pa rokturi, līdz tās apstājas un ir dzirdams klikšķis.

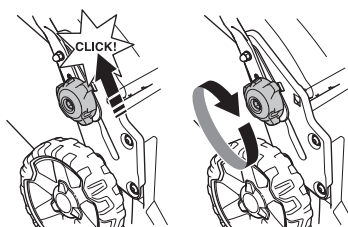

- leskrūvējiet kloķi rokturi.

Pļaušanas augstums

IEVĒROT! Neiestatiet pļaušanas augstumu par zemu, lai novērstu risku, ka naži saskaras ar zemes izcīļņiem.

Iekārtas centrālo griešanas augstumu var regulēt.

- Lai regulētu griešanas augstumu, nospiediet augstuma regulētāju stūres virzienā un pēc tam pārvietojiet uz priekšu, lai griešanas augstums būtu zemāks, vai uz aizmuguri, lai griešanas augstums būtu augstāks.

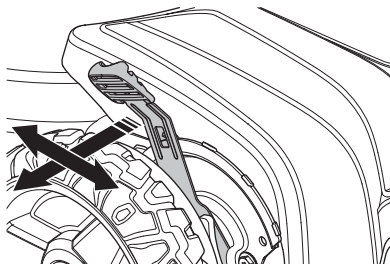

- Pļaušanas augstumu var noregulēt sešos dažādos posmos.

MONTĀŽA UN UZSTĀDĪŠANA

Savācējs

- Uz rāmja novietotais savācēja rokturis ir jānoliek virs savācēja maisa.

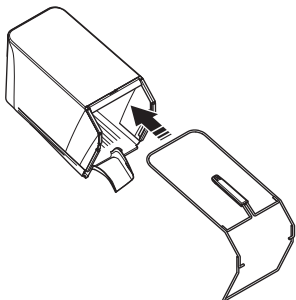

- Nostipriniet rāmja apakšējo daļu gropē zem savācēja.
- Nostipriniet rāmi, izmantojot ātrās darbības spaiļes.

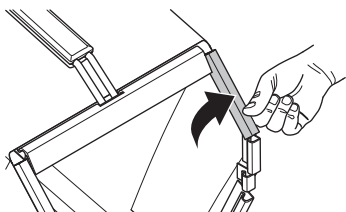

- Pārbaudiet, vai iekārtas izvades bloks ir tīrs un tajā nav zāles atgriezumus.
- Pieāķējiet savācēju pie šasijas augšējā stūra.
- levietojiet savācēja ierīvi iekārtas izvades blokā.

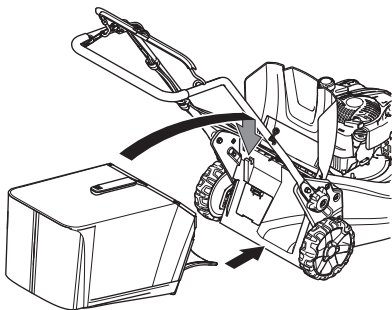

- levietojiet savācēja apakšējo daļu izlaišanas atverē.

Mulčēšanas ieliktnis - Papildaprīkojums

Mulčēšanas komplekts ir pieejams kā papildaprīkojums, lai iekārtām ar uztvērēju varētu izmantot mulčēšanas funkciju. Komplektā ir iekļauts mulčējuma aizgrieznis un asmens.

- Paceliet izmetes aizsargu uz augšu, lai uzliktu/ņņemtu mulčas spraudni.

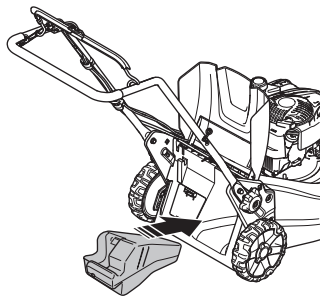

- Nomainiet asmeni ar komplektā iekļauto Combi asmeni. Papildinformāciju skatiet sadaļā "Griešanas aprīkojums".

Aizmugurējā izvade

Iekārtu var lietot arī bez smalcinātāja ietveres un savācēja.

- Paceliet aizmugurējo aizsargu uz augšu un noņemiet uztvērēju.
- Noņemiet mulčējuma aizgriezni.
- Aizveriet aizsargu.

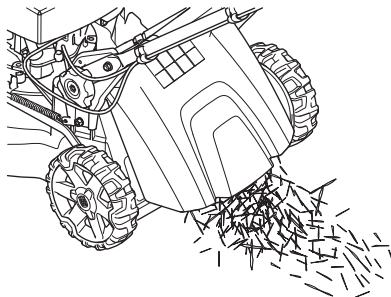

DEGVIELAS LIETOŠANA

Vispārēji



BRĪDINĀJUMS! Darbinot motoru slēgtā vai slīkti ventilētā telpā, var iestāties nāve nosmokot vai saindējoties ar oglekļa monoksīdu.

Degviela un degvielas tvaiki ir ļoti ugunsbīstami un var izraisīt nopietnas traumas gan ieelpojot, gan, nokļūstot uz ādas. Tāpēc esiet ļoti uzmanīgs, rīkojoties ar degvielu un darbā ar degvielu nodrošiniet labu ventilāciju.

Motora izplūdes gāzes ir karstas un var saturēt dzirksteles, kas var izraisīt ugunsgrēku. Nekad nedarbiniet mašīnu telpās vai viegli uzliesmojošu materiālu tuvumā.

Degvielas tuvumā nesmēķējiet un novietojiet nekādus karstu priekšmetus.

Degviela

IEVĒROT! Mašīna ir aprīkota ar četru taktu motoru. Raugiet, lai eļļas tvertnē vienmēr ir pietiekoši eļļas.

Benzīns

- Lietojiet labas kvalitātes benzīnu ar vai bez svina piemaisījumiem.
- Ieteicamais zemākais oktāna skaitlis ir 90 (RON). Ja izmantojat benzīnu ar zemāku oktāna skaitli par 90, motors var sākt detonēt. Tas palielina motora temperatūru, kas, savukārt, var izraisīt smagas motora avārijas.
- Ja ir pieejams videi saudzīgs, tā saucamais alkilāta benzīns, jālieto ir tas.

Motoreļļa

IEVĒROT! Pirms zāles plāvēja iedarbināšanas pārbaudiet eļļas līmeni. Pārāk zems eļļas līmenis var izraisīt nopietnus motora bojājumus. Skatīt instrukciju sadaļā "Apkope"

- Motoreļļa pirmo reizi jānomaina pēc pirmajām 5 darba stundām. Izlasiet tehniskos datus, lai uzzinātu, kādu eļļas tipu ir ieteicams izmantot. Nekad neizmantojiet eļļu, kas paredzēta divtaktu motoriem.

Degvielas uzpildīšana



BRĪDINĀJUMS! Pirms degvielas uzpildīšanas izslēdziet motoru un ļaujiet tam dažas minūtes atdzist.

Lai nepieļautu degvielas izšļakstīšanos, vienmēr izmantojiet benzīna kanniņu.

Notīriet vietu ap degvielas tvertnes vāciņu.

Atveriet degvielas tvertnes vāku lēnām, lai iespējamais spiediens tiek samazināts lēnām.

Pēc degvielas uzpildīšanas rūpīgi noslēdziet degvielas tvertnes vāku. Neuzmanība var izraisīt ugunsgrēku.

Pirms motora iedarbināšanas pārvietojiet mašīnu vismaz 3 m no degvielas uzpildīšanas vietas.

Nekad nedarbiniet mašīnu:

- Ja esat uzlējis degvielu vai motoreļļu uz ierīces: Nosusiniet visas šļakatas un ļaujiet degvielas atliekām iztvaikot.
- Ja jūs esat aplējuši sevi vai savas drēbes ar degvielu, pārģērbieties. Nomazgājiet tās ķermeņa daļas, kas bija kontaktā ar degvielu. Izmantojiet ziepes un ūdeni.
- Ja mašīnai pamanat degvielas sūci. Regulāri pārbaudiet, vai degvielas tvertnes vākā un degvielas vadus nav sūces.

Transports un uzglabāšana

- Uzglabājiet un pārvadājiet mašīnu un degvielu tā, ka nekāda noplūde vai garaiņi nevar nonākt kontaktā ar dzirkstelēm vai atklātu liesmu, piemēram, no elektriskām mašīnām, elektriskiem motoriem, elektrokontaktiem/strāvas slēdzīmiem vai apkures katliem.
- Vienmēr glabājiet un pārvadājiet degvielu tikai speciāli šiem nolūkiem atzītās tvertnēs.

Izglstoša uzglabāšana.

- Pirms noliekat mašīnu glabāties uz ilgāku laiku, izteciniet visu degvielu. Noskaidrojiet tuvākajā DUS, kur ir atļautas vietas pārpalikušas degvielas izgāšanai.

Individuālais drošības aprīkojums

Jebkuras mašīnas lietošanas gadījumos ir jālieto valsts iestāžu atzīts individuālais aizsargaprīkojums. Individuālais aizsargaprīkojums nesamazina traumu risku, bet tikai samazina ievainojuma bīstamības pakāpi nelaiemes gadījumā. Lūdziet pārdevēja palīdzību, izvēloties nepieciešamo aprīkojumu.

Vienmēr lietojiet:

- Ja trokšņa līmenis pārsniedz 85 dB, izmantojiet ausiņas.
- Izturīgi, nesliidoši zābaki vai kurpes.
- Izturīgas garās bikses. Nevalkājiet šortus vai sandales un nestrādājiet basām kājām.
- Cimdi ir jālieto, kad tas nepieciešams, piemēram, montāžas, pārbaudes vai tīrīšanas darbu laikā.

Vispārējās drošības instrukcijas

Šajā nodaļā ir aprakstīti pamata drošības norādījumi ierīces izmantošanai. Šī informācija nekad neaizstāj profesionālas iemaņas un pieredzi.

- Lūzdu izlasiet šo lietošanas pamācību uzmanīgi un pārliedzināties, ka pirms mašīnas lietošanas esat visu sapratīsi.
- Paturiet prātā, ka operators ir atbildīgs par negadījumiem var briesmām, kas tiek radītas citiem cilvēkiem vai viņu īpašumam.
- Mehānismam ir jābūt tīram. Markām un uzlīmēm ir jābūt pilnībā salasāmām.

Rikojieties saprātīgi

Nav iespējams aptvert visas situācijas, kādās varat nonākt. Vienmēr ievērojiet piesardzību un izmantojiet savu veselību saprātīgi. Ja nokļūstat situācijā, kur jūtaties apdraudēts, apstādiniet ierīces darbību un meklējiet ekspertu konsultāciju. Sazinieties ar tirdzniecības aģentu, tehniskās apkopes speciālistu vai pieredzējušu mehāniskās frēzes lietotāju. Nemēģiniet veikt nevienu darbību, par kuru nejutaties droši!



BRĪDINĀJUMS! Šis aparāts darbības laikā rada elektromagnētisko lauku. Pie nosacītiem apstākļiem šis lauks var traucēt aktīvā vai pasīvā medicīniskā implanta darbību. Lai mazinātu risku gūt nopietnus vai dzīvībai bīstamus ievainojumus, personām ar medicīnisko implantu iesakām pirms aparāta ekspluatācijas konsultēties ar savu ārstu un medicīniskā implanta ražotāju.



BRĪDINĀJUMS! Nepareizi vai pavirši lietota mašīna var būt bīstams darbarīks, kas var lietotājam vai citiem izraisīt nopietnas traumas vai nāves gadījumus.

Nekad neatļaujiet bērniem rīkoties ar šo mašīnu, arī personām, kuras nav iepazīstinātas ar tās darbības un apkopes principiem.

Mašīnu nedrīkst lietot cilvēki ar vājām fiziskajām vai garīgajām spējām, vai cilvēki, kuru veselība nav piemērota darbam ar šo mašīnu, vai bez personas, kas ir atbildīga par to drošību, uzraudzības.

Nekad neļaujiet citiem izmantot mašīnu, ja neesat pilnīgi pārliecināts, vai viņi sapratuši lietošanas pamācību.

Nekad neizmantojiet mašīnu, ja esat noguris, ja esat lietojis alkoholu vai noteiktus medicīnas preparātus, kas var ietekmēt redzi, novērtēšanas spēju un koordināciju.



BRĪDINĀJUMS! Neatļautas izmaiņas un/ vai neatļauti piederumi var izraisīt nopietnas traumas vai pat vadītāja un citu personu nāvi. Nekādos apstākļos nedrīkst bez ražotāja atļaujas izmainīt šīs mašīnas sākuma konstrukciju.

Nekad nepārveidojiet šo mašīnu, ka tā vairs neatbilst oriģinālam un nelietojiet to, ja to ir pārveidojuši citi.

Nekad nelietojiet bojātu mašīnu. Ievērojiet šajā pamācībā norādītās apkopes, pārbaudes un servisa instrukcijas. Noteiktus labojumus un servisu var veikt tikai apmācīti speciālisti.

Lietojiet oriģinālās rezerves daļas.

Darba zonas drošība

- Pirms uzsākt zāles plaušanu, no zālāja ir jānovāc zari, lapas, akmeņi utt.
- Priekšmeti, kas atsitas pret griešanas ierīci, vai, ko izmet griešanas ierīce, var radīt traumas cilvēkiem un bojājumus objektiem. Pārliecinieties, ka nepiederošas personas un dzīvnieki atrodas drošā attālumā.
- Iekārtu nedrīkst lietot sliktos laikapstākļos, piemēram, miglā, lietus laikā, mitrās vai slapjās vietās, stiprā vējā, lielā aukstumā, gadījumos, ja ir paredzama zibeņošana utt. Darbs nelabvēlīgos laika apstākļos ir nogurdinošs un var radīt bīstamus apstākļus, kā piem., slidenas darba virsmas.
- Sakārtojiet savu apkārtni, lai nodrošinātu, ka nekas nevar ietekmēt mehānisma vadīšanu.
- Uzmanieties no saknēm, akmeņiem, zariem, bedrēm, grāvjiem uc. Augsta zāle var noslēpt šķēršļus.
- Zāles plaušana nogāzē var būt bīstama. Neizmantojiet zāles plāvēju stāvās nogāzēs. Zāles plāvēju nevajadzētu izmantot par 15° lielākā leņķī.
- Uz slīpas virsmas, izcirtumam jāiet perpendikulāri pret slīpumu. Ir vieglāk strādāt gar slīpu virsmu nekā pret kalnu vai no kalna uz leju.
- Esiet uzmanīgi, kad tuvojaties stūriem, aiz kuriem nekas nav redzams, un priekšmetiem, kas jums aizsedz skatu.

Darba drošība

- Zāles plāvējs ir konstruēts tikai zālāju plaušanai. Mašīnas lietošana citiem mērķiem ir aizliegta.
- Lietojiet individuālo drošības aprīkojumu. Skatīt norādījumus zem rubrikas Individuālais drošības aprīkojums.
- Neiedarbiniet zāles plāvēju, pirms nav uzmontēti visi nažu asmeņi un apvalki. Pretējā gadījumā naži var atsvabināties un radīt traumas.
- Izvairieties no griezējnaža atsišanās pret cietiem priekšmetiem, piem., akmeņiem, saknēm vai tamlīdzīgi. Šādu sadursmju dēļ griezējnazis var kļūt neass un motora ass var salocīties. Saliekta ass var radīt ierīces nestabilitāti un spēcīgas vibrācijas, kas savukārt rada lielu risku griezējnažu atsvabināšanai.
- Darbinot ierīci, bremžu loku nedrīkst permanenti nofiksēt rokturī.
- Novietojiet zāles plāvēju uz līdzenas, stabilas pamatnes un iedarbiniet. Uzmaniet, lai griezējnaži nenonāktu kontaktā ar zemi vai priekšmetiem.
- Vienmēr atrodieties aiz mašīnas. Plaušanas laikā raugiet, lai visi rīteni būtu uz zemes un turiet abas rokas uz roktura. Turiet rokas un kājas drošā attālumā no rotējošiem asmeņiem.
- Nekad neceliet uz augšu mašīnu motora darbības laikā.
- Esiet īpaši uzmanīgi, darba laikā velkot plaujmašīnu savā virzienā.
- Nekad neceliet un nepārnēsājiet zāles plāvēju ar iedarbinātu motoru. Ja zāles plāvēju nepieciešams pacelt,

vispirms apstādiniet motoru un noņemiet aizdedzes kabeli no aizdedzes sveces.

- Neplaujiet zālienu, ejot atpakaļvirzienā.
- Pārvietojot ierīci pāri vietām, kas netiks plautas, motors ir jāapstādina. Piemēram, akmeņi, asfalts, celiņi utt.
- Nekādā gadījumā neskrīniet ar iedarbinātu ierīci. Strādājot ar zāles plāvēju, ir jāiet solos.
- Pirms plaušanas augstuma nomainās izslēdziet motoru. Ja ir iedarbināts dzinējs, tad nekad neko neregulējiet.
- Nekādā gadījumā neatstājiet šo iekārtu bez uzraudzības, ja tās motors darbojas. Izslēdziet motoru. Pārliecinieties, ka griešanas ierīce vairs nerotē.
- Ja jūs trāpāt kādam svešķermeņim vai rodas vibrācijas, jums ir mašīna jāapstādina. No aizdedzes sveces noņemiet sveces kabeli. Pārbaudiet vai mašīna nav bojāta. Salabojiet iespējamus bojājumus.

Pamata darba tehnika

- Labākam plaušanas rezultātam, izmantojiet tikai asus asmeņus. Neass asmens plauj nevienmērīgi un noplautā zāle kļūst dzeltena.
- Neplaujiet vairāk par 1/3 no zāles garuma. Īpaši tas ir jāievēro sausuma periodā. Vispirms plaujiet ar augstu plaušanas augstumu. Pēc tam pārbaudiet rezultātu un noregulējiet vēlamo plaušanas augstumu. Ja zāle ir ļoti gara, brauciet lēnām un, lai iegūtu labāku rezultātu, plaujiet to divreiz.
- Katru reizi plaujiet dažādos virzienus, lai zālājā neatstātu strīpu nospiedumus.

Transports un uzglabāšana

- Transportējot ierīci, nodrošināt to pret iespējamiem bojājumiem un nelaimes gadījumiem.
- Uzglabājiet aprīkojumu noslēgtā vietā, lai tas nav pieejams bērniem un citām nepiederošām personām.
- Mašīnu un tās aprīkojumu uzglabājiet sausā un nesasalstošā vietā.
- Degvielas transportēšanu un uzglabāšanu skatīt sadaļā "Degvielas transportēšana".

IEDARBINĀŠANA

Iedarbināšana un apstādināšana

Pirms iedarbināšanas



BRĪDINĀJUMS! Lūdzu izlasiet šo lietošanas pamācību uzmanīgi un pārliecinaties, ka pirms mašīnas lietošanas esat visu sapratīs.

Lietojiet individuālo drošības aprīkojumu. Skatīt norādījumus zem rubrikas Individuālais drošības aprīkojums.

- Pārliecinieties, ka nepiederošas personas un dzīvnieki neatrodas jūsu darba teritorijā.
- Veiciet ikdienas apkopi. Skatīt instrukciju sadaļā "Apkope"
- Pārbaudiet, lai aizdedzes kabelis būtu kārtīgi uzmaukts uz aizdedzes sveces.

Iedarbināšana

LC 451S

- Motoram darbojoties, motora bremžu rokturis ir jāpiespiež pret stūri un jātur.

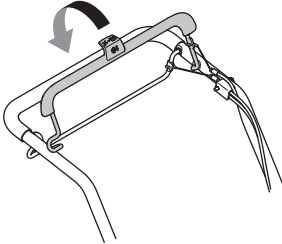

- Stāviet aiz mašīnas.
- Ar labo roku satveriet startera rokturi, lēnām izvelciet startera auklu, līdz jūtat pretestību (startera aizturi). Lai iedarbinātu motoru, spēcīgi to pavelciet. Nekad nesatiniet startera auklu ar roku.

LC 551SP

Ja dzinējs ir auksts:

- Iestatiet gāzes slēdzi slāpētāja stāvoklī. Akselerators ne tikai regulē dzinēja griezes momentu skaitu, bet arī nažu rotācijas ātrumu.

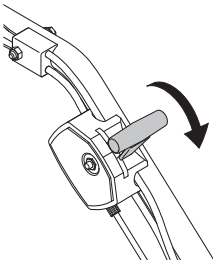

- Motoram darbojoties, motora bremžu rokturis ir jāpiespiež pret stūri un jātur.

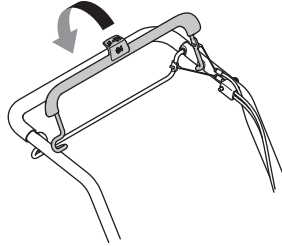

- Stāviet aiz mašīnas.
- Ar labo roku satveriet startera rokturi, lēnām izvelciet startera auklu, līdz jūtat pretestību (startera aizturi). Lai iedarbinātu motoru, spēcīgi to pavelciet. Nekad nesatiniet startera auklu ar roku.
- Uzstādiet droseles vadību pilnībā atvērtās droseles pozīcijā.

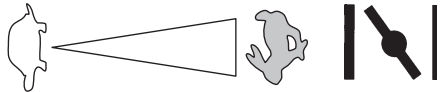

Ja dzinējs ir karsts:

- Lietojiet to pašu procedūru kā ar aukstu motoru, tikai neiestādiet droseļvārstu choke pozīcijā.

Iedarbināšana

- Nospiediet piedziņas stieni roktura virzienā, lai iedarbinātu piedziņu.

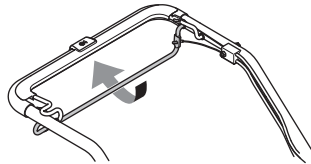

- Ja vēlaties tikai apturēt piedziņu un turpināt darbināt dzinēju, atlaidiet tikai piedziņas stieni.

Apstādināšana

- Motors apstājas, atlaižot motora bremžu loku.

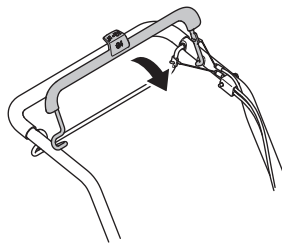

Vispārēji



BRĪDINĀJUMS! Lietotājs drīkst veikt tikai tādas apkopes un servisa darbus, kas aprakstīti šajā Lietotāja rokasgrāmatā. Sarežģītāki darbi ir jāveic remonta un apkopes darbnīcā.

Pārbaude un/vai apkope ir jāveic ar izslēgtu motoru. Novērsiet nejašu mašīnas ieslēgšanos, izņemot laukā aizdedzes vadu no aizdedzes sveces.

Mašīnas mūža garums var saīsināties un var pieaugt nelaimes gadījumu risks, ja pareizi netiek veikta mašīnas apkope un, ja servisu un/vai remontu neveic profesionāļi. Ja jums ir nepieciešama papildu informācija, sazinieties ar tuvāko servisa darbnīcu.

UZMANĪBU! Kad zāles plaujmašīna atrodas slīpumā, nodrošiniet, lai gaisa filtrs vienmēr būtu augstākajā pozīcijā.

- Lietojiet oriģinālās rezerves daļas.

Apkopes grafiks

Tehniskās apkopes sarakstā var redzēt, kurām no jūsu mehānisma detaļām nepieciešama tehniskā apkope un ik pēc cik ilga laika tā ir jāveic. Apkopes intervāli ir aprēķināti, pamatojoties uz mehānisma izmantošanu katru dienu, un var atšķirties atkarībā no izmantošanas biežuma.

Pirms iedarbināšanas	Nedēļas apkope	Ikmēnešā apkope	Ikgadējā tehniskā apkope
Vispārēja pārbaude	Aizdedzes svece	Gaisa filtrs	Tīrīšana zem siksnas aizsarga**
Ārējā tīrīšana	Trokšņa slāpētājs*	Degvielas sistēma	Tīrīšana zem ritenņu plāksnēm**
Eļļas līmenis			Pāresumkārbas atdura regulēšana**
Griešanas aprikojums			
Griešanas apvalks*			
Dzensiksnas pārbaude un regulēšana			
Motora bremžu loks*			

*Skatīt instrukcijas sadaļā "Mehānisma drošības ierīces".

** To veic tikai autorizētos tehniskajos centros.

Papildinformāciju par dzinēja apkopi skatiet dzinēja lietošanas pamācībā.

Vispārēja pārbaude

- Pārbaudiet, vai skrūves un uzgriežņi ir piegriezti.

Ārējā tīrīšana

- Ar suku notīriet zāles plāvēju no lapām, zāles u. tml.
- Ierīces tīrīšanai neizmantojiet augstspiediena mazgāšanu.
- Nekad nelejiet ūdeni tieši uz motora.
- Iztīriet gaisa padeves spraslu. Pārbaudiet, vai starteris un startera aukla nav nodilusi vai bojāta.
- Tīrot ierīci zem griešanas apvalka, pagrieziet ierīci ar aizdedzes sveci uz augšu. Iztukšojiet degvielas tvertni.

Eļļas līmenis

SVARĪGI! Ļaujiet iekārtai atdzist. Karsta eļļa var izraisīt nopietnus ar apdegumiem saistītus ievainojumus.

Pārbaudot eļļas līmeni, zāles plāvējam jāatrodas uz līdzenas pamatnes. Pārbaudiet eļļas līmeni ar eļļas uzpildes vāciņā iestiprināto mērīšanas irbuli.

- Noņemiet eļļas vāciņu un notīriet mērstieni tīru.
- Ielieciet mērstieni atpakaļ vietā.
- Ja eļļas līmenis ir par zemu, uzpildiet motoreļļu līdz eļļas mērīšanas irbuli augšējai atzīmei.

Griešanas aprikojums



BRĪDINĀJUMS! Griešanas aprikojuma apkopes un nomaiņas darbus vienmēr veiciet ar izturīgiem cimdiem. Nažu asmeņi ir ļoti asi un viegli var iegūt grieztas brūces.

- Pārbaudiet, vai griešanas aprikojums nav bojāts vai ierplaisājis. Bojāts griešanas aprikojums vienmēr ir jānomaina.
- Pārbaudiet, lai griezējnazis vienmēr būtu labi uzasināts un pareizi līdzsvarots.

UZMANĪBU! Pēc asināšanas naži ir jānolīdzsvaro. Asmeņu balansēšana, nomaiņa vai asināšana jāveic remonta un apkopes darbnīcā.

Ja esiet uzbraukuši uz kādu šķērslī ar nažiem un radījuši to bojājumus, tad tie ir jānomaina. Lai apkopes centra pārstāvis izlemj, vai asmeņi ir jāuzasina, vai arī tas ir jānomaina.

Demontāža



BRĪDINĀJUMS! Novērsiet nejašu mašīnas ieslēgšanos, izņemot laukā aizdedzes vadu no aizdedzes sveces.

- Nofiksējiet asmeni ar koka paliktni. Atskrūvējiet asmens skrūvi valīgāk un noņemiet asmens skrūvi, paplāksni un asmeni. Noņemiet asmens skrūvi, pagriežot skrūvi pretēji pulksteņrādītāja virzienam.

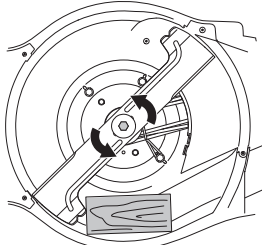

- Pārliecinieties, vai asmens skavai nav bojājumu. Kontrolējiet, lai griezējnaža bultskrūve būtu vesela un motora ass nebūtu saliekta.

Montāža

- Asmens ir jāuzstāda ar izliektajiem galiem uz augšu pārsega virzienā.

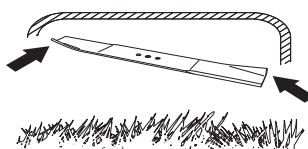

- Novietojiet nazi ar berzes paplāksni pret naža stiprinājumu. Pārbaudiet, lai nazis uz ass būtu pareizi iecentrēts.

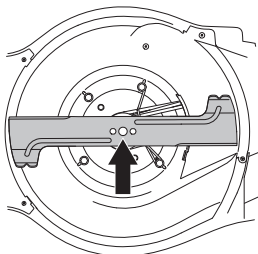

- Nofiksējiet asmeni ar koka kluci. Uzstādiet paplāksni un pareizi pievelciet skrūvi, griežot pulksteņrādītāja kustības virzienā. Skrūvei jābūt pievilktai ar griezes momentu 70 Nm.

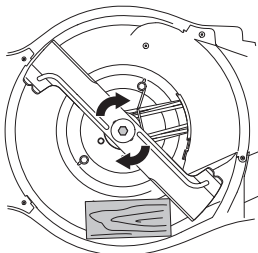

- Ar roku pagriežiet asmeni un pārbaudiet, vai tas rotē brīvi.
- Pārbaudiet mašīnas darbību.

SVARĪGI!

Vienmēr esiet piesardzīgs un izmantojiet veselo saprātu. Izvairieties no situācijām, kurās nejutaties īsti pārliecināts par notiekošo vai veicamajām darbībām. Ja pēc šo norādījumu izlasīšanas joprojām šaubāties par notiekošo vai veicamajām darbībām, pirms turpmākas rīcības konsultējieties ar kādu ekspertu. Sazinieties ar mūsu pilnvaroto apkopes darbnīcu.

Jāizmanto tikai oriģinālās detaļas. Sīkākai informācijai skatiet sadaļu "Tehniskie dati".

Aizdedzes svece

IEVĒROT! Vienmēr lietojiet ieteikto sveces tipu! Nepareiza svece var nopietni bojāt virzuli/cilindru.

- Ja mašīnas jauda ir zema, ja to ir grūti iedarbināt vai, ja tukšgaita ir nevienmērīga: pārbaudiet vienmēr vispirms sveces, pirms tiek veikti papildus pasākumi.
- Ja aizdedzes svece ir netīra, notīriet to un pārbaudiet, vai sveces spraugas platums ir 0,5 mm vai 0,7–0,8 mm. Sīkākai informācijai skatiet sadaļu "Tehniskie dati". Nepieciešamības gadījumā nomainiet aizdedzes sveci.

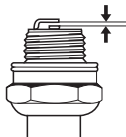

Dzensiksna regulēšana

Ja piedziņa šķiet par lēnu, iespējams, ka siksna ir nodilusi. Šādā gadījumā siksna ir jāmaina. Sazinieties ar mūsu pilnvaroto apkopes darbnīcu.

Gaisa filtrs

- Nomontējiet gaisa filtra vāku un izņemiet gaisa filtru.
- Gaisa filtrs, kas lietots ilgāku laiku, nav pilnīgi iztīrāms. Tādēļ tas jānomaina ar jaunu filtru. **Vienmēr nomainiet bojātu gaisa filtru.**
- Montējot filtru atpakaļ, pārbaudiet, lai tas blīvi piekļautos filtra tureklīm.

Papīra filtra tīrīšana

- Iztīriet filtru, to padauzot pret līdzenu pamatni. Nekad filtra tīrīšanai nelietojiet šķaidītājus, kas satur petroleju netīriet to ar saspīestu gaisu.

Eļļas maiņa

SVARĪGI! Ļaujiet iekārtai atdzist. Karsta eļļa var izraisīt nopietnus ar apdegumiem saistītus ievainojumus.

- Iztukšojiet degvielas bāku.
- Iekārta ir aprikota ar eļļas notekas aizgriezni.
- Novietojiet tekni zem notekas un noņemiet aizgriezni.
- Papildinformāciju skatiet lietošanas pamācībā.
- Sazinieties ar tuvāko degvielas uzpildes staciju, lai noskaidrotu, kur var nodot lietoto eļļu.
- Uzpildiet ar vajadzīgās kvalitātes jaunu dzinēja eļļu. Lasiet norādījumus nodaļā ar nosaukumu "Tehniskie dati".

Degvielas sistēma

- Pārbaudiet, vai tvertnes vāks un tās blīve nav bojāta.
- Pārbaudiet degvielas šļūteni. Nomainiet, ja nepieciešams.

TEHNISKIE DATI

Tehniskie dati

	LC 451S	LC 551SP
Motors		
Dzinēja ražotājs	Briggs & Stratton	Kawasaki
Cilindra tilpums, cm ³	161	179
Ātrums, rpm	2900	2800
Dzinēja nominālā jauda, kW (skat. 1. piezīmi)	2,6	2,9
Aizdedzes sistēma		
Aizdedzes svece	Champion QC12YC	NGK BPR5ES
Elektrodu attālums, mm	0,5	0,7 – 0,8
Degvielas/eļļošanas sistēma		
Benzīna tvertnes tilpums, litri	1	1,9
*Motoreļļa	SAE 30/SAE 10W-30	SAE 30/SAE 10W-30
Ellas tvertnes tilpums, litri	0,55	0,65
Svars		
Mašīna ar tukšu tvertni, kg	41	51
Trokšņa emisijas (skatīt 2. piezīmi)		
Skaņas jaudas līmenis, mērīts dB(A)	97	97
Skaņas jaudas līmenis, garantēts L _{WA} dB(A)	98	98
Skaņas līmenis (skatīt 3. piezīmi)		
Trokšņu līmenis pie operatora ausīm, dB (A)	87	87
Vibrācijas līmeņi, a_{hveq} (skatīt 4. piezīmi)		
Rokturis, m/s ²	4,1	4,5
Pļaušanas sistēma		
Griešanas augstums, mm	26-74	26-74
Pļaušanas platums, cm	51	51
Nazis	Collect	Collect
Detāļas numurs	5875908-10	5875908-10
Savācēja tilpums, litri	65	65

Piezīme Nr. 1: Maksimāli pieļaujamā jauda dzinējam ir vidējā tipiskā ražošanas dzinēja neto jauda (pēc noteiktajiem apgr. /min.) dzinēja modeļim, kas mērīta pēc SAE standarta J1349/ISO1585. Masa ražošanas dzinējiem var atšķirties no šī lieluma. Faktiskā izejas jauda dzinējam, kas uzstādīts uz gala mašīnas, būs atkarīga no darbības ātruma, vides apstākļiem un citiem lielumiem.

Piezīme Nr. 2: Trokšņa emisija apkārtne ir mērīta kā trokšņa jauda (L_{WA}) saskaņā ar EK direktīvu 2000/14/EK.

Piezīme Nr. 3: Skaņas spiediena līmenis atbilstoši ISO 5395. Sniegtajos datos par skaņas spiediena līmeni ir tipiska statistiskā izkliede 1.2 dB(A) (standartnovirze).

Piezīme Nr. 4: Vibrāciju līmenis atbilstoši ISO 5395. Sniegtajos datos par vibrācijas līmeni ir tipiska 0.2 m/s² statistiskā izkliede (standarta novirze).

*Izmantojiet SF, SG, SH, SJ vai augstākas kvalitātes dzinēja eļļu. Skat. viskozitātes tabulu dzinēja ražotāja rokasgrāmatā un izvēlieties piemērotāko viskozitātes līmeni atbilstoši paredzamajai āra temperatūrai.

TEHNISKIE DATI

Garantija par atbilstību EK standartiem

(Attiecas vienīgi uz Eiropu)

Husqvarna AB, SE-561 82 Husqvarna, Zviedrija, tel.Nr.: +46-36-146500, ar šo apliecina, ka zāles plāvējs **Husqvarna LC 451S, LC 551SP**, sākot ar sērijas numuru 15XXXXXX un uz priekšu, atbilst PADOMES DIREKTĪVAS prasībām:

- 2006. gada 17 maijs, Direktīva **2006/42/EK**, "par mašīnu tehniku".
- 2014. g. 26. februāris "par elektromagnētisko saderību" **2014/30/EU**.
- 2000. g. 8. maija "par trokšņu emisiju apkārtne" **2000/14/EK**.

Informāciju par trokšņu emisijām skatīt nodalā Tehniskie dati.

Izmantoti sekojoši standarti: ISO 5395, ISO 14982

Pieteikuma iesniedzējs: **0404, SMP Svensk Maskinprovning AB**, Box 7035, SE-750 07 Uppsala, ir publicējusi paziņojumus, kas iekļauj atbilstības novērtējumu saskaņā ar PADOMES 2000. gada 8. maija DIREKTĪVAS Nr. 2000/14/EK par trokšņa līmeni apkārtējā vidē VI pielikumu.

Husqvarna, 2015. gada 25. novembrī



Claes Losdal, Attīstības direktors/Dārza produktu nodaja

(Pilnvarotais Husqvarna AB pārstāvis ir atbildīgs par tehnisko dokumentāciju.)

KAJ POMENIJO SIMBOLI

Kaj pomenijo simboli

OPOZORILO! Naprava je lahko nevarna, če se uporablja nepravilno ali površno, in lahko upravljavcu ali drugim povzroči resne oziroma celo smrtne poškodbe.



Natančno preberite navodila za uporabo in se prepričajte, da ste jih razumeli, predno začnete z uporabo stroja.



Prepričajte se, da na kraju kjer delate, ni nepoklicanih.



Preprečite nenamerne zagone tako, da odstranite vžgalni kabel iz svečke.



Merilna palica/oljni filter



Dušenje



Nevarnost izmeta in odsunka.



Opozorilo: vrtljivo rezilo. Roke in noge držite proč.



Opozorilo: rotirajoči deli. Roke in noge držite proč.



Izdelek je v skladu z veljavnimi CE predpisi.



Emisija hrupa v okolico v skladu z direktivo Evropske skupnosti. Emisija stroja je podana v poglavju Tehnični podatki in na nalepki.



Stroja nikoli ne uporabljajte v notranjih prostorih ali tam, kjer ni ustreznega prezračevanja. Izpušni plini vsebujejo ogljikov monoksid, brezbarven, strupen in zelo nevaren plin.



Tveganje eksplozije



Vroča površina.



Ob dobavi v motorju ni olja.



Pred uporabo stroja dolijte olje.



Motorja nikoli ne zaganjajte v zaprtih, ograjenih ali slabo prezračenih prostorih.



Motor ne deluje z gorivom E85 (85 % etanola).



Izpostavljanje ognju, odprtim plamenom in kajenje so prepovedani.



Razlaga stopenj varnosti

Opozorila so razdeljena na tri stopnje.

OPOZORILO!



OPOZORILO! Se uporabi, če obstaja nevarnost resne poškodbe ali življenjske ogroženosti uporabnika ali povzročitve škode njegovi okolici ob neupoštevanju navodil v tem priročniku.

POMEMBNO!

POMEMBNO! Se uporabi, če obstaja nevarnost poškodb uporabnika ali povzročitve škode njegovi okolici ob neupoštevanju navodil v tem priročniku.

POZOR!

POZOR! Se uporabi, če obstaja nevarnost povzročitve škode za material ali stroj ob neupoštevanju navodil v tem priročniku.

PREDSTAVITEV

Vsebina

KAJ POMENIJO SIMBOLI

Kaj pomenijo simboli	274
Razlaga stopenj varnosti	274

PREDSTAVITEV

Vsebina	275
Spoštovani kupec!	275

PREDSTAVITEV

Kaj je kaj na vrtni kosilnici?	276
--------------------------------------	-----

ZAŠČITNA OPREMA STROJA

Splošno	277
---------------	-----

MONTAŽA IN REGULIRANJE

Splošno	278
Vodilo	278
Višina reza	279
Zbiralnik	280
Vstavljanje mulčerja	280
Izmet na zadnji strani	280

RAVNANJE Z GORIVOM

Splošno	281
Pogonsko gorivo	281
Točenje goriva	281
Prevoz in shranjevanje	281

DELOVANJE

Oseba zaščitna oprema	282
Splošna navodila za varnost	282
Osnovna tehnika ko šenja in či ščenja podrasti	283
Prevoz in shranjevanje	283
Vžig in izklop	284

VZDRŽEVANJE

Splošno	285
Urnik vzdrževanja	285
Splošen pregled	285
Svečka	287
Nastavite pogonski jermen.	287
Zračni filter	287
Menjava olja	287
Sistem goriva	287

TEHNIČNI PODATKI

Tehnični podatki	288
ES-Izjava o skladnosti	289

Spoštovani kupec!

Čestitamo Vam, ker ste izbrali Husqvarna-izdelek! Husqvarna ima zgodovinski izvor že v letu 1689, ko je kralj Karl XI dal postaviti tovarno na bregu reke Huskvarna, kjer so izdelovali muškete. Izbor mesta ob reki Huskvarna je bil logičen, saj je reka ustvarjala vodno silo, kar pomeni, da je dajala vodno energijo. V obdobju več kot 300 let, od kar obstaja tovarna Husqvarna, je bilo izdelano neskončno veliko število različnih izdelkov; vse od štedilnikov na drva do modernih gospodinjstkih strojev, šivalnih strojev, koles, motornih koles itd. Leta 1956 je bila lansirana prva motorna kosilnica, ki ji je leta 1959 sledila prva motorna žaga in na tem področju deluje Husqvarna še danes.

Husqvarna je danes eden od vodilnih svetovnih proizvajalcev izdelkov za delo v gozdu in na vrtu, kakovost in učinkovitost izdelkov pa imajo prvo prioriteto. Tržna ideja je razvoj, izdelava in trženje izdelkov na motorni pogon, namenjenih delu v gozdu in na vrtu ter izdelkov za gradbeno in strojno industrijo. Cilj Husqvarne je tudi, da je vodilna na področju ergonomije, prilagodjenosti uporabniku, varnosti in varstvu okolja, zaradi česar smo uvedli dolgo vrsto fines z namenom, da izboljšamo izdelke prav na teh področjih.

Prepričani smo, da boste z zadovoljstvom cenili kakovost in učinkovitost našega izdelka mnogo prihodnjih let. Nakup enega od naših izdelkov vam daje dostop do profesionalne pomoči kar se tiče popravil in servisa, če bi se vseeno kaj pripetilo. Če prodajalna, kjer ste stroj kupili, ni ena od naših pooblaščenih prodajal, vprašajte, kje je najbližja pooblaščen delavnica.

Upamo, da boste zadovoljni z Vašim strojem in da bo stroj Vaš spremljevalec mnogo prihodnjih let. Pomnite, da so ta navodila za uporabo vrednostni papir. Če boste sledili vsebini navodil (uporaba, servis, vzdrževanje itd.), boste pomembno podaljšali življenjsko dobo stroja, kakor tudi ceno rabljenega stroja. Če boste stroj prodali, poskrbite, da bo novi lastnik dobil pripadajoča navodila za uporabo.

Zahvaljujemo se Vam, da uporabljate Husqvarna izdelek.

Husqvarna AB nenehno razvija in izpopolnjuje svoje izdelke in si zato pridržuje pravico sprememb v, na primer, obliki in izgledu brez predhodnega opozorila.

PREDSTAVITEV

LC 451S

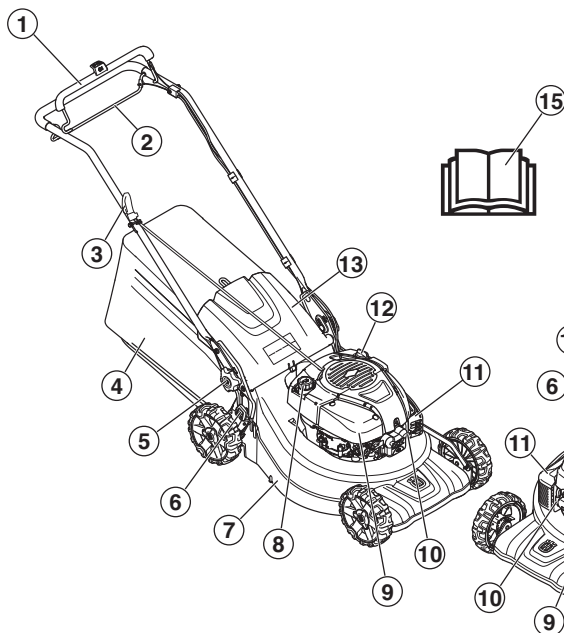

LC 551SP

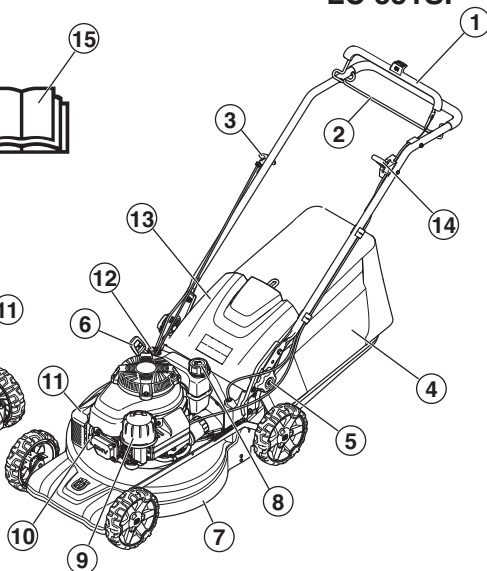

Kaj je kaj na vrtni kosilnici?

- | | | | |
|---|--------------------------------------|----|-----------------------------|
| 1 | Ročica motorne zavore | 9 | Zračni filter |
| 2 | Ročica pogona | 10 | Svečka |
| 3 | Startna ročica | 11 | Dušilec |
| 4 | Zbiralnik | 12 | Merilna palica/oljni filter |
| 5 | Zaklepna ročica za nastavitev višine | 13 | Zadnji pokrov |
| 6 | Regulator višine reza | 14 | Urnavnanje plina (LC 551SP) |
| 7 | Pokrov rezila | 15 | Navodila za uporabo |
| 8 | Odprtina za dolivanje goriva | | |

ZAŠČITNA OPREMA STROJA

Splošno

To poglavje opisuje varnostne detajle stroja, način njihovega delovanja ter kako jih pregledujemo in vzdržujemo, tako da bodo v stanju, ki zagotavlja varnost pri delu.



OPOZORILO! Nikoli ne uporabljajte stroja s pokvarjenimi varnostnimi detajli. Če stroj ob pregledu ne izpolnjuje vseh opisanih pogojev, kontaktirajte svoj servis, da ga popravi.

Nikoli ne spreminjajte naprave tako, da ni v skladu z izvirno zgradbo in je ne uporabljajte, če mislite, da jo je spremenil nekdo drug. Preprečite nenamerne zagone tako, da odstranite vžigalni kabel iz svečke.

Pokrov rezila

- Namen pokrova rezila je zmanjšanje vibracij in tveganja urenin.

Preverjanje pokrova rezila

- Prepričajte se, da pokrov rezila ni poškodovan in da ni vidnih posledic, na primer razpok v zaščitnem zunanem pokrovu rezila.

Ročica motorne zavore

- Motorna zavora je namenjena za zaustavitev motorja. Ko spustite ročico motorne zavore, se mora motor zaustaviti.

Preverjanje ročice motorne zavore

Stroj zaženite v skladu z navodili za zagon, glejte "Zagon in zaustavitev", nato pa sprostite zavorno ročico. Motorna zavora mora biti vedno nastavljena tako, da se motor zaustavi v 3 sekundah.

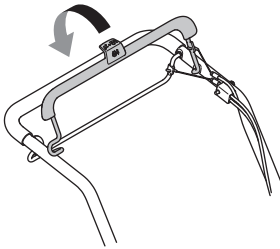

Dušilec



OPOZORILO! Stroja nikdar ne uporabljajte brez dušilca ali s poškodovanim dušilcem. Poškodovan dušilec lahko zelo poveča nivo hrupa in nevarnost požara. Gasilni aparat držite na priročnem mestu.

Med uporabo postane dušilec zelo vroč. To velja tudi v primeru prostega teka. Bodite pozorni na nevarnost požarov, še posebej, ko delate v bližini vnetljivih substanc in/ali plinov.

- Dušilec je zasnovan tako, da zmanjšuje hrup na najmanjšo možno mero in istočasno odvaja izpušne pline v smeri od uporabnika.

Pregledovanje dušilca

- Redno preverjajte, ali je dušilec cel in ustrezno nameščen.

MONTAŽA IN REGULIRANJE

Splošno



POMEMBNO! Preprečite nenamerne zagone tako, da odstranite vžigalni kabel iz svečke.

Vodilo

Montaža

- 1 Sprostite vijalne gume na obeh straneh stroja. Prepričajte se, da je plastična podložka pravilno nameščena v utoru nastavka ročice.

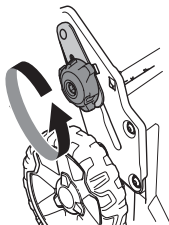

- 2 Ročaj, preklopljen naprej, namestite s plastično podložko med ročajem in nastavkom ročice.

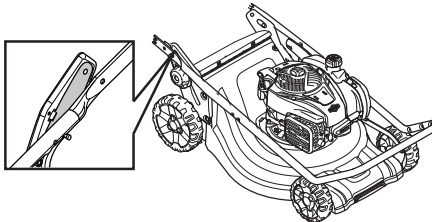

POZOR! Preverite, ali so žične potege in kablji speljani vzdolž notranje strani ročaja in niso zaviti eden okrog drugega.

- 3 Ročaj pritrдите na nastavek z vijakom, podložko in vijalnim gumbom.

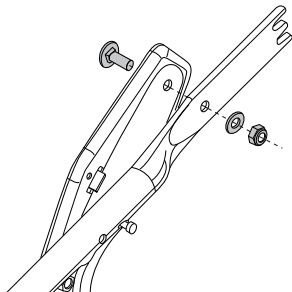

- 4 Iztegnite ročaj in pritrдите z vijalnima gumboma na obeh straneh stroja. Nastavite na primerno višino. Za več informacij glejte 'Nastavitve'.

- 5 Žične potege vstavite v držala. Žične potege ne smejo biti navite ena okrog druge. Držalo žičnih poteg pritrдите pod ročaj.

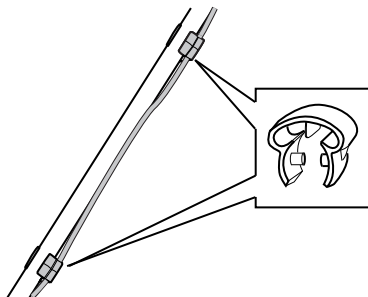

- 6 Žične potege speljite vzdolž spodnje strani ročaja. Žične potege vprite v drugo držalo za žične potege, tega pa nato pritrдите na zgornji del ročaja.
- 7 Žične potege pritrдите na nosilec ročaja s kabelsko vezico.

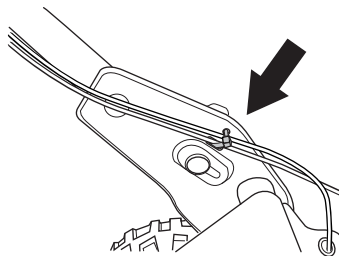

Nastavitve

Višina ročice

- Odvijte spodnja gumba
- Vijalne gume potisnite proti koncem utorov na obeh straneh stroja.

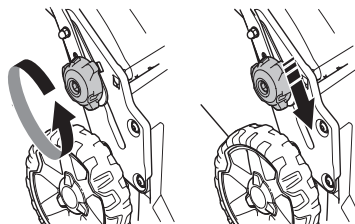

- Višino ročice je mogoče prestaviti v 2 različna položaja.
- Nastavite na primerno višino.

MONTAŽA IN REGULIRANJE

- Vijalne gumbes potisnite proti ročici do konca, dokler se ne zasliši klik. Pravilno zategnite gumba.

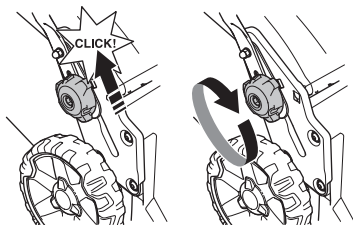

Položaj za prevoz

Sklop ročaja je mogoče preklpiti za zmanjšanje prostora, zahtevanega za transport in skladiščenje.

- Odvijte spodnja gumba
- Vijalne gumbes potisnite proti koncem utorov na obeh straneh stroja.

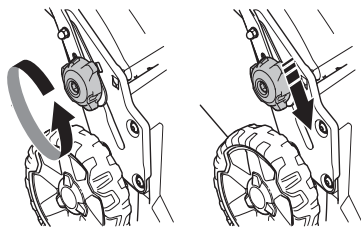

- Ročico preklpите naprej.

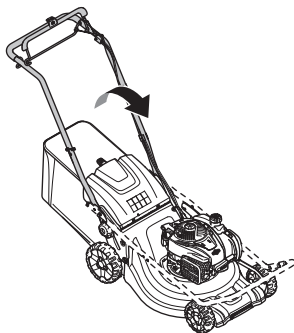

Položaj za delovanje

- Ročaj preklpите v navpičen položaj.

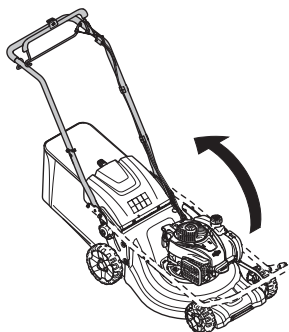

- Vijalne gumbes potisnite proti ročici do konca, dokler se ne zasliši klik.

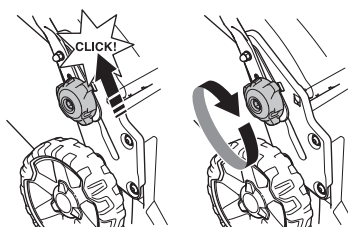

- Privijte ročaj z gumbom.

Višina reza

PREVIDNO! Ne nastavite prenizke višine reza, ker obstaja tveganje, da rezila udarijo ob neenakomerna pobočja.

Stroj je opremljen s sistemom za centralno nastavitve višine.

- Za nastavitve višine košnje potisnite krmilnik za nastavitve višine proti volanu, nato pa ga premaknite naprej za nižjo višino košnje ali nazaj za višjo višino košnje.

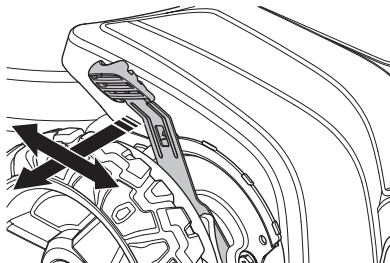

- Košnjo lahko nastavite na 6 različnih višin.

MONTAŽA IN REGULIRANJE

Zbiralnik

- Ročaj zbiralnika, ki je nameščen na ogrodju, je treba povleči prek vrečke zbiralnika.

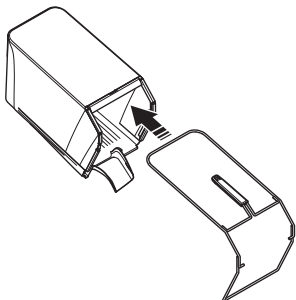

- Spodnji del okvirja pritrдите v utor pod zbiralnikom.
- Ogrodje pritrđite s hitrimi sponkami.

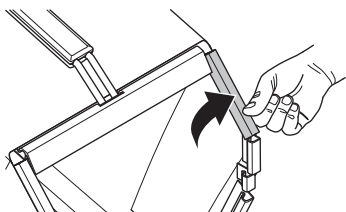

- Prepričajte se, da je izmetna enota stroja čista in brez odrezkov trave.
- Zbiralnik vpnite v zgornji del podvozia.
- Zbiralnik jezička vstavite v izmetno enoto stroja.

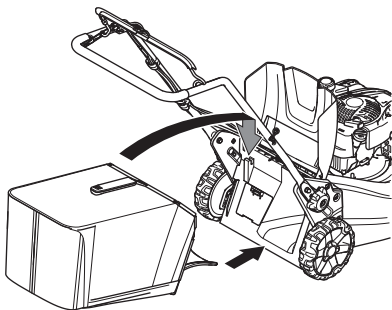

- Namestite dno košare v luknjo za odlaganje.

Vstavljanje mulčerja - Priključki

Kot dodatna oprema je na voljo tudi komplet za mulčenje, ki kosilnicam, opremljenim z zbiralniki, omogoča mulčenje. Komplet vsebuje vložek za mulčenje in rezilo.

- Za namestitev ali odstranitev vložka za mulčenje dvignite ščitnik izmetne odprtine.

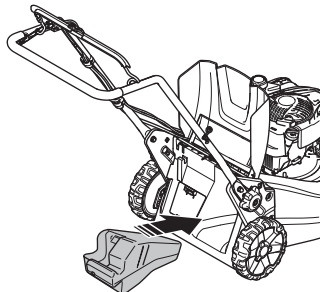

- Rezilo zamenjajte z dobavljenim rezilom Combi. Za več informacij glejte 'Rezalna oprema'.

Izmet na zadnji strani

Stroj je mogoče uporabljati tudi brez vložka za mulčenje in zbiralnika.

- Privzdignite zadnji del pokrova in odstranite prestrezno posodo.
- Odstranite vložek za mulčenje.
- Zaprite pokrov.

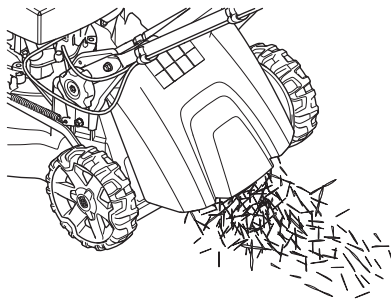

RAVNANJE Z GORIVOM

Splošno



OPOZORILO! Delujoči stroj v zaprtem ali slabo prezračevanem prostoru lahko povzroči smrt zaradi zadušitve ali zastrupitve z ogljikovim monoksidom.

Gorivo in hlapi goriva so izredno lahko gorljivi in lahko povzročijo resne poškodbe, če jih vdihamo, ali pa če pridejo v stik s kožo. Pri rokovanju z gorivom bodite zato vedno zelo previdni in skrbite za dobro prezračevanje.

Izpušni plini so vroči in lahko vsebujejo iskre, ki lahko povzročijo požar. Zato stroja nikoli ne vžigajte v zaprtih prostorih ali v bližini vnetljivih snovi!

V bližini goriva ne kadite in ne postavljajte vročih predmetov.

Pogonsko gorivo

PREVIDNO! Stroj je opremljen s štiritahtnim motorjem. Prepričajte se, da je v oljnem rezervoarju zmeraj dovolj olja.

Bencin

- Uporabljajte kakovosten neosvinčen ali osvinčen bencin.
- Najnižja priporočljiva kakovost goriva je 90 oktanov (RON). Če motor poganja gorivo, ki ima manj kot 90 oktanov lahko pride do tako imenovanega udarjanja. S tem se poveča temperatura motorja in ga lahko resno poškoduje.
- Če je na voljo okolju prilagojen bencin, tako imenovani alkyl bencin, uporabljajte to vrsto bencina.

Motorno olje

PREVIDNO! Preverite nivo olja, preden zaženete vrtno kosilnico. Nivo olja lahko povzroči težke poškodbe motorja. Glejte navodila v razdelku Vzdrževanje

- Motorno olje je treba prvič zamenjati po 5 urah delovanja. Za priporočila o vrsti olja, ki jo morate uporabiti, glejte tehnične podatke. Nikoli ne uporabljajte olja, namenjenega za dvotaktne motorje.

Točenje goriva



OPOZORILO! Ugasnite motor in ga pustite nekaj minut hladiti, predno začnete z natakanjem.

Obvezno uporabljajte posodo za gorivo in tako preprečite razlitje.

Očistite področje okrog pokrova za gorivo.

Pokrovček posode za gorivo odvijte počasi, kajti v posodi je lahko nadpritisek.

Po končanem točenju goriva pokrovček trdno privijte. Posledica neprevidnosti je lahko povzročitev požara.

Predno vžgete motor, prestavite stroj najmanj 3 metre proč od mesta, na katerem ste točili gorivo.

Nikoli ne vžigajte stroja:

- Če ste razlili gorivo ali motorno olje na stroj. Obrišite razlitje in počakajte, da ostanki goriva izhlapijo.
- Če ste gorivo polili po sebi ali po vaši obleki, se preoblecite. Umijte tiste telesne dele, ki so bili v stiku z gorivom. Uporabljajte milo in vodo.
- Če gorivo uhaja. Redno preverjajte tesnost pokrova posode za gorivo in dovode goriva.

Prevoz in shranjevanje

- Pri prevozu in shranjevanju stroja in goriva se prepričajte, da morebitno puščanje goriva oziroma hlapi ne morejo priti v stik z iskro ali odprtim ognjem, na primer z iskrami, ki jih povzročajo električni stroji, elektromotorji, električna stikala/vtičnice ali peči za centralno kurjavo.
- Za shranjevanje in prevoz goriva uporabljajte le posebne, za ta namen prilagojene in atestirane posode.

Dolgotrajno shranjevanje

- Če nameravate stroj shraniti za dalj časa, posodo za gorivo izpraznite. Vprašajte na najbližji bencinski črpalki, kaj storiti z gorivom.

Osebna zaščitna oprema

Ob vsaki uporabi stroja uporabljajte vedno atestirano osebno zaščitno opremo. Osebna zaščitna oprema ne izključuje nevarnosti poškodb, vendar pa v primeru nesreče omili posledice. Pri izbiri zaščitne opreme se posvetujte z vašim trgovcem.

Pri delu vedno uporabljajte:

- Če nivo hrupa presega 85 dB, uporabljajte glušnike.
- Vzdržljivi škornji ali čevlji, ki ne drsijo.
- Trpežne, dolge hlače. Ne nosite kratkih hlač, sandalov in nikoli ne delajte bos.
- Uporabljajte rokavice, kadar je potrebno, na primer pri montiranju, pregledovanju ali čiščenju rezilnih priključkov.

Splošna navodila za varnost

V tej točki so opisana osnovna varnostna navodila za uporabo tega stroja. Te informacije nikoli ne morejo nadomestiti strokovnega znanja in izkušenj.

- Natančno preberite navodila za uporabo in se prepričajte, da ste jih razumeli, predno začnete z uporabo stroja.
- Bodite pozorni, da je uporabnik odgovoren za nesreče ali nevarnosti, ki jih povzročijo drugim ljudem ali njihovi lastnini.
- Stroj je treba redno čistiti. Oznake in nalepke morajo biti čitljive v celoti.

Zmeraj uporabljajte zdrav razum

Vseh možnih situacij ni mogoče predvideti. Vedno bodite pazljivi in ravnajte po zdravi pameti. Če zaidete v situacijo, v kateri se ne počutite varno, zaustavite stroj in prosite za nasvet strokovnjaka. Obrnite se na svojega pooblaščenega prodajalca, servisnega zastopnika ali izkušenega uporabnika motornih žag. Ne poskušajte izvajati nalog, ki se vam zdijo pretežke!



OPOZORILO! Stroj med delovanjem proizvaja elektromagnetno polje. To polje lahko v nekaterih pogojih interferira z aktivnimi ali pasivnimi medicinskimi vsadki. Da bi zmanjšali nevarnost resne ali smrtne poškodbe, priporočamo, da se osebe z medicinskimi vsadki pred uporabo stroja posvetujejo s svojim zdravnikom in s proizvajalcem vsadka.



OPOZORILO! Naprava je lahko nevarna, če se uporablja nepravilno ali površno, in lahko upravljavcu ali drugim povzroči resne oziroma celo smrtne poškodbe.

Nikdar ne dovolite, da bi stroj uporabljali ali vzdrževali oziroma popravljali otroci ali druge osebe, ki stroja ne znajo uporabljati.

Stroja ne smejo uporabljati ljudje z zmanjšanimi fizičnimi ali duševnimi sposobnostmi ali ljudje, ki iz zdravstvenih razlogov ne morejo upravljati s strojem, razen če je prisotna oseba, zadolžena za njihovo varnost.

Nikoli ne pustite uporabljati naprave nekomu, brez da se prepričate ali so razumeli vsebino navodil za uporabo.

Nikoli ne uporabljajte stroja, če ste utrujeni, pod vplivom alkohola ali jemljete druge droge ali zdravila, ki lahko vplivajo na vaš vid, presojo in koordinacijo.



OPOZORILO! Spremembe brez pooblastila in/ali neoriginalni deli lahko povzročijo resne poškodbe ali smrt uporabnika ali drugih. Brez predhodnega dovoljenja proizvajalca ne smete nikoli spreminjati prvotne izvedbe stroja.

Nikoli ne spreminjajte naprave tako, da ni v skladu z izvorno zgradbo in je ne uporabljajte, če mislite, da jo je spremenil nekdo drug.

Ne uporabljajte stroja, ki ne deluje pravilno. Sledite navodilom za pregled, vzdrževanje in servis v skladu z napotki v teh navodilih. Nekatere vrste vzdrževalnih del in popravil lahko opravi samo za to usposobljeno strokovno osebo.

Vedno uporabljajte izključno originalne dele.

Varnost delovnega področja

- Veje, vejice, kamne itd. morate odstraniti iz trave, preden jo začnete kositi.
- Predmeti, ki udarjajo ob rezalni priključek, se lahko izvržejo in poškodujejo ljudi in predmete. Ljudje in živali se ne smejo zadrževati v bližini stroja.
- Stroja nikoli ne uporabljajte v slabem vremenu, na primer v megli, v dežju, na zatohlih ali vlažnih mestih, pri močnem vetru, mrazu, če obstaja nevarnost strele itd. Delo v slabem vremenu je utrujajoče, slabo vreme pa pomeni tudi nevarne delovne pogoje, na primer poledenela tla.
- Opazujte okolico, da zagotovite odsotnost morebitnih vplivov na vaš nadzor nad strojem.
- Pazite na korenine, kamne, veje, vdolbine, jarke itd. Visoka trava lahko prekrije ovire.
- Košnja pobočij je lahko nevarna. Ne uporabljajte vrtno kosilnice na zelo strmih pobočjih. Vrtno kosilnico ne smete uporabljati na nagibih, večjih od 15 stopinj.
- Če delate v strmini, hodite pravokotno na njo. Mnogo lažje je namreč hoditi vzporedno s strmino, kakor pa gor in dol.
- Bodite previdni, ko se bližate skritim vogalom in predmetom, ki bi vam lahko ovirali pogled.

Varnost pri delu

- Vrtna kosilnica je namenjena samo za košnjo trave. Vsi drugi načini uporabe so prepovedani.
- Pri delu vedno uporabljajte osebno zaščitno opremo. Glejte navodila v poglavju Oseba zaščitna oprema.
- Ne zaženite vrtno kosilnice, če niso pravilno montirani rezilo in vsi pokrovi. V nasprotnem primeru se lahko odvijte rezilo in povzroči telesne poškodbe.
- Pazite, da rezilo ne zadane ob tujke, npr. kamenje, korenine ipd. To lahko povzroči topost rezila in upogibanje motorne gredi. Upognjena os povzroči neravnotežje in močno vibriranje, kar povzroča veliko tveganje, da se odvijte rezilo.
- Zavorne ročice ne smete nikoli trajno pritrditi v ročaj med delovanjem stroja.
- Vrtno kosilnico postavite na trdno ravno površino in jo zaženite. Prepričajte se, da rezilo ne more priti v stik s tlemi ali drugimi predmeti.
- Vedno bodite za strojem. Med košnjo vsem kolesom omogočite stik s podlago in držite obe roki na ročaju. Roke in noge držite stran od vrtljivih rezil.
- Pri delujočem motorju stroja nikoli ne nagibajte.
- Posebej pazite takrat, ko potegnete stroj k sebi med delom.
- Nikoli ne dvignite vrtno kosilnico ali je nosite okrog, če motor deluje. Če morate dvigniti vrtno kosilnico, najprej izključite motor in odklopite vžigalno žico iz svečke.
- Trave ne kosite med vzvratno hojo.

- Pri pomikanju čez zemljišče, ki ga ne boste kosili, morate izključiti motor. Na primer, gramozne poti, kamenje, prod, asfalt itd.
- Nikoli ne tecite s strojem med njegovim delovanjem. Z vrtno kosilnico vedno hodite.
- Pred menjanjem višine reza izključite motor. Stroja nikoli ne popravljajte, kadar je motor prižgan.
- Nikoli ne pustite stroja brez nadzora pri delujočem motorju. Izključite motor. Zagotovite, da se je rezalni priključek prenehal vrteti.
- Napravo takoj ustavite, če zadenete kakšen predmet ali če pride do vibracij. Izključite HT kabel iz svečke. Preverite ali je naprava poškodovana. Popravite poškodbe.

Osnovna tehnika košenja in čiščenja podrasti

- Za optimalne rezultate vedno režite z ostrim rezilom. Topo rezilo povzroči neenakomeren rez in trava na površini reza postane rumena.
- Nikoli ne kosite več kot 1/3 dolžine trave. To še posebej velja med sušnimi obdobji. Najprej kosite z visoko nastavitvijo višine reza. Nato preverite rezultat in spustite na primerno višino. Če je trava zares dolga, vozite počasi in po potrebi kosite dvakrat.
- Vsakič režite v različnih smereh, da se na travi ne bi pojavile črte.

Prevoz in shranjevanje

- Med prevozom opremo zaščitite, da preprečite nastanek škode in poškodbe.
- Napravo shranite v prostoru, ki ga lahko zaklenete, tako da ni v dosegu otrok in nepooblaščenih oseb.
- Stroj in opremo shranjujte na suhem mestu, kjer ne zmrzuje.
- Za prevoz in shranjevanje goriva glejte razdelek Ravnanje z gorivom.

Vžig in izklop

Pred zagonom



OPOZORILO! Natančno preberite navodila za uporabo in se prepričajte, da ste jih razumeli, predno začnete z uporabo stroja.

Pri delu vedno uporabljajte osebno zaščitno opremo. Glejte navodila v poglavju Oseba zaščitna oprema.

- Prepričajte se, da na kraju kjer delate, ni nepoklicanih.
- Stroj vsakodnevno vzdržujte. Glejte navodila v razdelku Vzdrževanje
- Preverite ali je vžigalna žica pravilno nameščena na svečki.

Vžig

LC 451S

- Ob zagonu motorja morate ročico motorne zavore držati ob ročaju.

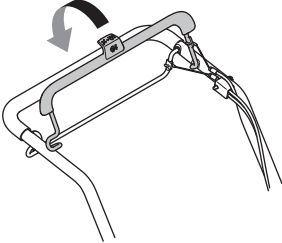

- Postavite se za stroj.
- Primite zaganjalno ročico, počasi povlecite vrstico z desno roko, dokler ne začutite odpora (zaganjač začne prijemat). Močno povlecite, da zaženete motor. Vžigalne vrvice nikoli ne navijajte okoli zapestja.

LC 551SP

Pri hladnem motorju:

- Ročico plina premaknite v položaj za hladni zagon. Plinska ročica uravnava število vrtljajev motorja in hitrost vrtenja rezil.

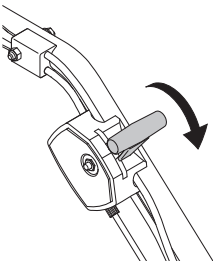

- Ob zagonu motorja morate ročico motorne zavore držati ob ročaju.

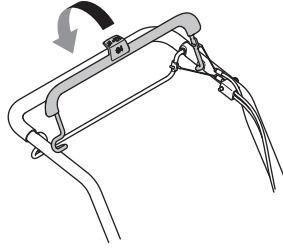

- Postavite se za stroj.
- Primite zaganjalno ročico, počasi povlecite vrstico z desno roko, dokler ne začutite odpora (zaganjač začne prijemat). Močno povlecite, da zaženete motor. Vžigalne vrvice nikoli ne navijajte okoli zapestja.
- Uravnavanje plina nastavite na polni plin.

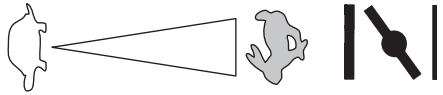

Z ogretim motorjem:

- Ravnajte prav tako kot pri vžigu hladnega motorja, vendar pa ne prestavite čoka v lego za čok.

Pogon

- Za vklop pogona morate ročico pogona potisniti naprej proti ročaju.

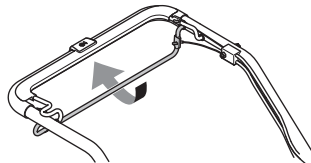

- Za prekinitev pogona z delujočim motorjem sprostite damo pogonsko ročico.

Izklop

- Zaustavite motor s pritiskom na ročico motorne zavore.

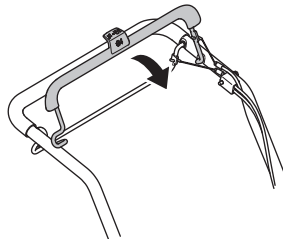

VZDRŽEVANJE

Splošno



OPOZORILO! Uporabnik sme sam izvajati le tista vzdrževalna in servisna dela, ki so navedena v teh navodilih za uporabo. Zahtevnejši posegi morajo biti opravljeni v servisni delavnici.

Pred preverjanjem ali vzdrževanjem izključite motor. Preprečite nenamerne zagone tako, da odstranite vžigalni kabel iz svečke.

Opustitev pravilnega vzdrževanja stroja in nestrokovno servisiranje /popravila lahko skrajšajo življenjsko dobo stroja in povečajo nevarnost nesreč. Dodatne informacije lahko dobite v najbližji servisni delavnici.

POZOR! Ko je kosilnica nagnjena mora biti zračni filter obvezno v najvišjem položaju.

- Vedno uporabljajte izključno originalne dele.

Urnik vzdrževanja

Program vzdrževanja vsebuje informacije o načinu in pogostosti vzdrževanja posameznih delov stroja. Intervali vzdrževanja so izračunani ob upoštevanju dejstva, da se stroj uporablja dnevno; zato je treba pri teh intervalih upoštevati pogostost rabe v vašem primeru.

Pred zagonom	Tedensko vzdrževanje	Mesečno vzdrževanje	Letno
Splošen pregled	Svečka	Zračni filter	Čiščenje pod ščitnikom jermena**
Zunanje čiščenje	Dušilec*	Sistem goriva	Čiščenje pod ploščami koles**
Nivo olja			Nastavitev omejila menjalnika**
Rezila			
Pokrov rezila*			
Pregled in nastavitev pogonskega jermena			
Ročica motorne zavore*			

*Glejte navodila v razdelku Zaščitna oprema stroja.

** Servis lahko izvede le pooblaščen servisna delavnica.

Za dodatna navodila o servisiranju stroja glejte navodila za uporabo motorja.

Splošen pregled

- Kontrolirajte, če so vse matice in vijaki temeljito priviti.

Zunanje čiščenje

- S krtačko očistite listje, travo ipd. z vrtno kosilnice.
- Za čiščenje stroja ne uporabljajte visokotlačnega čistilnika.
- Nikoli ne polivajte vode neposredno na motor.
- Očistite dovod zraka v zaganjalnik. Kontrolirajte zaganjalnik in vžigalno vrvico.
- Pri čiščenju pod pokrovom rezila obrnite stroj tako, da bo svečka navzgor. Izpraznite rezervoar za gorivo.

Nivo olja

POMEMBNO! Počakajte, da se stroj ohladi. Vročje olje lahko povzroči resne opekline.

Med preverjanjem nivoja olja mora vrtna kosilnica stati na ravnih tleh. Nivo olja preverite z merilno palico na pokrovčku odprtine za polnjenje olja.

- Odstranite pokrovček za olje in očistite merilno palico.
- Merilno palico vstavite nazaj.
- Če je nivo olja nizek, napolnite z motornim oljem do gornjega nivoja na merilni palici.

VZDRŽEVANJE

Rezila



OPOZORILO! Ko popravljate in vzdržujete rezalno opremo, vedno uporabljajte odporne rokavice. Rezila so zelo ostra in izredno lahko pride do ureznin.

- Redno preverjajte, če imajo rezilni priključki poškodbe ali razpoke. Poškodovan rezilni priključek morate vedno zamenjati.
- Vedno pazite, da je rezilo dobro nabrušeno in pravilno uravnoteženo.

POZOR! Po končanem brušenju morajo biti rezila uravnotežena. Uravnoteženje, zamenjavo ali brušenje rezil je dovoljeno opraviti le v servisni delavnici.

Če je po trčenju ob oviro prišlo do okvare, morate zamenjati poškodovana rezila. Naj servisni center oceni, ali lahko rezilo izostrijo ali pa ga morate zamenjati.

Demontaža



OPOZORILO! Preprečite nenamerne zagone tako, da odstranite vžigalni kabel iz svečke.

- Rezilo blokirajte z leseno klado. Sprostite vijak rezila in ga odstranite skupaj s podložko in rezilom. Odstranite vijak rezila, tako da ga odvijete v nasprotni smeri vrtenja urinih kozarcev.

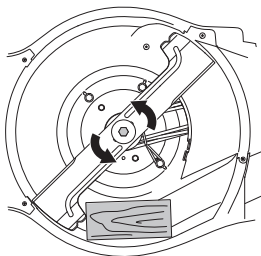

- Zagotovite, da zavora rezila ni poškodovana. Preverite tudi, ali je vijak rezila nepoškodovan in ali motorna gred ni upognjena.

Montaža

- Rezilo mora biti nameščeno tako, da so nagnjene strani rezila obrnjene navzgor, proti pokrovu.

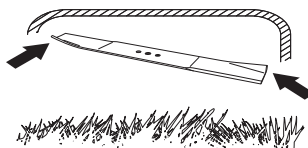

- Rezilo vstavite tako, da bo podložka trenja nasproti zavore rezila. Rezilo mora biti pravilno usredinjeno na gredi.

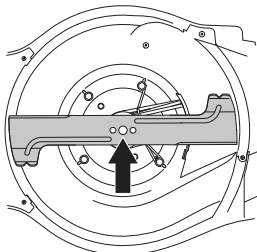

- Rezilo blokirajte z leseno klado. Namestite podložko in pravilno zategnite vijak z obračanjem v smeri vrtenja urinih kazalcev. Vijak je treba zategniti z zateznim momentom 70 Nm.

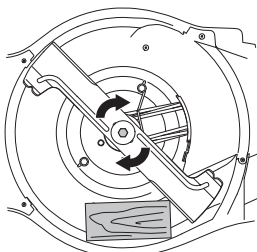

- Z roko obrnite rezilo in preverite, ali se prosto vrti.
- Preizkusno zaženite stroj.

POMEMBNO!

Pri delu s strojem bodite vedno previdni in prisebni. Izogibajte se situacijam, ki se vam zdijo prezahtevne. Če po branju teh navodil še vedno niste prepričani o delovnih postopkih, se pred nadaljevanjem posvetujte s strokovnjakom. Obrnite se na pooblaščen servisno delavnico.

Vedno uporabljajte originalne dele. Več informacij je na voljo v razdelku »Tehnični podatki«.

Svečka

PREVIDNO! Vedno uporabljajte samo tip svečke, ki ga priporočamo! Uporaba napačne svečke lahko uniči bat in valj.

- Če ima motor slabo moč, če ga je težko zagnati ali v prostem teku slabo teče, vedno najprej preverite svečko, preden se lotite drugih ukrepov.
- Če je vžigalna svečka umazana, jo očistite in se prepričajte, da je razmak med elektrodama enak 0,5 ali 0,7–0,8 mm. Več informacij je na voljo v razdelku »Tehnični podatki«. Po potrebi zamenjajte vžigalno svečko.

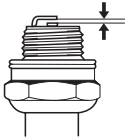

Nastavite pogonski jermen.

Če je pogon počasnejši, je vzrok morda v izrabljenem jermenu. Jermen je v tem primeru treba zamenjati. Obrnite se na pooblaščen servisno delavnico.

Zračni filter

- Razstavite ohišje filtra in odstranite filter.
- Zračnega filtra, ki ste ga uporabljali dalj časa, ni mogoče dobro očistiti. Zaradi tega je potrebno filter redno nadomeščati z novim. **Če je zračni filter poškodovan, ga nemudoma zamenjajte.**
- Pri ponovnem sestavljanju pazite, da je filter dobro zatesnjen na držalu filtra.

Očistite papirnati filter

- Očistite filter tako, da z njim potrkate ob ravno površino. Za čiščenje filtra nikoli ne uporabljajte topila s petrolejem, npr. kerosina, ali komprimiranega zraka.

Menjava olja

POMEMBNO! Počakajte, da se stroj ohladi. Vroče olje lahko povzroči resne opekline.

- Izpraznite rezervoar za gorivo.
- Stroj je opremljen z vijakom za izpust olja.
- Pod odtočno odprtino postavite posodo in odstranite vijak.
- Za več informacij glejte navodila za uporabo motorja.
- Na krajevni bencinski črpalki vprašajte, kam lahko zavržete odvečno motorno olje.
- Dolijte pravilno količino novega motornega olja. Glejte navodila v razdelku »Tehnični podatki«.

Sistem goriva

- Preverite ali nista poškodovana pokrov za gorivo in njegovo tesnilo.
- Preverite cev goriva. Po potrebi jo zamenjajte.

TEHNIČNI PODATKI

Tehnični podatki

	LC 451S	LC 551SP
Motor		
Proizvajalec stroja	Briggs & Stratton	Kawasaki
Gibna prostornina valja, cm ³	161	179
Hitrost, rpm	2900	2800
Nazivna izhodna moč motorja, kW (glejte 1. opombo)	2,6	2,9
Sistem vžiga		
Svečka	Champion QC12YC	NGK BPR5ES
Odprtina elektrode, mm	0,5	0,7 – 0,8
Sistem za gorivo in mazanje		
Kapaciteta rezervoarja za gorivo, litri	1	1,9
*Motorno olje	SAE 30/SAE 10W-30	SAE 30/SAE 10W-30
Prostornina posode za olje, l	0,55	0,65
Teža		
Stroj s prazno posodo v kg	41	51
Emisije hrupa (glejte op. 2)		
Moč hrupa, izmerjena dB(A)	97	97
Moč hrupa, zagotovljena L _{WA} dB(A)	98	98
Zvočni nivoji (glejte op. 3)		
Nivo zvočnega tlaka pri ušesu operaterja, dB(A)	87	87
Nivoji vibracij, a_{hveq} (glejte op. 4)		
Ročaj, m/s ²	4,1	4,5
Rezalni sistem		
Višina reza, mm	26-74	26-74
Širina rezanja, cm	51	51
Rezalo	Collect	Collect
Številka dela	5875908-10	5875908-10
Zmogljivost košare, litri	65	65

Opomba 1: Navedena vrednost moči stroja je povprečni skupni izhod (pri določenem številu vrtljajev na minuto) običajnega proizvodnega stroja za model stroja, izmerjen po standardu SAE J1349/ISO1585. Stroji masovne proizvodnje imajo lahko drugačno vrednost. Dejanska moč stroja, nameščenega na končni napravi, je odvisna od delovne hitrosti, okoljskih pogojev in drugih vrednosti.

Opomba 2: Emisija hrupa v okolico merjena kot zvočni efekt (L_{WA}) v skladu z EG direktivo 2000/14/EG.

Opomba 3: Nivo zvočnega tlaka po ISO 5395. Sporočeni podatki za nivo zvočnega tlaka imajo tipično statistično razpršitev (standardni odklon) v vrednosti 1,0 dB (A).

Opomba 4: Nivo vibracij po ISO 5395. Sporočeni podatki za nivo vibracij imajo tipično statistično razpršitev (standardni odklon) v vrednosti 0,2 m/s².

*Uporabljajte samo motorna olja razredov SF, SG, SH, SJ ali višjih razredov. Glejte tabelo razredov viskoznosti v proizvajalčevih navodilih za uporabo motorja in izberite najprimernejšo viskoznost olja glede na pričakovano zunanjo temperaturo.

TEHNIČNI PODATKI

ES-Izjava o skladnosti

(Velja le za Evropo)

Husqvarna AB, SE-561 82 Huskvarna, Sverige, tel: +46-36-146500, izjavlja na lastno odgovornost, da so vrtno kosilnice **Husqvarna LC 451S, LC 551SP** od serijskih števil: 15xxxxxxx naprej v skladu zahtevami DIREKTIVE SVETA:

- z dne 17. maja 2006, ki se nanaša na stroje, **2006/42/ES**.
- z dne 26. februarja 2014 "za elektromagnetsko skladnost" **2014/30/EU**.
- z dne 8. maja 2000 "za emisijo hrupa v okolico" **2000/14/ES**.

Za informacije v zvezi z emisijo hrupa glejte poglavje Tehnični podatki.

Uporabljeni so bili naslednji standardi: ISO 5395, ISO 14982

Priglašeni organ: **0404, SMP Svensk Maskinprovning AB**, Box 7035, SE-750 07 Uppsala, je izdal sporočila glede ocenjevanja skladnosti na podlagi VI. priloge DIREKTIVE SVETA z dne 8. maja 2000, ki se "nanaša na emisije hrupa v okolju" 2000/14/EC.

Huskvarna, 25. november 2015



Claes Losdal, vodja razvoja/vrtni izdelki

(Pooblaščen predstavnik za Husqvarna AB in odgovorni za tehnično dokumentacijo.)

KLÚČ K SYMBOLOM

Kľúč k symbolom

VAROVANIE! Stroj môže byť nebezpečný, ak sa používa nesprávne alebo neopatrne a môže spôsobiť vážne alebo smrteľné zranenia operátorovi alebo ostatným osobám.



Prosím, prečítajte si pozorne tento návod na obsluhu a presvedčte sa, či pokynom pred používaním stroja rozumiete.



Držte nepovolané osoby mimo pracovnej oblasti.



Zabráňte neúmyselnému naštartovaniu vytiahnutím kábla zapalovania zo zapalovacej sviečky.



Olejová mierka/olejový filter



Sýtič



Dávajte pozor na vymrštené predmety a spätné nárazy.



Varovanie: Rotujúce ostrie. Nepribližujte sa rukami ani nohami.



Varovanie: rotujúce časti. Nepribližujte ruky a nohy.



Tento výrobok spĺňa platnú smernicu EÚ.



Hlukové emisie do okolia sú v súlade so smernicou Európskej únie. Emisie stroja sú stanovené v kapitole Technické údaje a na nálepke.



Nikdy stroj nepoužívajte v uzavretom priestore alebo na miestach bez vhodného vetrania. Výfukové plyny obsahujú oxid uhoľnatý, plyn bez zápachu, ktorý je jedovatý a veľmi nebezpečný.



Nebezpečenstvo výbuchu



Horúci povrch.



Motor sa dodáva bez oleja.



Pred použitím stroja doplňte olej.



Motor nikdy nenechávajte bežať vnútri, v uzavretých alebo slabo vetraných oblastiach.



Motor nebude fungovať s palivom, ktoré sa predáva ako E85 (85 % etanol).



Oheň, otvorené plamene a fajčenie sú zakázané.



Vysvetlenie výstražných úrovní

Varovania sú odstupňované do troch úrovní.

VAROVANIE!



VAROVANIE! Používa sa, ak pre obsluhu existuje nebezpečenstvo vážneho poranenia alebo smrti alebo hrozia hmotné škody v prípade nedodržania pokynov v príručke.

DÔLEŽITÉ!



DÔLEŽITÉ! Používa sa, ak pre obsluhu existuje nebezpečenstvo poranenia alebo hrozia hmotné škody v prípade nedodržania pokynov v príručke.

NEZABUDNITE!



NEZABUDNITE! Používa sa, ak hrozí nebezpečenstvo poškodenia materiálov alebo stroja v prípade nedodržania pokynov v príručke.

PREZENTÁCIA

Obsah

KLÚČ K SYMBOLOM

Kľúč k symbolom	290
Vysvetlenie výstražných úrovní	290

PREZENTÁCIA

Obsah	291
Vážený zákazník	291

PREZENTÁCIA

Popis častí kosačky:	292
----------------------------	-----

BEZPEČNOSTNÉ VYBAVENIE STROJA

Všeobecné	293
-----------------	-----

MONTÁŽ A NASTAVENIA

Všeobecné	294
Držadlá – rukoväte	294
Výška rezu	295
Zberač	296
Vložka mulčovača	296
Vyhadzovanie dozadu	296

NARÁBANIE S PALIVOM

Všeobecné	297
Palivo	297
Doplňanie paliva	297
Preprava a uchovávanie	297

PREVÁDZKA

Osobné ochranné prostriedky	298
Všeobecné bezpečnostné opatrenia	298
Základné pracovné techniky	299
Preprava a uchovávanie	299
Štart a stop	300

ÚDRŽBA

Všeobecné	301
Plán údržby	301
Celková kontrola	301
Zapaľovacia sviečka	303
Nastavovanie hnacieho remeňa	303
Vzduchový filter	303
Výmena oleja	303
Palivový systém	303

TECHNICKÉ ÚDAJE

Technické údaje	304
EÚ vyhlásenie o zhode	305

Vážený zákazník,

Blahoželáme vám, že ste sa rozhodli pre kúpu výrobku spoločnosti Husqvarna! Spoločnosť Husqvarna je založená na tradícii, ktorá siaha až do roku 1689, keď švédsky kráľ Karl XI. nariadil postaviť továrňu na výrobu mušket na brehoch rieky Huskvarna. Výber polohy bol logický, pretože vodná elektrárňu získavala energiu z vody rieky Huskvarna. V priebehu viac ako 300 rokov svojej existencie vyprodukovala továrňu Husqvarna veľké množstvo výrobkov od pecí na drevo po moderné kuchynské spotrebiče, šijacie stroje, bicykle, motocykle atď. V roku 1956 boli na trh uvedené prvé elektrické kosačky na trávu a za nimi v roku 1959 nasledovali reťazové píly a v tomto odvetví spoločnosť Husqvarna pracuje dodnes.

V súčasnosti je spoločnosť Husqvarna jedným z popredných svetových výrobcov lesných a záhradníckych výrobkov, pričom najvyššou prioritou je kvalita. Obchodná koncepcia je vyvíjať, vyrábať a uvádzať na trh motorové lesné a záhradnícke výrobky, rovnako ako výrobky v oblasti stavebného priemyslu. Cieľom spoločnosti Husqvarna je tiež zastávať popredné miesto v oblasti ergonómie, použiteľnosti, bezpečnosti a ochrany životného prostredia. Preto sme vyvinuli množstvo rozličných funkcií pre naše výrobky v rámci týchto oblastí.

Sme presvedčení, že vysoko oceníte kvalitu a výkon nášho výrobku aj o mnoho rokov neskôr. Kúpou jedného z našich výrobkov ste získali prístup k odbornej pomoci pri opravách a servise, kedykoľvek ich budete potrebovať. Ak maloobchodný predajca, ktorý vám predáva stroj, nie je jedným z autorizovaných predajcov, požiadajte o adresu najbližšieho autorizovaného servisu.

Vaša spokojnosť s naším výrobkom a jeho dlhoročná funkčnosť sú naším prianím. Nezabudnite, že tento návod na obsluhu je cenný dokument! Dodržiavaním v ňom uvedených pokynov (týkajúcich sa používania, servisu, údržby a pod.) môžete predĺžiť životnosť stroja a zvýšiť jeho hodnotu pri ďalšom predaji. Ak stroj predávate, skontrolujte, či ste kupujúcemu poskytli aj tento návod na obsluhu.

Ďakujeme, že používate produkt Husqvarna.

Firma Husqvarna neustále vyvíja svoje výrobky a preto si vyhradzuje právo modifikovať dizajn a vzhľad výrobkov bez predchádzajúceho upozornenia.

PREZENTÁCIA

LC 451S

LC 551SP

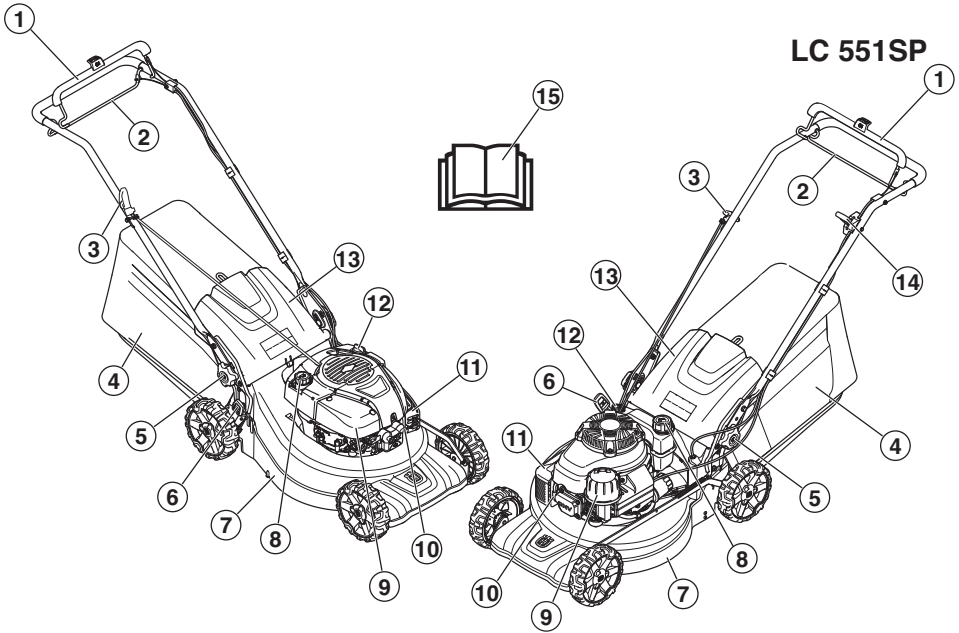

Popis častí kosačky:

- | | |
|---------------------------------------------|----------------------------------|
| 1 Rukovät motorovej brzdy | 9 Vzduchový filter |
| 2 Pohonná lišta | 10 Zapaľovacia sviečka |
| 3 Štartovacia rukovät | 11 Tlmič výfuku |
| 4 Zberač | 12 Olejová mierka/olejový filter |
| 5 Zaistovacia páka na úpravu výšky rukoväti | 13 Zadný štít |
| 6 Ovládač výšky rezu | 14 Páčka (LC 551SP) |
| 7 Kryt rezacej časti | 15 Návod na obsluhu |
| 8 Doplnenie nádrže | |

BEZPEČNOSTNÉ VYBAVENIE STROJA

Všeobecné

Táto časť vysvetľuje rôzne bezpečnostné funkcie stroja, ako fungujú a základnú inšpekciu a údržbu, ktoré by ste mali vykonávať na zabezpečenie bezpečnej prevádzky.



VAROVANIE! Nikdy nepoužívajte stroj, ktorý má chybné bezpečnostné vybavenie! Ak stroj neprejde všetkými kontrolami, doneste ho do autorizovaného servisu na opravu.

Nikdy nemeňte pôvodnú konštrukciu stroja a nepoužívajte ho, ak sa zdá, že ju zmenil niekto iný. Zabráňte neúmyselnému naštartovaniu vytiahnutím kábla zapalovania zo zapalovacej sviečky.

Kryt rezacej časti

- Kryt proti porezaniu je určený na zníženie vibrácií a na zníženie nebezpečenstva porezania.

Kontrola krytu proti porezaniu

- Presvedčte sa, či kryt proti porezaniu nie je poškodený a či nie sú na ňom žiadne viditeľné poškodenia, napr. praskliny vo vonkajšom ochrannom kosiacom kryte.

Rukoväť motorovej brzdy

- Motorová brzda slúži na zastavenie motora. Keď povolíte zovretie rukoväte motorovej brzdy, motor by sa mal zastaviť.

Kontrola rukoväti motorovej brzdy

Spustite stroj podľa pokynov na štartovanie (pozrite si časť Štartovanie a zastavenie) a uvoľnite rukoväť brzdy. Motorová brzda by mala byť vždy nastavená tak, aby sa motor zastavil do 3 sekúnd.

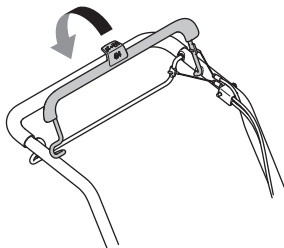

Tlmič výfuku



VAROVANIE! Nikdy nepoužívajte stroj bez tlmiča výfuku alebo s chybným tlmičom výfuku. Chybný tlmič výfuku môže výrazne zvýšiť hladinu hluku a riziko požiaru. Hasiaci prístroj majte vždy poruke.

Tlmič výfuku je počas používania a po zastavení veľmi horúci. Platí to aj pri voľnobehu motora. Dávajte pozor na nebezpečenstvo požiaru, najmä pri manipulácii v blízkosti horľavých látok alebo plynov.

- Tlmič výfuku je konštruovaný na udržovanie minimálnych úrovní hluku a na smerovanie výfukových plynov smerom od používateľa.

Kontrola tlmiča výfuku

- Skontrolujte, či je tlmič výfuku kompletný a správne upevnený.

MONTÁŽ A NASTAVENIA

Všeobecné



DŮLEŽITÉ! Zabráňte neúmyselnému naštartovaniu vyťahnutím kábla zapalovania zo zapalovacej sviečky.

Držadlá - rukoväte

Montáž

- 1 Povoľte spodné gombíky na oboch stranách stroja. Skontrolujte, či je plastová podložka správne umiestnená v záhybe v nástavci rukoväti.

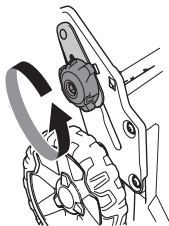

- 2 Upevnite rukoväť vyklopenú dopredu s plastovou podložkou umiestnenou medzi ňou a nástavcom rukoväti.

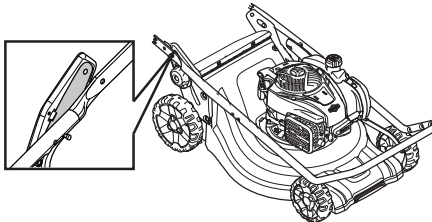

NEZABUDNITE! Skontrolujte, či sú káble a drôty vedené pozdĺž vnútra rukoväti a nie sú navzájom omotané.

- 3 Rukoväť upevnite k nástavcu rukoväti pomocou skrutky, podložky a upevňovacej skrutky.

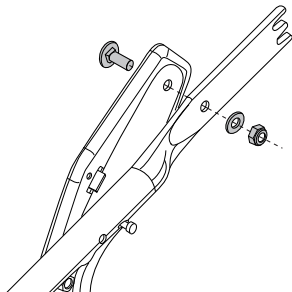

- 4 Rukoväť rozložte a upevnite gombík na oboch stranách stroja. Nastavte na vhodnú výšku. Ďalšie informácie nájdete v časti "Nastavenie".

- 5 Káble umiestnite do káblového držiaka. Uistite sa, že káble nie sú navzájom omotané. Káblový držiak upevnite pod rukoväťou.

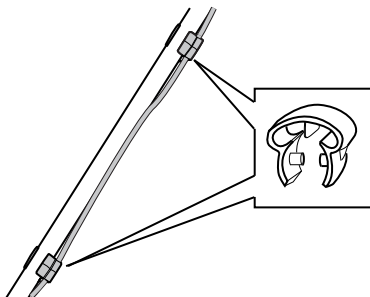

- 6 Káble ťahajte po spodnej časti rukoväti. Vložte káble do druhého káblového držiaka, ktorý sa potom pripevní k hornej časti rukoväti.
- 7 Káble upevnite k podpere rukoväti pomocou kábovej spony.

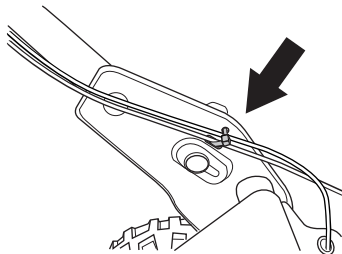

Nastavenia

Výška rukoväti

- Uvoľnite spodné gombíky.
- Gombíky posuňte na koniec drážok na oboch stranách stroja.

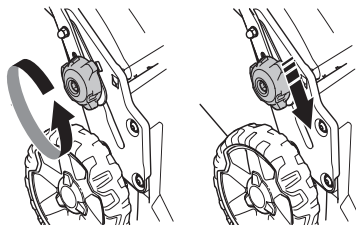

- Výšku rukoväti možno nastaviť do 2 polôh.
- Nastavte na vhodnú výšku.

MONTÁŽ A NASTAVENIA

- Posuňte gombíky smerom k rukováti, kým sa nezastavia a nezačujete kliknutie. Gombíky dôkladne utiahnite.

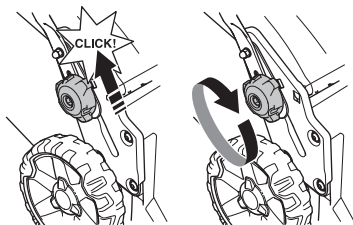

Transportná poloha

Zostavu rukováti možno zložiť a minimalizovať tak priestor potrebný na prevážanie a uskladnenie.

- Uvoľnite spodné gombíky.
- Gombíky posuňte na koniec drážok na oboch stranách stroja.

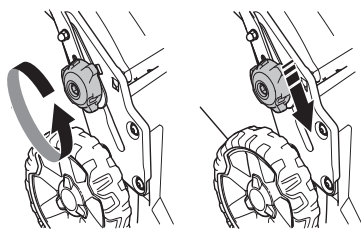

- Rukoväť vyklopte dopredu.

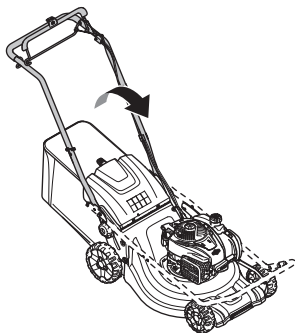

Poloha pri obsluhu.

- Vyklopte rukoväť do vzpriamenej polohy.

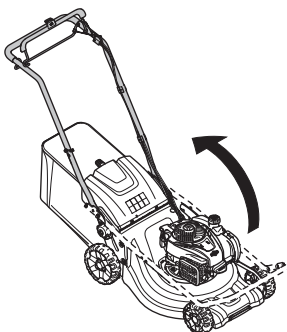

- Posuňte gombíky smerom k rukováti, kým sa nezastavia a nezačujete kliknutie.

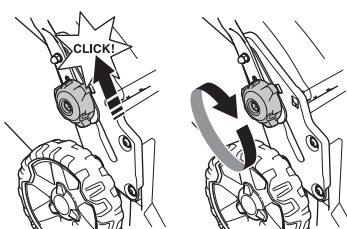

- Naskrutkujte rukoväť s gombíkom.

Výška rezu

POZOR! Nenastavujte výšku rezu príliš nízko, pretože hrozí riziko, že rezacie zuby by mohli nepravidelne narážať na svah.

Stroj je vybavený centrálnym nastavením výšky rezu.

- Ak chcete nastaviť výšku rezu, zatlačte nastavovač výšky rezu smerom ku kolesu a potom jeho posunutím dopredu výšku rezu znížte alebo posunutím dozadu výšku rezu zvýšte.

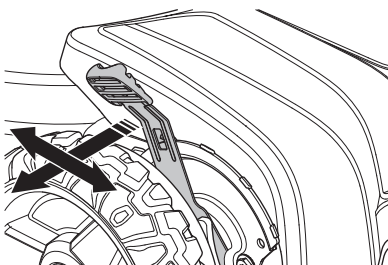

- Výška rezu sa dá nastaviť v šiestich rôznych krokoch.

MONTÁŽ A NASTAVENIA

Zberač

- Rukoväť zberného koša na ráme sa musí nachádzať nad vakom zberného koša.

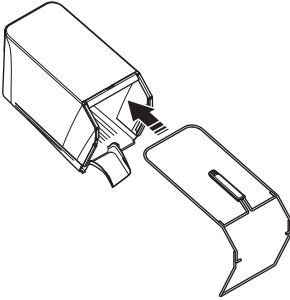

- Spodnú časť rámu upevnite v drážke pod zberačom.
- Upevnite rám pomocou rýchlochlupinacích spôn.

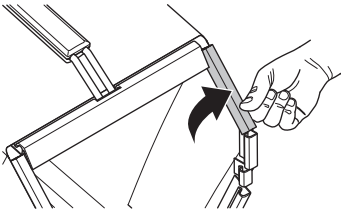

- Uistite sa, že vyhadzovacia platňa stroja je čistá a bez zvyškov nasekanej trávy.
- Zberač zaháknite na vrchnú hranu rámu.
- Jazýček zberača umiestnite do vyhadzovacej platne stroja.

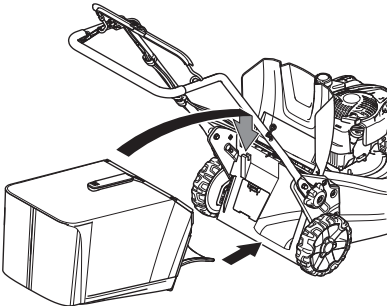

- Napasujte spodnú časť zberného koša do výstupného otvoru.

Vložka mulčovača - Príslušenstvo

Súprava na mulčovanie je dostupná ako príslušenstvo, ktoré umožňuje využiť prístroje vybavené zberným košom na mulčovanie. Súprava obsahuje zástrčku na mulčovanie a čepeľ.

- Zdvihnutím krytu výfuku namontujte/odmontujte mulčovaciu zástrčku.

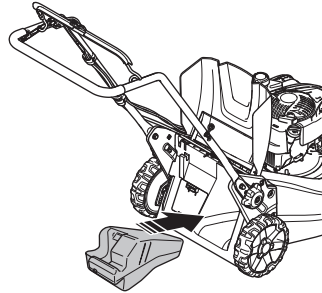

- Čepeľ nahraďte dodanou čepeľou Combi. Ďalšie informácie nájdete v časti Rezné zariadenia“.

Vyhadzovanie dozadu

Stroj možno používať aj bez vložky mulčovača a zberača.

- Zdvihnute hore zadný štít a vyberte zberný kôš.
- Odstráňte zástrčku na mulčovanie.
- Zatvorte kryt.

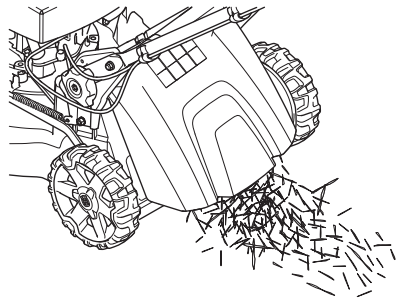

NARÁBANIE S PALIVOM

Všeobecné



VAROVANIE! Používanie motora v zle vetraných alebo uzavretých priestoroch môže spôsobiť smrť v dôsledku zadusenía alebo otravou CO.

Palivo a výpary z neho sú vysoko horľavé a ich vdýchnutie alebo kontakt s pokožkou môžu spôsobiť vážne poranenie. Z tohto dôvodu dodržiavajte pokyny na manipuláciu s palivom a zabezpečte dostatočnú ventiláciu.

Výfukové plyny z motora sú horúce a môžu obsahovať iskry, ktoré môžu vyvolať požiar. Nikdy neštartujte stroj vo vnútri alebo v blízkosti horľavého materiálu!

Nefajčite ani nekladte horúce predmety do blízkosti paliva.

Palivo

POZOR! Tento nástroj je vybavený štvortaktným motorom. Zabezpečte, aby v nádrži vždy bol dostatok oleja.

Benzín

- Používajte bezolovnatý alebo olovnatý benzín dobrej kvality.
- Najnižšie odporúčané oktanové číslo je 90 (RON). Ak prevádzkujete motor pri nižšom oktanovom čísle ako 90, môže sa objaviť tzv. klepanie. Toto vyvoláva vysokú teplotu motora, ktorá môže mať za následok vážne poškodenie motora.
- Ak je dostupný, používajte benzín s nízkymi emisiami, známy tiež ako alkylátový benzín.

Motorový olej

POZOR! Pred naštartovaním kosačky skontrolujte množstvo oleja. Ak je v motore príliš málo oleja, môže dôjsť k vážnemu poškodeniu motora. Pozrite si pokyny v časti „Údržba“.

- Motorový olej by sa mal vymeniť prvýkrát po 5 prevádzkových hodinách. Odporúčania, ktorý typ motorového oleja by ste mali používať, nájdete v technických údajoch. Nikdy nepoužívajte olej určený pre dvojtaktné motory.

Dopĺňanie paliva



VAROVANIE! Pred doplnením paliva motor vždy zastavte a nechajte ho na niekoľko minút vychladnúť.

Aby ste predišli rozliatiu, vždy používajte kanister na benzín.

Vyčistite priestor okolo uzáveru palivovej nádrže.

Pri dopĺňaní paliva pomaly otvorte palivový uzáver, tak aby sa pozvoľna uvoľnil akýkoľvek nadmerný tlak.

Po naplnení paliva starostlivo zatiahnite palivový uzáver. Nedbanlivosť môže spôsobiť vznik požiaru.

Pred naštartovaním sa vzdialte so strojom najmenej 3 metre od miesta dopĺňania paliva.

Nikdy stroj neštartujte:

- Ak ste vyliali palivo alebo motorový olej na stroj. Poutierajte rozliate palivo a zvyšné palivo nechajte odpariť.
- V prípade, že vylejete palivo na seba alebo na svoje šaty, vymeňte si ich. Poumývajte si všetky časti tela, ktoré prišli do kontaktu s palivom. Použite mydlo a vodu.
- Ak zo stroja presakuje palivo. Pravidelne kontrolujte, či z uzáveru nádrže alebo palivových vedení nepresakuje.

Preprava a uchovávanie

- Stroj a palivo uchovávajúce a prepravujte tak, aby nevznikalo žiadne riziko presakovania alebo výparov, ktoré by prišli do kontaktu s iskrami, otvoreným plameňom, napr. z elektrických strojov, elektrických motorov, elektrických relé/spínačov alebo ohrievačov.
- Pri skladovaní a preprave paliva vždy používajte na to určené schválené kanistre.

Dlhodobé skladovanie

- Pri skladovaní stroja na dlhé obdobia je potrebné vyprázdniť nádrž. Ohľadom zbavenia sa zvyšného paliva sa spojte s benzínovým čerpadlom vo vašom okolí.

Osobné ochranné prostriedky

Pri akomkoľvek používaní stroja musíte používať schválené osobné ochranné prostriedky. Osobné ochranné prostriedky nevylučujú riziko nehôd, ale môžu znížiť účinky zranenia v prípade nehody. Pri výbere správnych ochranných prostriedkov sa poraďte so svojím predajcom.

Vždy majte na sebe:

- Ak úroveň hluku presiahne 85 dB, používajte chrániče sluchu.
- Pevné protišmykové čizmy alebo topánky.
- Odolné dlhé nohavice. Nenoste krátke nohavice, sandále ani nepracujte bosí.
- Rukavice musíte nosiť vždy, keď je to nevyhnutné, napr. pri upevňovaní, kontrole alebo čistení rezných nástavcov.

Všeobecné bezpečnostné opatrenia

Táto časť popisuje základné bezpečnostné pravidlá pre používanie stroja. Tieto informácie nikdy nenahrádzajú odborné zručnosti a skúsenosti.

- Prosím, prečítajte si pozorne tento návod na obsluhu a presvedčte sa, či pokynom pred používaním stroja rozumiete.
- Majte na pamäti, že operátor je zodpovedný za nehody alebo nebezpečenstvo hroziace iným osobám alebo ich majetku.
- Stroj sa musí udržiavať čistý. Značky a štítky musia byť úplne čitateľné.

Vždy sa riadte zdravým rozumom

Nie je možné predvídať každú situáciu, ktorá môže nastať. Vždy konajte opatrne a riadte sa zdravým rozumom. Ak sa dostanete do situácie, v ktorej si sami nebudete vedieť rady, obráťte sa na odborníka. Spojte sa so svojím predajcom, servisným zástupcom alebo skúseným používateľom rozrusovacej píly. Nepokúšajte sa vykonávať činnosti, v ktorých nemáte istotu!



VAROVANIE! Tento prístroj vytvára počas prevádzky elektromagnetické pole. Toto pole môže za určitých okolností spôsobovať rušenie aktívnych alebo pasívnych implantovaných lekárskeho prístrojov. Na zníženie rizika vážneho alebo smrteľného zranenia odporúčame osobám s implantovanými lekárskeho prístrojmi, aby sa pred používaním tohto stroja poradili so svojím lekárom a s výrobcom implantovaného lekárskeho prístroja.



VAROVANIE! Stroj môže byť nebezpečný, ak sa používa nesprávne alebo neopatrne a môže spôsobiť vážne alebo smrteľné zranenia operátorovi alebo ostatným osobám.

Nikdy nedovoľte deťom alebo nevyškoleným osobám používať alebo opravovať stroj.

Tento stroj by nemali používať osoby so zníženou fyzickou alebo duševnou kapacitou alebo ľudia, ktorí zo zdravotného hľadiska nie sú vhodní pre obsluhu tohto stroja, bez dohľadu osoby zodpovednej za ich bezpečnosť.

Nikdy nedovoľte používať stroj inej osobe bez toho, aby ste sa najprv nepresvedčili, že táto porozumela obsahu operátorskej príručky.

Nikdy nepoužívajte pílu pri únave, po požití alkoholu alebo liekov, pretože to môže viesť k zníženiu zrakovej schopnosti, schopnosti usudzovania alebo telesnej rovnováhy.



VAROVANIE! Nepovolené úpravy a/alebo prísuštenstvo môžu viesť k vážnemu poraneniu alebo usmrteniu používateľa alebo iných osôb. Za žiadnych okolností nemeňte pôvodnú konštrukciu stroja bez schválenia od výrobcu.

Nikdy nemeňte pôvodnú konštrukciu stroja a nepoužívajte ho, ak sa zdá, že ju zmenil niekto iný.

Nikdy nepoužívajte poškodenú stroj. Vykonávajte kontroly, údržbu a dodržiavajte servisné pokyny uvedené v tomto návode. Určité opatrenia týkajúce sa servisu a údržby stroj musia vykonávať iba odborníci.

Vždy používajte originálne náhradné diely.

Bezpečnosť na pracovisku

- Pred začatím kosenia by ste mali odstrániť konáre, vetvičky, kamene atď.
- Predmety, ktoré narazia na rezací nástroj, môžu byť vymrštené a spôsobiť poranenie osôb alebo poškodenie iných predmetov. Dbajte na to, aby sa osoby a zvieratá zdržiavali v dostatočnej vzdialenosti.
- Tento stroj nikdy nepoužívajte počas nepriaznivých poveternostných podmienok, napríklad v hmle, v daždi, na vlhkých alebo mokrych miestach, v silnom vetre, v silnom mraze, pri vysokom riziku blesku atď. Práca pri zlom počasí je únavná a môže viesť k nebezpečným podmienkam, napr. klzkým povrchom.
- Sledujte okolie, aby ste sa uistili, že nič nemôže ovplyvniť vašu kontrolu nad strojom.
- Dávajte pozor na korene, kamene, konáre, jamy, jarky, atď. Vysoká tráva môže zakryvať prekážky.
- Kosenie svahov môže byť nebezpečné. Nepoužívajte kosačku na trávu na veľmi strmých svahoch. Kosačka na trávu by sa nemala používať na svahoch so sklonom väčším ako 15 stupňov.
- Na svahovitom teréne pracujte pozdĺž sklonu (po vrstevnici). Je to omnoho ľahšie, než pracovať striedavo nahor a nadol.
- Mimoriadne opatrní buďte v blízkosti skrytých rohov a iných objektov, ktoré vám bránia vo výhľade.

Bezpečnosť pri práci

- Kosačka na trávu je určená iba na kosenie trávnikov. Akékoľvek iné použitie je zakázané.
- Vždy noste vhodný ochranný odev. Pozrite pokyny v rámci kapitoly Osobné ochranné prostriedky.
- Neštartujte kosačku, pokiaľ rezací zub a všetky kryty nie sú správne nasadené. V opačnom prípade sa rezací zub môže uvoľniť a zapríčiniť zranenia osôb.
- Dávajte pozor, aby rezací zub nenarážal do cudzích predmetov, napríklad do kameňov, koreňov a podobne. Tým sa môže rezací zub otupiť a hriadeľ motora sa môže ohnúť. Ohnutá náprava spôsobuje nerovnováhu a silné vibrácie, čím vzniká veľké nebezpečenstvo uvoľnenia kosačky.
- Rukoväť brzdy nesmie byť nikdy trvalo pripevnená v rukováti, keď je stroj spustený.
- Položte kosačku na trávu na pevný, rovný povrch a naštartujte ju. Ubezpečte sa, že rezací zub nemôže prísť do kontaktu so zemou alebo s inými predmetmi.
- Vždy stojte za strojom. Pri kosení dbajte na to, aby všetky kolesá dosadali na zem a rukoväť držte oboma rukami. Udržiavajte ruky a chodidlá mimo dosahu rotujúcich nožov.
- Keď je motor spustený, stroj nenakláňajte.
- Buďte obzvlášť opatrní, keď budete pri práci priťahovať kosačku smerom k sebe.

- Kosačku na trávu nikdy nezdvíhajte ani neprenášajte, ak je motor naštartovaný. Ak musíte kosačku zdvihnúť, najprv vypnite motor a odpojte vodič zapalovania od zapalovacej sviečky.
- Nekoste trávnik pri chôdzi vzad.
- Pri prechádzaní miestom, ktoré nechcete kosiť, vypnite motor. Napríklad štrkové cesty, kamene, šindle, asfalt atď.
- Keď je stroj naštartovaný, nikdy s ním nebežte. S kosačkou by ste vždy mali chodiť.
- Pred zmenou výšky rezu vypnite motor. Nikdy nevykonávajte nastavenia so spusteným motorom.
- Nikdy nenechávajte stroj bez dozoru so spusteným motorom. Vypnite motor. Uistite sa, že rezací nástroj sa netočí.
- Ak stroj zasiahne cudzí predmet alebo ak cítite vibrácie, ihneď ho zastavte. Odpojte kábel vysokého napätia zo zapalovacej sviečky. Skontrolujte, či nie je stroj poškodený. Akékoľvek poškodenie opravte.

Základné pracovné techniky

- Na dosiahnutie optimálnych výsledkov vždy koste s naostreným nožom. Ak je nôž tupý, bude kosenie nerovnomerné a tráva bude v mieste rezu zožltnutá.
- Nikdy nekoste viac ako 1/3 dĺžky trávy. Platí to najmä počas suchých období. Najprv koste s nastavenou vysokou výškou rezu. Potom skontrolujte výsledky a znížte výšku rezu na vhodnú výšku. Ak je tráva naozaj vysoká, jazdite pomaly a ak je to potrebné, pokoste ju dvakrát.
- Zakaždým koste iným smerom, aby ste predišli vzniku pruhov na trávniku.

Preprava a uchovávanie

- Počas prepravy zabezpečte vybavenie, aby ste predišli poškodeniu alebo nehode.
- Skladujte vybavenie na uzamykateľnom mieste, aby bolo mimo dosahu detí a nepovolaných osôb.
- Zariadenie a jeho vybavenie skladujte na suchom mieste, kde nemrzne.
- Informácie o preprave a skladovaní paliva nájdete v časti „Manipulácia s palivom“.

Štart a stop

Pred štartom



VAROVANIE! Prosím, prečítajte si pozorne tento návod na obsluhu a presvedčte sa, či pokynom pred používaním stroja rozumiete.

Vždy noste vhodný ochranný odev. Pozrite pokyny v rámci kapitoly Osobné ochranné prostriedky.

- Držte nepovolane osoby mimo pracovnej oblasti.
- Vykonajte dennú údržbu. Pozrite si pokyny v časti „Údržba“.
- Ubezpečte sa, že vodič zapalovania je správne nasadený na zapalovacej sviečke.

Štartovanie

LC 451S

- Pri štartovaní motora musíte rukovať motorovej brzdy držať oproti rukováti.

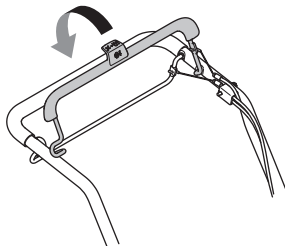

- Stojte za strojom.
- Uchopte držadlo štartéra, pravou rukou pomaly potiahnite šnúru, až kým nepocítite istý odpor (západky štartéra sa zachytávajú). Silným potiahnutím naštartujte motor. Štartovaciu šnúru si nikdy neovíjajte okolo ruky.

LC 551SP

So studeným motorom:

- Nastavte ovládanie škrtiacej klapky do polohy sýtiča. Ovládanie plynu reguluje otáčky motora a tým aj rýchlosť otáčania nožov.

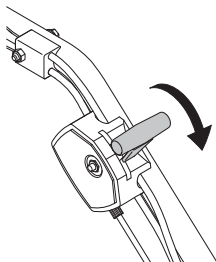

- Pri štartovaní motora musíte rukovať motorovej brzdy držať oproti rukováti.

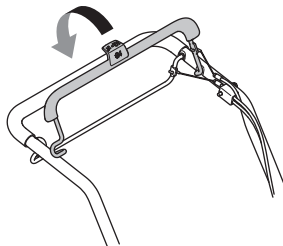

- Stojte za strojom.
- Uchopte držadlo štartéra, pravou rukou pomaly potiahnite šnúru, až kým nepocítite istý odpor (západky štartéra sa zachytávajú). Silným potiahnutím naštartujte motor. Štartovaciu šnúru si nikdy neovíjajte okolo ruky.
- Nastavte ovládanie plynu na plný plyn.

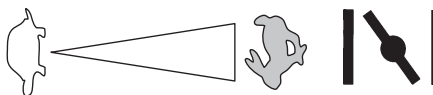

Pri teplom motore:

- Použite ten istý postup ako pri štartovní studeného motora, avšak nenastavujte ovládanie sýtiča do polohy sýtiča.

Pohon

- Stlačte lištu s pohonom smerom k rukováti, aby ste spustili pohon.

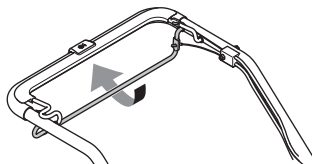

- Ak chcete zastaviť len pohon, ale ponechať motor v chode, uvoľnite iba lištu s pohonom.

Zastavenie

- Zastavte motor uvoľnením rukováte motorovej brzdy.

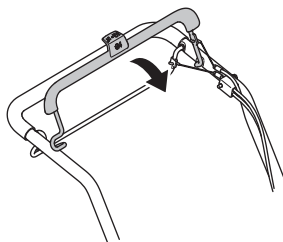

Všeobecné



VAROVANIE! Používateľ môže vykonávať iba údržbu a servis popísané v návode na obsluhu. Náročnejšie práce sa musia vykonávať v servisnej dielni.

Skôr, ako vykonáte akúkoľvek kontrolu alebo údržbu, vypnite motor. Zabráňte neúmyselnému naštartovaniu vytiahnutím kábla zapalovania zo zapalovacej sviečky.

Ak údržbu stroja nevykonávate správnym spôsobom a servis alebo opravy nevykonáva profesionál, môže sa skrátiť životnosť stroja a zvýšiť riziko nehôd. Ak chcete získať viac informácií, kontaktujte najbližší autorizovaný servis.

NEZABUDNITE! Ak je zariadenie naklonené, uistite sa, že sa vzduchový filter vždy nachádza v najvyššej polohe.

- Vždy používajte originálne náhradné diely.

Plán údržby

V pláne údržby môžete vidieť, ktoré časti stroja vyžadujú údržbu, ako aj intervaly údržby. Intervaly sú vypočítané na základe každodenného používania stroja a môžu sa líšiť v závislosti od intenzity používania.

Pred štartom	Týždenná údržba	Mesačná údržba	Ročne
Celková kontrola	Zapalovací a sviečka	Vzduchový filter	Čistenie pod chráničom remeňa**
Vonkajšie čistenie	Tlmič výfuku*	Palivový systém	Čistenie pod diskami kolies**
Hladina oleja			Nastavenie blokovania prevodovky**
Rezacia časť			
Kryt rezacej časti*			
Kontrola a nastavenie hnacieho remeňa			
Rukoväť motorovej brzdy*			

*Pozrite si pokyny v časti „Bezpečnostné vybavenie stoja“.

** Vykonáva autorizovaná servisná dielňa.

Ďalšie informácie o údržbe motora nájdete v návode na obsluhu motora.

Celková kontrola

- Skontrolujte, či sú matice a skrutky dotiahnuté.

Vonkajšie čistenie

- Keľkou odstráňte z kosačky listy, trávu a podobné nečistoty.
- Na čistenie stroja nepoužívajte vysokotlakový ostrekovač.
- Nikdy nelejte vodu priamo na motor.
- Vyčistite sací otvor vzduchu do štartéra. Skontrolujte štartér a štartovaciu šnúru.
- Pri čistení pod krytom kosačky otočte stroj tak, aby zapalovacia sviečka smerovala nahor. Vyprázdnite palivový nádrž.

Hladina oleja

DÔLEŽITÉ! Nechajte stroj vychladnúť. Horúci olej môže spôsobiť závažné popáleniny.

Pri kontrole hladiny oleja by kosačka mala stáť na vodorovnom podklade. Skontrolujte hladinu oleja mierkou na veku plniaceho otvoru na olej.

- Odstráňte olejový uzáver a dočista poutierajte olejovú mierku.
- Olejovú mierku vložte späť.
- Ak je hladina oleja nízka, dolejte motorový olej po hornú značku na mierke.

ÚDRŽBA

Rezacia časť



VAROVANIE! Pri vykonávaní servisu a údržby rezného zariadenia vždy používajte odolné rukavice. Rezacie zuby sú veľmi ostré a veľmi ľahko sa môžete porezať.

- Skontrolujte rezací kotúč, či na ňom nie sú viditeľné známky poškodenia alebo trhliny. Poškodený rezací nástroj treba vždy vymeniť.
- Vždy sa ubezpečte, či je rezací zub dobre nabrúsený a správne vyvážený.

NEZABUDNITE! Po nabrúsení by sa nože mali vyvážiť. Vyváženie, výmenu alebo brúsenie nožov by ste mali prenechať servisnej dielni.

Ak narazíte na prekážku a poškodíte sa nože, je potrebné ich vymeniť. Nechajte, aby servisné stredisko rozhodlo, či sa dá nôž nabrúsiť alebo sa musí vymeniť.

Demontáž



VAROVANIE! Zabráňte neúmyselnému naštartovaniu vytiahnutím kábla zapáľovania zo zapáľovacej sviečky.

- Zaistite čepeľ pomocou dreveného bloku. Uvoľnite skrutku čepele a demontujte skrutku čepele, podložku a čepeľ. Odstráňte skrutku čepele otočením skrutky proti smeru hodinových ručičiek.

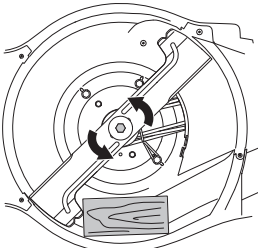

- Uistite sa, že podpera noža nie je poškodená. Skontrolujte tiež, či je skrutka rezacieho zuba nepoškodená a či nie je hriadeľ motora ohnutý.

Montáž

- Čepeľ musí byť namontovaná šikmými ukončeniami smerom ku krytu.

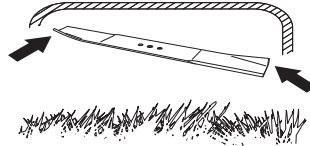

- Umiestnite nôž s trecou podložkou na nožovú konzolu. Uistite sa, že nôž je správne umiestnený v strede hriadeľa.

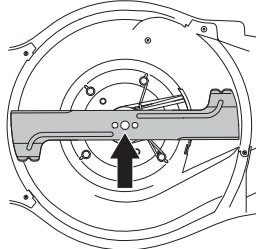

- Zaistite nôž pomocou dreveného bloku. Nasadte podložku a skrutku správne utiahnite otočením v smere hodinových ručičiek. Skrutka sa utahuje momentom 70 Nm.

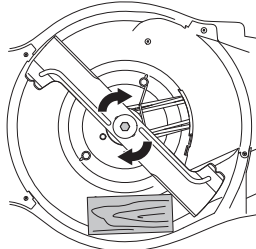

- Rukou potočte nožom a uistite sa, že sa voľne otáča.
- Skúšobne spustite motor.

DÔLEŽITÉ!

Vždy konajte opatrne a uvažujte rozumne. Vyhnite sa situáciami, ktoré presahujú vaše možnosti. Ak si ani po prečítaní pokynov nie ste istí, ako zaobchádzať so strojom, predtým, ako budete pokračovať, obráťte sa na odborníka. Kontaktujte autorizované servisné stredisko.

Vždy používajte originálne diely. Ďalšie informácie nájdete v časti „Technické údaje“.

Zapaľovacia sviečka

POZOR! Vždy používajte odporúčaný typ zapaľovacej sviečky! Nesprávna zapaľovacia sviečka môže vážne poškodiť piest/valec.

- Ak má stroj nízky výkon, ťažko sa štartuje alebo má slabé voľnobežné otáčky: predtým, ako podniknete iné kroky, vždy najprv skontrolujte zapaľovaciu sviečku.
- Ak je zapaľovacia sviečka špinavá, očistite ju a skontrolujte, či medzera medzi elektródami je 0,5 mm alebo 0,7 – 0,8 mm. Ďalšie informácie nájdete v časti „Technické údaje“. V prípade potreby vymeňte zapaľovaciu sviečku.

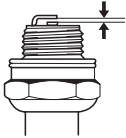

Nastavovanie hnacieho remeňa

Ak sa vám zdá, že pohon je pomalý, môže to byť spôsobené opotrebovaným remeňom. V takom prípade treba remeň vymeniť. Kontaktujte autorizované servisné stredisko.

Vzduchový filter

- Odstráňte kryt vzduchového filtra a vytiahnite filter.
- Vzduchový filter, ktorý sa používa nejakú dobu, nemožno celkom očistiť. Preto sa musí v pravidelných intervaloch nahrádzať novým. **Poškodený filter sa musí vždy vymeniť.**
- Pri späťnej montáži sa presvedčte, či filter dobre tesní proti držiaku filtra.

Čistenie papierového filtra

- Filter vyčistite tak, že ho obúchate na rovnom povrchu. Na čistenie filtra nikdy nepoužívajte riedidlo s petrolejom, napríklad kerozín, alebo stlačený vzduch.

Výmena oleja

DÔLEŽITÉ! Nechajte stroj vychladnúť. Horúci olej môže spôsobiť závažné popáleniny.

- Vyprázdňte palivovú nádrž.
- Stroj má vypúšťací uzáver oleja.
- Pod výpusť umiestnite nádobu a odstráňte uzáver.
- Ďalšie informácie nájdete v návode na obsluhu motora.
- Informujte sa na čerpacej stanici, kde je možné zlikvidovať nadbytočný olej.
- Nalejte nový motorový olej so správnymi vlastnosťami. Pozrite si pokyny v časti „Technické údaje“.

Palivový systém

- Skontrolujte, či uzáver palivovej nádrže a jeho tesnenie nie sú poškodené.
- Skontrolujte palivovú hadicu. V prípade potreby vymeňte.

TECHNICKÉ ÚDAJE

Technické údaje

	LC 451S	LC 551SP
Motor		
Výrobca motora	Briggs & Stratton	Kawasaki
Objem valca, cm ³	161	179
Rýchlosť, rpm	2900	2800
Menovitý výkon motora, kW (pozri poznámku 1)	2,6	2,9
Zapaľovací systém		
Zapaľovacia sviečka	Champion QC12YC	NGK BPR5ES
Medzera medzi elektródami, mm	0,5	0,7 – 0,8
Palivový a mazací systém		
Kapacita palivovej nádrže, litre	1	1,9
*Motorový olej	SAE 30/SAE 10W-30	SAE 30/SAE 10W-30
Kapacita olejovej nádrže, litre	0,55	0,65
Hmotnosť		
Stroj s prázdnu nádržou, kg	41	51
Emisie hluku (pozri poznámku 2)		
Hladina akustického výkonu, mieraná v dB(A)	97	97
Hladina akustického výkonu, garantovaná L _{WA} dB(A)	98	98
Hladiny hluku (viď poznámka 3)		
Hladina akustického tlaku na sluch obsluhy, dB(A)	87	87
Hladiny vibrácií, a_{hveq} (viď poznámka 4)		
Rukoväť, m/s ²	4,1	4,5
Rezací systém		
Výška rezu, mm	26-74	26-74
Šírka rezu, cm	51	51
Rezačka	Collect	Collect
Číslo dielu	5875908-10	5875908-10
Kapacita zberného koša, v litroch	65	65

Poznámka 1: Vyznačený výkon motora je priemerný čistý výkon (pri uvedených ot./min) typického sériového motora pre model motora meraný podľa normy SAE J1349/ISO 1585. Masovo vyrábané motory sa môžu od tejto hodnoty odlišovať. Skutočný výkon motora nainštalovaného na koncovom zariadení závisí od prevádzkovej rýchlosti, podmienok okolitého prostredia a iných hodnôt.

Poznámka 2: Emisie hluku do okolia sa merajú ako akustický výkon (L_{WA}) v súlade so smernicou EÚ 2000/14/ES.

Poznámka 3: Hladina tlaku hluku podľa smernice ISO 5395. Uvádzané údaje pre hladinu tlaku hluku majú typický štatistický rozptyl (štandardnú odchýlku) 1,2 dB (A).

Poznámka 4: Stupeň vibrácií podľa smernice ISO 5395. Uvádzané údaje pre stupeň vibrácií majú typický štatistický rozptyl (štandardnú odchýlku) 0,2 m/s².

*Použite motorový olej kvality SF, SG, SH, SJ alebo vyššej. Pozrite si tabuľku s viskozitou v príručke od výrobcu motora a vyberte najvhodnejšiu viskozitu na základe očakávanej vonkajšej teploty.

TECHNICKÉ ÚDAJE

EÚ vyhlásenie o zhode

(Uplatňuje sa iba na Európu)

Spoločnosť **Husqvarna AB**, SE-561 82 Huskvarna, Švédsko, tel.: +46-36-146500, týmto vyhlasuje, že kosačky **Husqvarna LC 451S, LC 551SP** so sériovými číslami 15XXXXXX a novšími spĺňajú požiadavky SMERNICE RADY:

- zo 17. mája 2006, „Smernica o strojoch“ **2006/42/EÚ**.
- Z 26. februára 2014 „ohľadom elektromagnetickej kompatibility“ **2014/30/EU**.
- z 8. 5. 2000 „ohľadom emisií hluku do okolia“ **2000/14/EÚ**.

Informácie o emisiách hluku nájdete v kapitole Technické údaje.

Boli uplatnené nasledovné normy: ISO 5395, ISO 14982

Skúšobný úrad: **0404, SMP Svensk Maskinprovning AB**, Box 7035, SE-750 07 Uppsala, vydal správy týkajúce sa zhody podľa dodatku VI SMERNICE RADY z 8. mája 2000 „týkajúceho sa vplyvu hluku na životné prostredie“ 2000/14/EC.

Huskvarna 25 novembra 2015



Claes Losdal, Manažér vývoja/Produkty pre záhradu

(Oprávnený zástupca spoločnosti Husqvarna AB a zodpovedný za technickú dokumentáciu.)

ОБЯСНЕНИЕ НА УСЛОВНИТЕ ОБОЗНАЧЕНИЯ

Обяснение на условните обозначения

ПРЕДУПРЕЖДЕНИЕ! Машината може да се окаже опасен инструмент ако се използва неправилно или безгрижно, което може да доведе до сериозно или фатално нараняване на оператора или други лица.



Преди да започнете работа с машината прочетете внимателно ръководството за експлоатация и се убедете, че го разбирате правилно.



В зоната на работа не бива да има външни хора.



Предотвратете нежелано стартиране, като извадите запалителния кабел от запалителната свещ.



Мерителна пръчка/маслоналивен щуцер



Смукач



Пазете се от отскачащи предмети и рикошети.



Предупреждение: въртящ се резец. Осигурете пространство около ръцете и краката си.



Предупреждение: въртящи се части. Осигурете пространство около ръцете и краката си.



Тази продукт отговаря на изискванията на валидните ЕО директиви.



Шумови емисии в околната среда съгласно директивата на Европейската Общност. Емисията от машината е посочена в раздел Технически характеристики и върху лепенката.



Никога не използвайте машината на закрито или в пространства без правилна вентилация. Отработените газове съдържат въглероден окис, много опасен, отровен газ без миризма.



Риск от експлозия



Гореща повърхност.



Двигателят се доставя без масло.



Долейте масло, преди да използвате машината.



Никога не оставяйте двигателят да работи на закрито, в затворени помещения със слаба вентилация.



Двигателят няма да работи с гориво, което се продава като Е85 (85% етанол).



Огънят, откритият пламък и пушенето са забранени.



Обяснение на нивата на предупреждение

Тези предупреждения са степенувани в три нива.

ПРЕДУПРЕЖДЕНИЕ!



ПРЕДУПРЕЖДЕНИЕ! Използва се, ако има риск от сериозно нараняване или смърт за оператора или вреда за заобикалящата среда, ако инструкциите в ръководството не се спазват.

ЗАПОМНЕТЕ!

ЗАПОМНЕТЕ! Използва се, ако има риск от нараняване на оператора или вреда за заобикалящата среда, ако инструкциите в ръководството не се спазват.

ВНИМАНИЕ!

ВНИМАНИЕ! Използва се, ако има риск повреди в материалите или машината, ако инструкциите в ръководството не се спазват.

ПРЕДСТАВЯНЕ

Съдържание

ОБЯСНЕНИЕ НА УСЛОВНИТЕ ОБОЗНАЧЕНИЯ	
Обяснение на условните обозначения	30
	6
Обяснение на нивата на предупреждение	30
	6
ПРЕДСТАВЯНЕ	
Съдържание	30
	7
Уважаеми потребителю!	30
	7
ПРЕДСТАВЯНЕ	
Какво се намира върху косачката?	30
	8
ОБОРУДВАНЕ ЗА БЕЗОПАСНОСТ НА МАШИНАТА	
Основни принципи	30
	9
МОНТИРАНЕ И НАСТРОЙВАНЕ	
Основни принципи	310
Управление	310
Височина на рязане	311
Колектор	312
Вложка за мулчиране	312
Задно разтоварване	312
РАБОТА С ГОРИВОТО	
Основни принципи	313
Горивна смес	313
Зареждане с гориво	313
Транспорт и съхранение	313
ЕКСПЛОАТАЦИЯ	
Лична защитна екипировка	314
Основни предпазни мерки по техниката за безопасност	314
Основни принципи на работа	315
Транспорт и съхранение	315
Стартиране и изключване	316
ПОДДРЪЖКА	
Основни принципи	317
Техническо обслужване	317
Обща инспекция	317
Запалителна свещ	319
Регулиране на задвижващия ремък	319
Въздушен филтър	319
Смяна на маслото	319
Горивна система	319
ТЕХНИЧЕСКИ ХАРАКТЕРИСТИКИ	
Технически характеристики	32
	0
ЕО-уверение за съответствие	321

Уважаеми потребителю!

Поздравяваме ви за вашия избор да се спрете на продукт на Husqvarna! Компанията Husqvarna има дълга история, простираща се чак до 1689 г., когато крал Карл XI построил фабрика за производство на мускети на брега река Хускварна. Изборът на мястото - на река Хускварна - бил съвсем логичен, тъй като реката се използвала за производството на енергия чрез течащите води, като по този начин осигурявала източник на енергия. В продължение на повече от 300 години фабриката Husqvarna произвежда безброй продукти, от печки с дървено горене до модерни кухненски машини, шевни машини, велосипеди, мотоциклети и т.н. Първата косачка за трева с механично задвижване беше произведена през 1956 г., като през 1959 г. беше произведен и моторният трион, като това е секторът, в който компанията Husqvarna работи понастоящем.

днес компанията Husqvarna е един от световните производители на дървообработващо и градинско оборудване, като качеството и производителността са най-високите й приоритети. Основополагащата концепция на бизнеса ни това са разработването, производството и маркетинга на дървообработващо и градинско оборудване с механично задвижване, както и оборудване за строителната промишленост. Нашата цел също така се състои в това, да бъдем винаги в авангарда на ергономиката, леснотата за боравене, безопасността на труда и защитата на околната среда, и поради тази причина са разработени един голям брой характеристики, които да подобряват функционирането на продукцията ни в тези сектори.

Ние сме убедени, че вие ще оцените с голямо задоволство качеството и производителността на нашия продукт в един продължителен период от време. Покупката на един от продуктите ни ви осигурява достъп до професионална помощ при ремонти и обслужване където и да се наложи. Ако търговецът на дребно, който ви е продал машината, не е един от оторизирани дилъри, поискайте адреса на най-близкия до вас наш сервиз.

Ние се надяваме, че вие ще останете доволни от машината и че тя ще остане ваш верен помощник в продължение на много години. Не забравяйте, че този Наръчник на оператора представлява един много ценен документ. Спазването на инструкциите (за работа, обслужване, поддръжка и т.н.) може значително да подобри срока на експлоатация на машината ви и дори да повиши стойността й при препродажба. Ако решите да продавате машината си, непременно предайте Наръчника на оператора на новия й собственик.

Благодарим ви за използването на продукт на Husqvarna.

Husqvarna AB непрестанно усъвършенствува своите продукти и поради това си запазва правото да променя примерно оформянето им, външния им вид и др. без предварително уведомление.

ПРЕДСТАВЯНЕ

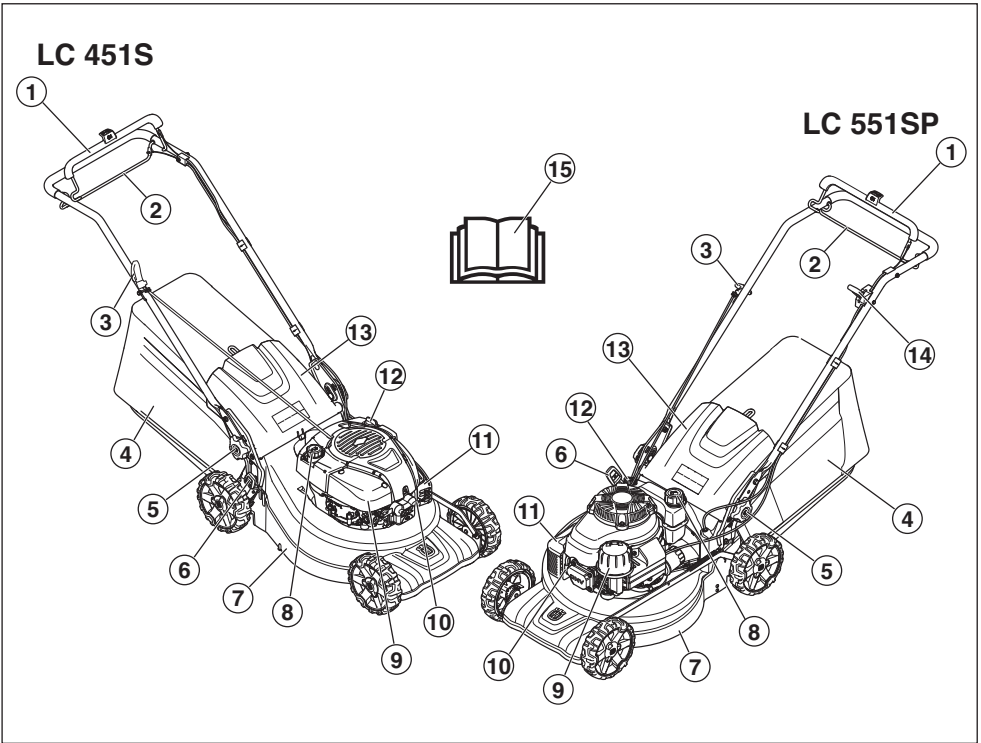

Какво се намира върху косачката?

- | | |
|-------------------------------------------------------------|---------------------------------------------|
| 1 Ръчка за спирачката на двигателя | 8 Презареждане с гориво |
| 2 Лост за задвижване | 9 Въздушен филтър |
| 3 Дръжка на стартера | 10 Запалителна свещ |
| 4 Колектор | 11 Ауспух |
| 5 Лост за блокиране за регулиране на височината на дръжката | 12 Мерителна пръчка/маслоналивен щуцер |
| 6 Управление на височината на рязане | 13 Заден предпазител |
| 7 Капак срещу порязване | 14 Регулатор на дроселната клапа (LC 551SP) |
| | 15 Ръководство за експлоатация |

ОБОРУДВАНЕ ЗА БЕЗОПАСНОСТ НА МАШИНАТА

Основни принципи

В този раздел са описани различните защитни устройства на машината, тяхното действие, както и начинът за извършване на преглед и поддръжка за да се гарантира безопасността при работа.



ПРЕДУПРЕЖДЕНИЕ! Никога не използвайте машината с неизправно защитно оборудване. Ако машината ви не издържи на някоя от изброените проверки, следва да се свържете със сервиза си за извършване на ремонт.

Никога не променяйте тази машина по начин, който не съответства на оригиналната конструкция, и не я използвайте когато се вижда, че е била променена от някой друг. Предотвратете нежелано стартиране, като извадите запалителния кабел от запалителната свещ.

Капак срещу порязване

- Капакът срещу порязване е създаден да намалява вибрациите и да намали риска от порязвания.

Проверка на капака режещите части

- Уверете се, че капакът на режещите части не е повреден и че няма видими дефекти, като например пукнатини в защитния външен капак на режещите части.

Ръчка за спирачката на двигателя

- Спирачката на двигателя е създадена да спира двигателя. Когато ръчката за спирачката на двигателя бъде пусната, той трябва да спре.

Проверка на ръчката за спирачката на двигателя

Стартирайте машината в съответствие с инструкциите за стартиране, вижте 'Стартиране и спиране', и след това освободете ръчката на спирачката. Спирачката на двигателя трябва винаги да бъде настройвана така, че двигателят да спира в рамките на 3 секунди.

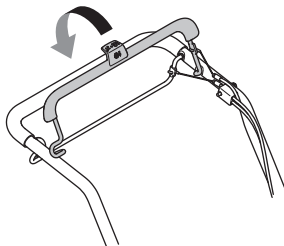

Ауспух



ПРЕДУПРЕЖДЕНИЕ! Никога не използвайте машина без ауспух или с повреден ауспух. Дефектният ауспух може значително да увеличи нивото на шума и опасността от пожар. Дръжте противопожарното оборудване така, че да ви е под ръка.

Заглушителят на ауспуха се сгорещява силно при работа и след спиране. Това се отнася също така и до случаите при работа на двигателя на празен ход. Обръщайте внимание на опасността от пожар, особено когато работите в близост до огнеопасни субстанции и/или газове.

- Ауспухът свежда до минимум равнището на шума и насочва отработените газове встрани от работещия.

Проверка на ауспуха

- Редовно проверявайте дали ауспухът е цял и здраво закрепен.

МОНТИРАНЕ И НАСТРОЙВАНЕ

Основни принципи



ЗАПОМНЕТЕ! Предотвратете нежелано стартиране, като извадите запалителния кабел от запалителната свещ.

Управление

Монтиране

- 1 Разхлатете долните бутони от двете страни на машината. Уверете се, че пластмасовата шайба е правилно поставена в отвора на приставката за дръжки.

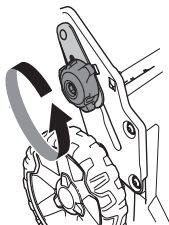

- 2 Поставете дръжката сгъната напред, като поставите пластмасовата шайба между нея и приставката за дръжки.

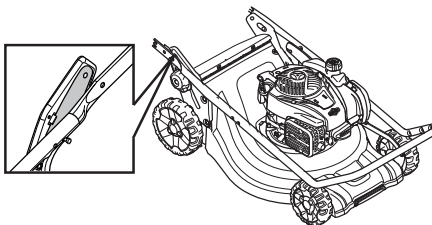

ВНИМАНИЕ! Уверете се, че кабелите и проводниците са разположени от вътрешната страна на дръжката и не са усукани един в друг.

- 3 Закрепете дръжката към приставката за дръжки с винт, шайба и болт.

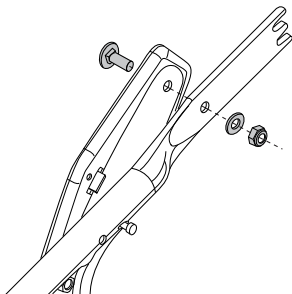

- 4 Разгънете дръжката и закрепете бутона от двете страни на машината. Регулирайте до подходяща височина. За повече информация вижте 'Регулиране'.
- 5 Поставете проводниците в скобата за кабели. Уверете се, че проводниците не са усукани един в друг. Закрепете скобата за кабели под дръжката.

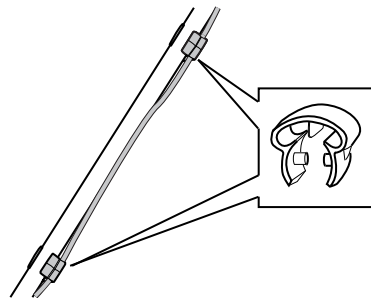

- 6 Прекорайте проводниците по долната страна на дръжката. Вкарайте проводниците във втората скоба за кабели, която след това се монтира към горната част на дръжката.
- 7 Закрепете кабелите към опората на дръжката с помощта на кабелна връзка.

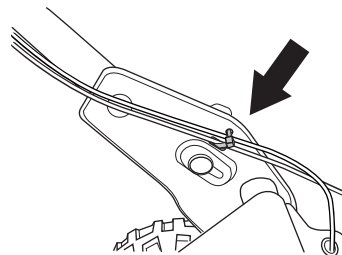

Настройки

Височина на ръкохватката

- Разхлатете долните копчета.
- Плъзнете бутоните до края на прорезите от двете страни на машината.

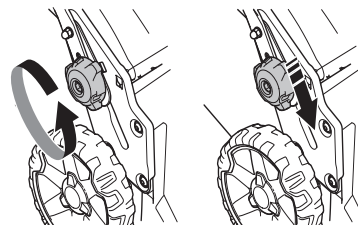

- Височината на дръжката може да бъде зададена на 2 различни позиции,

МОНТИРАНЕ И НАСТРОЙВАНЕ

- Регулирайте до подходяща височина.
- Плъзнете бутоните нагоре към дръжката, докато не спрат и не щракнат. Затегнете копчетата правилно.

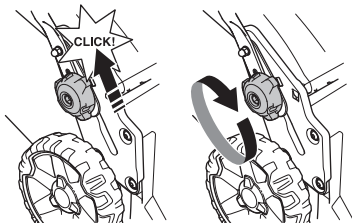

Положение при транспортиране

Модулът на дръжката може да бъде сгънат, за да се намали необходимото пространство за транспортиране и съхранение.

- Разхлабете долните копчета.
- Плъзнете бутоните до края на прорезите от двете страни на машината.

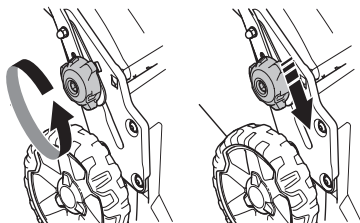

- Сгънете дръжката напред.

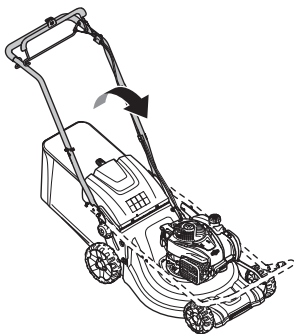

Работно положение

- Сгънете дръжката до най-горно положение.

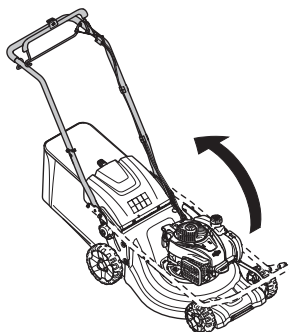

- Плъзнете бутоните нагоре към дръжката, докато не спрат и не щракнат.

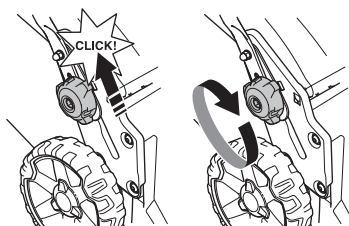

- Завинтете дръжката с ръчката.

Височина на рязане

ИЗВЕСТИЕ! Не задавайте височината на рязане твърде ниско, тъй като има риск резците да попаднат на склонове с неравности.

Машината е оборудвана с централно регулиране на височината на косене.

- За да регулирате височината на косене, натиснете устройството за регулиране на височината към колелото и след това го преместете напред, за да осигурите по-малка височина на косене, и назад за по-голяма височина на косене.

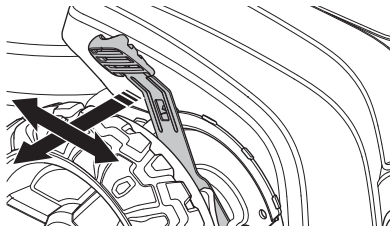

- Височината на рязане може да бъде регулирана в 6 различни степени.

МОНТИРАНЕ И НАСТРОЙВАНЕ

Колектор

- Дръжката на колектора е разположена върху рамата и трябва да бъде поставена върху торбата на колектора.

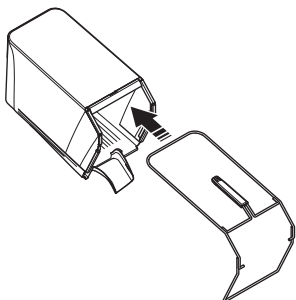

- Закрепете долната част на рамата в прореза под колектора.
- Закрепете рамата с помощта на бързодействащи щипки.

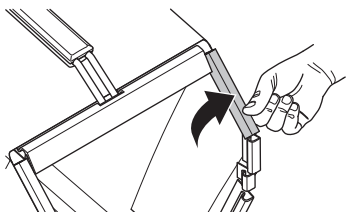

- Уверете се, че платформата за разтоварване на машината е чиста и по нея няма отрязана трева.
- Свържете колектора върху горния ръб на шасито.
- Поставете зъба на колектора в платформата за разтоварване на машината.

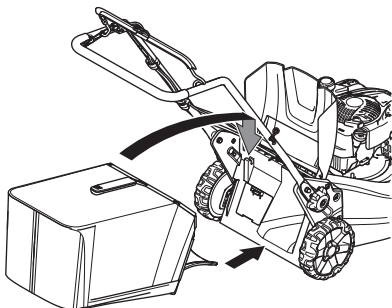

- Наложете отвора на чувала към долната част на приставка за чували.

Вложка за мулчиране - Принадлежности

Като принадлежност се предлага комплект за мулчиране, за да може машините, оборудвани с кош за трева да се използват и за мулчиране. Комплектът съдържа пробка за мулчиране и нож.

- Повдигнете предпазителя, за да монтирате/демонтирате приставката за мулчиране.

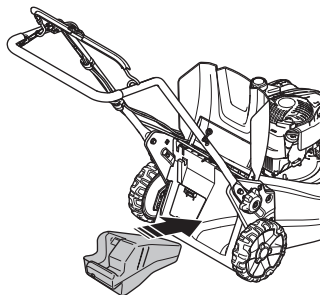

- Заменете ножа с доставения комбиниран нож. За повече информация вижте 'Резещо оборудване'.

Задно разтоварване

Машината може да се използва и без вложката за мулчиране и колектора.

- Повдигнете нагоре задния предпазител и извадете коша.
- Свалете пробката за мулчиране.
- Затворете предпазителя.

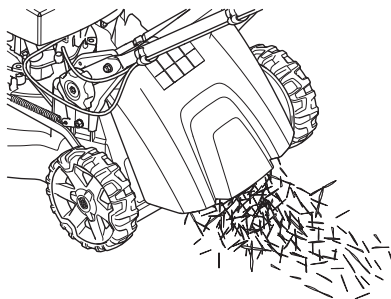

РАБОТА С ГОРИВОТО

Основни принципи



ПРЕДУПРЕЖДЕНИЕ! Работата на двигател в затворено или лошопроветрявано помещение може да доведе до смърт поради задушаване или отравяне с въглероден окис.

Горивото и отпадните продукти от горивото са лесно възпламеними и могат да причинят сериозно нараняване при вдишване или когато влязат в контакт с кожата. Поради тази причина съблюдавайте внимание когато боравите с гориво и непременно проверявайте дали съществува адекватна вентилация.

Отработените газове от двигателя са горещи и в тях могат да съдържат искри, които да предизвикат пожар. Не стартирайте никога машината в помещение или близо до горивни материали!

Не пушете и не помествайте никакви нагорещени предмети в близост до горивото.

Горивна смес

ИЗВЕСТИЕ! Машината е оборудвана с четиритактов двигател. Уверете се, че в резервоара за масло винаги има достатъчно масло.

Бензин

- Ползвайте с висококачествен безоловен или оловен бензин.
- Най-ниското препоръчвано октаново число е 90 (RON). Ако вие подавате на двигателя гориво с октаново число, по-ниско от 90, може да се получи чукане. Това води до една висока температура на двигателя, което може да доведе до сериозна повреда на двигателя.
- Ако имате на разположение екологичен бензин, т.н. алкилатен бензин, следва той да се използва.

Двигателно масло

ИЗВЕСТИЕ! Проверете нивото на маслото, преди да стартирате косачката. Твърде ниско ниво на маслото може да причини сериозни щети на двигателя. Вж. указанията в раздел "Поддръжка".

- Моторното масло трябва да се смени за първи път след 5 часа работа. За препоръки кой тип масло да използвате вижте техническите характеристики. Никога не използвайте масло предназначено за двутактови двигатели.

Зареждане с гориво



ПРЕДУПРЕЖДЕНИЕ! Преди зареждането с гориво трябва непременно да се изключи двигателят и да се остави за няколко минути да изстине.

Винаги използвайте туба за бензин, за да избегнете разливане.

Почистете около капачката на горивния резервоар.

Отворете внимателно капака на горивния резервоар за да се отстрани евентуално свръхналягане.

След зареждането с гориво грижливо завинтете капака на горивния резервоар. Небрежността може да доведе до избухване на пожар.

Преди да стартирате машината я пренесете най-малко на 3м разстояние от мястото на зареждане с гориво.

Никога не стартирайте машината:

- Ако сте разлели гориво или моторно масло върху машината. Изтрийте разлялото се гориво или масло и оставете остатъците от горивото да се изпарят.
- Ако сте излели гориво върху себе си или дрехите си се преоблечете. Измийте тези части на тялото си, които са били в контакт с гориво. Използвайте сапун и вода.
- Ако машината има теч на гориво. Проверявайте редовно за течове от капака и маркучите за горивото.

Транспорт и съхранение

- Съхранявайте и транспортирайте машината и горивото така, че да няма опасност евентуален теч или изпарения да влязат в контакт с искри или открит пламък, например от електрически машини, електродвигатели, електрически/силови превключватели или нагреватели.
- Горивото трябва да се съхранява и транспортира в специално предназначени за тази цел и одобрени туби.

Продължително съхраняване

- Ако машината ще се съхранява за по-продължителен период следва горивният резервоар да бъде изпразнен. Обърнете се към бензиностанцията си за информация къде да излеете излишъка от гориво.

Лична защитна екипировка

При работа с машината трябва винаги да ползвате лична защитна екипировка одобрена от съответното ведомство. Личната защитна екипировка не изключва риск от травми, но намалява сериозността на травмата при злополука. Помолете своя дистрибутор за помощ при избора на подходяща екипировка.

Необходимо е винаги да използвате:

- Използвайте тапи за уши, ако нивото на шума надвишава 85 db.
- Кораби ботуши или обувки, които не се хлъзгат.
- Дълги панталони от здрав плат. Не носете къси панталони, сандали и не работете боси.
- При нужда трябва да се носят ръкавици, например при монтаж, оглед или почистване на режещите приспособления.

Основни предпазни мерки по техниката за безопасност

Този раздел описва основните препоръки за безопасна работа с машината. Тази информация не може да замени професионалната квалификация и опит на един специалист.

- Преди да започнете работа с машината прочетете внимателно ръководството за експлоатация и се убедете, че го разбирате правилно.
- Не забравяйте, че операторът е отговорен при нещастни случаи или опасности, случили се на други хора или тяхно имущество.
- Машината трябва да се поддържа чиста. Знаците и стикерите трябва да бъдат напълно четими.

Винаги се осланяйте на здравия смисъл

Невинаги може да се предугади всяка възможна ситуация, която може да се сблъскате. Винаги работете с повишено внимание и се осланяйте на здравия си разум. Ако се окажете в ситуация, в която чувствате неувереност, преустановете работа и се посъветвайте със специалист. Свържете се с вашия дилър, сервизен агент или с опитен потребител на инструмента за рязане. Избягвайте работа, за която смятате, че не сте достатъчно квалифицирани!



ПРЕДУПРЕЖДЕНИЕ! Тази машина създава електромагнитно поле по време на работа. При някои обстоятелства това поле може да интерферира с активни или пасивни медицински имплантанти. За да намалите риска от сериозно или фатално нараняване, ние препоръчваме лицата с медицински имплантанти да се консултират с лекаря си и производителя на медицинския имплантант, преди да започнат да работят с тази машина.



ПРЕДУПРЕЖДЕНИЕ! Машината може да се окаже опасен инструмент ако се използва неправилно или безгрижно, което може да доведе до сериозно или фатално нараняване на оператора или други лица.

Никога не позволявайте на деца или други хора да използват или обслужват машината, без да са обучени предварително.

Машината не бива да се използва от хора с понижени физически или умствени възможности или хора, които не е подходящо да работят с машината поради здравословни причини, без наблюдение от човек, отговорен за тяхната безопасност.

Никога не допускайте други да използват машината без да сте се убедили, че те са разбрали съдържанието в инструкциите за експлоатация.

Никога не използвайте машината ако сте уморени, ако сте употребявали алкохол или ако вземате медикаменти, които въздействат на зрението ви, преценката ви или координацията ви.



ПРЕДУПРЕЖДЕНИЕ! Неразрешени изменения и/или приспособления могат да доведат до сериозно нараняване или смъртни случаи на потребителя или други лица. При никакви обстоятелства не бива да се внасят изменения в първоначалната конструкция на машината без разрешение на производителя.

Никога не променяйте тази машина по начин, който не съответства на оригиналната конструкция, и не я използвайте когато се вижда, че е била променена от някой друг.

Не работете с неизправна машина. Извършвайте описаните в това ръководство за експлоатация редовни проверки, поддръжка и сервиз. Определени операции по поддръжката и сервиза се извършват единствено от квалифицирани специалисти.

Ползвайте само оригинални приспособления.

Безопасност на работната област

- Клонове, вейки, камъни и други трябва да бъдат премахнати от моравата, преди да започнете да косите.
- Предмети, удрящи ренещото оборудване, могат да бъдат изхвърлени и да причинят вреди на хора и предмети. Наблизо не бива да има външни хора и животни.
- Никога не използвайте машината в лошо време, например при мъгла, дъжд, влажно време или на мокри места, при силни ветрове, много силен студ, риск от мълния и т.н. Работата в лошо време е изморителна и може да доведе до възникване на опасни ситуации, например до появата на хлъзгави участъци.
- Наблюдавайте околната среда, за да сте сигурни, че нищо няма да попречи на работата ви с машината.
- Внимавайте за корени, камъни, вейки, ями, дупки и т. н. Високата трева може да крие препятствия.
- Косенето по склон може да бъде опасно. Не използвайте косачката на много стръмни склонове. Косачката не бива да се използва на склонове, по-стръмни от 15 градуса.
- В наклонен терен следва проходната пътека да се прокара непряко на склона. Значително по-лесно е да се движите напред на склона, отколкото да се изкачвате и слизате по склона.
- Внимавайте, когато приближавате скрити ъгли и предмети, които могат да блокират зрителното ви поле.

Безопасност при работа

- Косачката е създадена само за косене на морави. Всички други употреби са забранени.
- Използвайте личната защитна екипировка. Виж указанията в раздел Лична защитна екипировка.
- Не стартирайте косачка, освен ако резецът и всички капаци са поставени правилно. В противен случай резецът може да се разхлаби и да предизвика травми.
- Уверете се, че резецът няма да удари други обекти, като например камъни, корени или други. Това може да затъпи резеца и да огъне двусекционния вал на двигателя. Ако е огъната, оста може да причини дисбаланс и силни вибрации, което да доведе до голям риск за освобождаване на резеца.
- Ръчката за спирачката никога не бива да бъде перманентно застопорена, докато машината работи.
- Поставете косачката на стабилна, плоска повърхност и я стартирайте. Уверете се, че резецът не може да влезе в контакт със земята или други обекти.
- Винаги бъдете зад машината. Позволете всички колела да останат на земята и дръжте и двете си ръце на ръкохватката, когато косите. Дръжте ръцете и краката си далеч от въртящите се остриета.

- Не наклоняйте машината, когато електродвигателят работи.
- Особено внимавайте, когато дърпате машината към себе си по време на работа.
- Никога не вдигайте или носете косачката, докато двигателят работи. Ако се налага да вдигнете косачката, първо изключете двигателя и изключете кабела за запалването от запалителната свещ.
- Не косете тревната площ, вървейки назад.
- Двигателят трябва да бъде изключен, когато се придвижвате през повърхност, която няма да бъде косена. Например, пътеки с чакъл, камък, речни камъни, асфалт и др.
- Никога не тичайте с машината, докато тя работи. Винаги трябва да вървите с косачката.
- Изключете двигателя, преди да промените височината на рязане. Никога не регулирайте, докато двигателят работи.
- Никога не оставяйте машината без надзор, докато двигателят работи. Изключете двигателя. Уверете се, че ренещото оборудване е спряло да се върти.
- Ако някакъв страничен обект бъде ударен или се получат вибрации, веднага спрете машината. Разкачете HT-кабела от запалителната свещ. Проверете машината дали не е повредена. Поправете всяка повреда.

Основни принципи на работа

- Винаги режете с остро острие за оптимални резултати. Изтъпеното острие два неравен срез и тревата става жълта по повърхността на среза.
- Никога не косете повече от 1/3 от дължината на тревата. Това се отнася особено за сухи периоди. Първо косете при височина на рязане, зададена на висока. След това проверете резултата и намалете до съответната височина. Ако тревата е много дълга, карайте бавно и – ако е необходимо – окосете два пъти.
- Режете всеки път в различни посоки, за да избегнете линии в моравата.

Транспорт и съхранение

- Обезопасете оборудването по време на транспортиране, за да избегнете повреда и инциденти.
- Съхранявайте оборудването в заключващо се място, така че да бъде извън достъпа на деца или неупълномощени лица.
- Съхранявайте машината и оборудването ѝ на сухо и защитено от скреж място.
- За транспортиране и зареждане с гориво вж. раздела гЗареждане с гориво“.

ЕКСПЛОАТАЦИЯ

Стартиране и изключване

Преди да започнете



ПРЕДУПРЕЖДЕНИЕ! Преди да започнете работа с машината прочетете внимателно ръководството за експлоатация и се убедете, че го разбирате правилно.

Използвайте личната защитна екипировка. Виж указанията в раздел Лична защитна екипировка.

- В зоната на работа не бива да има външни хора.
- Извършвайте всекидневно техническо обслужване. Вж. указанията в раздел "Поддръжка".
- Уверете се, че кабелът за запалването е правилно поставен в запалителната свещ.

Стартиране

LC 451S

- Ръкохватката на спирачката на двигателя трябва да се държи срещу горното управление при стартиране на двигателя.

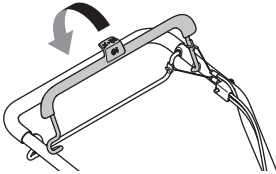

- Застанете зад машината.
- Хванете дръжката на стартера и изтеглете бавно стартерния шнур с дясната ръка до положение, когато усетите съпротива (зъбците на стартера зацепват). Издърпайте силно шнура, докато двигателят запали. Не бива никога да навивате стартерния шнур около ръката си.

LC 551SP

При студен двигател:

- Установете регулатора на дроселовата клапа в положение "задействан смукач". Регулаторът на дроселната клапа регулира оборотите на двигателя и също така скоростта на въртене на ножовете.

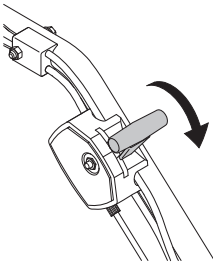

- Ръкохватката на спирачката на двигателя трябва да се държи срещу горното управление при стартиране на двигателя.

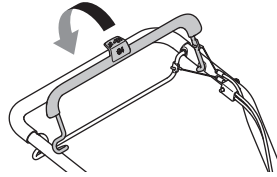

- Застанете зад машината.
- Хванете дръжката на стартера и изтеглете бавно стартерния шнур с дясната ръка до положение, когато усетите съпротива (зъбците на стартера зацепват). Издърпайте силно шнура, докато двигателят запали. Не бива никога да навивате стартерния шнур около ръката си.
- Задайте регулатора на дроселната клапа на пълна газ.

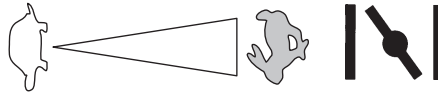

С топъл двигател:

- Прилагайте същата процедура, както при студен двигател, но без да поставяте смукача в смукачно положение.

Задвижване

- Натиснете лоста за задвижване към ръкохватката, за да стартирате задвижването.

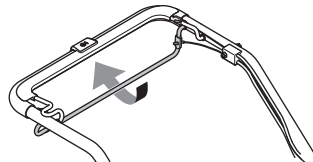

- За да спрете само задвижването, докато двигателят работи, освободете лоста за задвижване.

Изключване

- Спрете двигателя, като отпуснете дръжката на спирачката на двигателя.

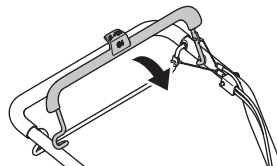

ПОДДРЪЖКА

Основни принципи



ПРЕДУПРЕЖДЕНИЕ! Потребителят трябва да извършва само работата по поддръжката и обслужването, описани в този наръчник на оператора. По-крупните ремонти трябва да се извършват в сервис.

Изключвайте двигателя преди изпълнението на каквито и да е проверки или техническа поддръжка. Предотвратете нежелано стартиране, като извадите запалителния кабел от запалителната свещ.

Експлоатационният срок на машината може да бъде намален, а рискът от нещастни случаи увеличен, ако техническото обслужване на машината не се провежда правилно и ако обслужването и/или ремонтните дейности не се изпълняват професионално. Ако имате нужда от още информация, моля, обърнете се към най-близкия сервис.

ВНИМАНИЕ! При накланяне на машината винаги се уверявайте, че въздушният филтър е разположен възможно най-високо.

- Ползувайте само оригинални приспособления.

Техническо обслужване

В графика за техническо обслужване можете да видите кои части на машината изискват поддръжка и на какви интервали. Интервалите са изчислени на базата на ежедневно използване на машината и може да се различават в зависимост от степента на експлоатация.

Преди да започнете	Седмично обслужване	Месечно обслужване	Ежегодно
Обща инспекция	Запалителна свещ	Въздушен филтър	Почистване под защитата на ремъка**
Външно почистване	Ауспух*	Горивна система	Почистване под плочите на колелата**
Ниво на маслото			Регулиране на ограничителя на скоростната кутия**
Резецо оборудване			
Капак срещу порязване*			
Инспектиране и регулиране на задвижващия ремък			
Ръчка за спирачката на двигателя*			

*Вж. инструкциите в раздела гОборудване за безопасна работа с машината.

** Извършва се от упълномощен сервис.

Моля, направете справка с инструкциите за експлоатация на двигателя за допълнителна информация относно обслужването на двигателя.

Обща инспекция

- Проверете дали всички гайки и винтове са затегнети.

Външно почистване

- Изчистете листата, тревата и други подобни от косачката.
- Не мийте машината със струи под високо налягане.
- Никога не пускайте вода директно върху двигателя.
- Почистете прорезите за засмукване на въздух на стартовото устройство. Проверете дали не са износени или повредени стартера и въжето на стартера.
- Когато почиствате под кожуха на ренещите части, завъртете машината със запалителна свещ нагоре. Изпразнете резервоара за гориво.

Ниво на маслото

ЗАПОМНЕТЕ! Оставете машината да се охлади. Горещото масло може да причини тежки изгаряния.

Косачката трябва да седи на плоска повърхност, когато проверявате нивото на маслото. Проверете нивото на маслото с мерителната пръчка на капачката на пълнителя за маслото.

- Махнете капачката за маслото и почистете мерителната пръчка.
- Поставете отново мерителната пръчка.
- Ако нивото на маслото е ниско, допълнете го с моторно масло до горното ниво на мерителната пръчка.

ПОДДРЪЖКА

Режещо оборудване



ПРЕДУПРЕЖДЕНИЕ! Винаги носете ръкавици за тежки условия, когато обслужвате и поддържате режещото оборудване. Резците са много остри и лесно могат да настъпят порязвания.

- Проверявайте режещото оборудване за повреди и образували се пукнатини. Повредено режещо оборудване подлени винаги на подмяна.
- Винаги проверявайте дали резецът е добре поставен и правилно балансиран.

ВНИМАНИЕ! Резците винаги трябва да се балансира след заточване. Балансирането, подмяната или заточването на резците трябва да се извършва в сервис.

Повредените резци трябва да бъдат подменени, ако ударят препятствия и това доведе до повреда. Специалистите в сервисния център трябва да преценят дали даден резец се нуждае от заточване или подмяна.

Демонтиране



ПРЕДУПРЕЖДЕНИЕ! Предотвратете нежелано стартиране, като извадите запалителния кабел от запалителната свещ.

- Блокирайте ножа с дървено трупче. Разхлабете придържащия болт на ножовете и свалете болта, шайбата и ножа. Отстранете придържащия болт на ножовете, като го завъртите обратно на часовниковата стрелка.

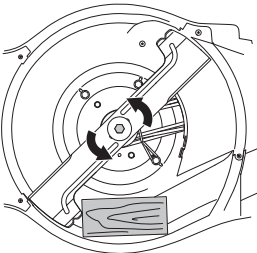

- Уверете се, че скобата на острието не е наранена. Също така проверявайте болта на резаца за повреди и двусекционния вал за огъвания.

Монтиране

- Ножът трябва да се монтира с извитите краища насочени нагоре, към капака.

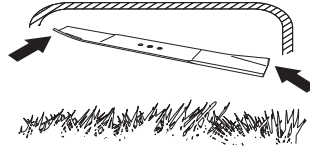

- Поставете острието заедно фрикционната шайба към скобата на острието. Уверете се, че острието е центрирано правилно спрямо вала.

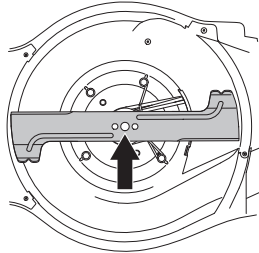

- Блокирайте ножа с дървено трупче. Поставете шайбата и затегнете правилно болта, като го завъртите по часовниковата стрелка. Болтът трябва да бъде затегнат с въртящ момент 70 Nm.

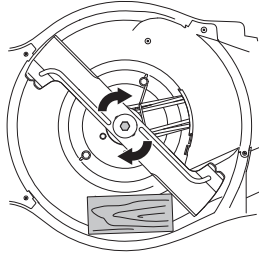

- Раздвижете острието на ръка и се уверете, че то се върти свободно.
- Направете тестово пускане на машината.

ЗАПОМНЕТЕ! Винаги работете с повишено внимание и се осланяйте на здравия си разум. Избягвайте всички ситуации, в които имате съмнения, че няма да можете да се справите. Ако все още се чувствате несигурни за работните процедури след прочитането на тези инструкции, потърсете съвет от специалист преди да продължите работа. Обърнете се към упълномощен сервис.

Използвайте само оригинални резервни части. За повече информация вж. раздела „Технически характеристики“.

Запалителна свещ

ИЗВЕСТИЕ! Използвайте винаги запалителните свещи от препоръчания вид! Използването на погрешен тип свещи може да предизвика сериозни повреди на буталото/цилиндъра.

- Ако машината губи мощност, трудно се стартира или работи зле на празен ход: винаги проверявайте запалителната свещ, преди да предприемете други стъпки.
- Ако запалителната свещ е замърсена, почистете я и проверете дали разстоянието между електродите е 0,5 или 0,7 – 0,8 mm. За повече информация вж. раздела гТехнически характеристики". Подменете запалителната свещ, ако е необходимо.

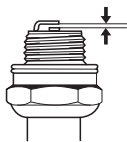

Регулиране на задвижващия ремък

Ако движението е бавно, това може да се дължи на износен ремък. В този случай трябва да смените ремъка. Обърнете се към упълномощен сервиз.

Въздушен филтър

- Демонтирайте капака на въздушния филтър и въздушния филтърът.
- Въздушен филтър, използван дълго време, не може да се почисти напълно. Ето защо на определени интервали от време той трябва да се подменя с нов. Повреден въздушен филтър трябва да бъде непременно сменен.
- Когато го монтирате отново, проверете дали филтърът приляга плътно към държателя на филтъра.

Почистете хартиения филтър

- Почистете филтъра, като го чукнете в плоска повърхност. Никога не използвайте разтворител на нефтена основа, като например керосин, или въздух под налягане, за да почистите филтъра.

Смяна на маслото

ЗАПОМНЕТЕ! Оставете машината да се охлади. Горещото масло може да причини тежки изгаряния.

- Изпразнете резервоара за гориво.
- Машината разполага с изпускателна пробка за масло.
- Поставете съд под канала за източване и махнете пробката.
- Моля, направете справка с инструкциите за експлоатация на двигателя за повече информация.
- Попитайте в местната бензиностанция къде можете да излеете излишното моторно масло.
- Заредете с ново моторно масло с необходимото качество. Вижте инструкциите в раздел гТехнически характеристики".

Горивна система

- Уверете се, че капачката на резервоара и нейното уплътнение не са повредени.
- Проверете маркуча за горивото. При необходимост го подменете.

ТЕХНИЧЕСКИ ХАРАКТЕРИСТИКИ

Технически характеристики

	LC 451S	LC 551SP
Двигател		
Производител на двигателя	Briggs & Stratton	Kawasaki
Обем на цилиндъра, см ³	161	179
Скорост, грт	2900	2800
Номинална изходна мощност на електродвигателя, kW (вж. забележка 1)	2,6	2,9
Запалителна система		
Запалителна свещ	Champion QC12YC	NGK BPR5ES
Хлабина между електродите, мм	0,5	0,7 - 0,8
Система на хранване/смазване		
Вместимост на горивния резервоар, литри	1	1,9
*двигателно масло	SAE 30/SAE 10W-30	SAE 30/SAE 10W-30
Вместимост на масления резервоар, литри	0,55	0,65
Тегло		
Машина с празен резервоар, кг	41	51
Шумови емисии (вж. забележка 2)		
Равнище на звуковия ефект, измерено в dB (A)	97	97
Равнище на звуковия ефект, гарантирано L _{WA} dB (A)	98	98
Равнище на шума (вж. забележка 3)		
Ниво на шума при ухото на работещия, dB(A)	87	87
Равнище на вибрацията, a _{hveq} (вж. забележка 4)		
Ръкохватка, m/s ²	4,1	4,5
Режеща система		
Височина на рязане, mm	26-74	26-74
Ширина на рязане, cm	51	51
Нож	Collect	Collect
Сериен номер	5875908-10	5875908-10
Капацитет на приставката за чували, литри	65	65

Забележка 1: Номиналната мощност на електродвигателя е средната нетна мощност (при указаните об./мин.) на двигател със стандартна производителност за модела електродвигател, измерен спрямо SAE стандарта J1349/ISO1585. Двигателите масово производство може да се отклоняват от тази стойност. Действителната изходна мощност за двигателя, инсталиран на крайната машина, ще зависи от работната скорост, условията на околната среда и други стойности.

Забележка 2: Шумова емисия в околната среда, измерена като звуков ефект (L_{WA}) съгласно ЕО директива 2000/14/ЕО.

Забележка 3: Ниво на звуковото налягане съгласно ISO 5395. Отчетените данни за нивото на звуковото налягане имат типична статистическа дисперсия (стандартно отклонение) от 1,2 dB(A).

Забележка 4: Равнище на вибрациите съгласно ISO 5395. Отчетените данни за равнището на вибрации имат типична статистическа дисперсия (стандартно отклонение) от 0,2 m/s².

*Използвайте двигателно масло с качество SF, SG, SH, SJ или с по-високо качество. Вижте таблицата с вискозитети в наръчника на производителя на двигателя и изберете оптималния вискозитет спрямо очакваната околна температура.

ТЕХНИЧЕСКИ ХАРАКТЕРИСТИКИ

ЕО-уверение за съответствие

(Валидно само в рамките на Европа)

Husqvarna AB, с адрес SE-561 82 Huskvarna, Sverige, тел: +46-36-146500, удостоверява с настоящето, че косачките Husqvarna LC 451S, LC 551SP със серийни номера от 15xxxxxxx и последващи са в съответствие с изискванията на ДИРЕКТИВАТА НА СЪВЕТА:

- то 17 май 2006 г., гсвързани с машини' 2006/42/ЕО.
- от 26 февруари 2014 'относно електромагнитна съвместимост" 2014/30/EU.
- от 8 май 2000 год. 'относно шумови емисии в околната среда" 2000/14/ЕО.

За информация относно шумовите емисии виж раздел Технически характеристики.

Използвани са следните стандарти: ISO 5395, ISO 14982

Посочено ведомство: 0404, SMP Svensk Maskinprovning AB, Box 7035, SE-750 07 Uppsala, издава отчети относно оценяването на съответствието с приложение VI на ДИРЕКТИВАТА НА СЪВЕТА от 8 май 2000 г. готносно шумови емисии в околната среда" 2000/14/ЕО.

Husqvarna, 25 ноември 2015 г.



Claes Losdal, Мениджър 'Разработки и Развитие/Градински продукти'

(Оторизиран представител на Husqvarna AB и отговорник за техническата документация.)

ПОЯСНЕНИЕ СИМВОЛОВ

Условные обозначения

ПРЕДУПРЕЖДЕНИЕ! При неправильном или небрежном использовании машина может быть опасным инструментом, который может причинить серьезные повреждения или травму со смертельным исходом для пользователя или для других.



Прежде чем приступить к работе с машиной, внимательно прочитайте инструкцию и убедитесь, что Вам все понятно.



Позаботьтесь, чтобы в рабочей зоне не находилось людей и животных.



Предотвратите непреднамеренный запуск, отсоединив кабель от свечи зажигания.



Масломерный щуп / маслозаливная горловина



Подсос



Берегитесь отскакивающих предметов и рикошетов.



Внимание: вращающиеся режущие части. Держите руки и ноги на безопасном расстоянии.



Предупреждение: вращающиеся части. Держите руки и ноги на безопасном расстоянии.



Данное изделие отвечает требованиям соответствующих директив ЕС.



Эмиссия шума в окружающую среду согласно Директиве Европейского Сообщества. Эмиссия машины приведена в главе 'Технические характеристики' и на табличке.



Никогда не пользуйтесь машиной в помещении или в непрветриваемых местах. В выхлопных газах содержится окись углерода -- бесцветный, ядовитый и крайне опасный газ.



Опасность взрыва



Горячая поверхность.



Двигатель поставляется без масла.



Перед началом эксплуатации устройства заправьте его маслом.



Двигатель не должен работать внутри помещения или при плохой вентиляции.



Двигатель не может работать на топливе с маркировкой E85 (85% этанола).



Запрещается курить и использовать источники открытого огня.



Пояснение к уровням предупреждений

Существует три уровня предупреждений.

ПРЕДУПРЕЖДЕНИЕ!



ПРЕДУПРЕЖДЕНИЕ! Используется, когда несоблюдение инструкций руководства может создать угрозу причинения серьезных травм или смерти оператора или повреждения находящегося рядом имущества.

ВАЖНО!

ВАЖНО! Используется, когда несоблюдение инструкций руководства может создать угрозу причинения травм оператору или повреждения находящегося рядом имущества.

ВНИМАНИЕ!

ВНИМАНИЕ! Используется, когда несоблюдение инструкций руководства может создать угрозу повреждения материалов или машины.

ПРЕЗЕНТАЦИЯ

Содержание

ПОЯСНЕНИЕ СИМВОЛОВ	
Условные обозначения	322
Пояснение к уровням предупреждений	322
ПРЕЗЕНТАЦИЯ	
Содержание	323
Уважаемый покупатель!	323
ПРЕЗЕНТАЦИЯ	
Что есть что на газонокосилке?	32
	4
СРЕДСТВА ЗАЩИТЫ МАШИНЫ	
Общие сведения	325
СБОРКА И НАСТРОЙКИ	
Общие сведения	326
Руль	326
Высота стрижки	327
Сборник	328
Насадка для мульчирования	328
Задний выбор	328
ПРАВИЛА ОБРАЩЕНИЯ С ТОПЛИВОМ	
Общие сведения	329
Топливо	329
Заправка топливом	329
Транспортировка и хранение	329
ЭКСПЛУАТАЦИЯ	
Средства защиты оператора	33
	0
Общие меры безопасности	33
	0
Основные принципы работы	331
Транспортировка и хранение	331
Запуск и остановка	332
ТЕХНИЧЕСКОЕ ОБСЛУЖИВАНИЕ	
Общие сведения	333
График технического обслуживания	333
Общая проверка	333
Свеча зажигания	335
Регулировка приводного ремня	335
Воздушный фильтр	335
Замена масла	335
Топливная система	335
ТЕХНИЧЕСКИЕ ДАННЫЕ	
Технические данные	336
ДЕКЛАРАЦИЯ СООТВЕТСТВИЯ ЕС	337

Уважаемый покупатель!

Мы поздравляем Вас с выбором инструмента Husqvarna! Фирма Husqvarna берет свое начало в 1689 году, когда король Карл XI постановил создать фабрику по изготовлению мушкетов на берегу реки Huskvarna. Место около речки Huskvarna было разумным выбором, так как энергия течения воды использовалась в производстве. В течение более 300 лет существования фабрики Husqvarna на ней производилось множество различных изделий, начиная от каминов и до современных кухонных машин, швейных машинок, велосипедов, мотоциклов и т.д. В 1956 году была выпущена первая бензомоторная газонокосилка, после чего в 1959 году была выпущена первая моторная пила. В этой области производства деятельность Husqvarna осуществляется и сегодня.

Сегодня Husqvarna является одним из ведущих в мире производителей изделий для лесных и садовых работ самого высокого качества и мощности. Цель бизнеса заключается в том, чтобы разрабатывать, производить и распространять на рынке изделия с моторным приводом для работы в лесу и в саду, а также в строительстве и в промышленном комплексе. Фирма Husqvarna также стремится быть впереди в эргономике, удобстве пользования, безопасности и экологии, и по этой причине было разработано много различных функций, которые улучшают продукцию в этих областях.

Мы убеждены в том, что Вы по достоинству оцените качество нашего изделия и мощность и останетесь довольным им на протяжении длительного времени. Приобретение какого-либо из наших изделий, дает Вам доступ к профессиональной помощи по его ремонту и обслуживанию, если в этом все-таки возникнет необходимость. Если машина была приобретена не в одном из наших специализированных магазинов, узнайте в ближайшей сервисной мастерской.

Надеемся, что Вы останетесь довольны Вашей машиной, и что она будет Вашим спутником на долгое время. Помните о том, что настоящее руководство является ценным документом. Выполнив требования инструкции (пользование, сервис, обслуживание и т.д.), Вы значительно продлите срок службы машины и поднимите ее вторичную стоимость. Когда Вы будете продавать Вашу машину, не забудьте передать инструкцию новому владельцу.

Спасибо за то, что Вы пользуетесь инструментом Husqvarna!

Husqvarna AB постоянно работает над разработкой своих изделий и поэтому оставляет за собой право на внесение изменений в форму и внешний вид без предварительных предупреждений.

ПРЕЗЕНТАЦИЯ

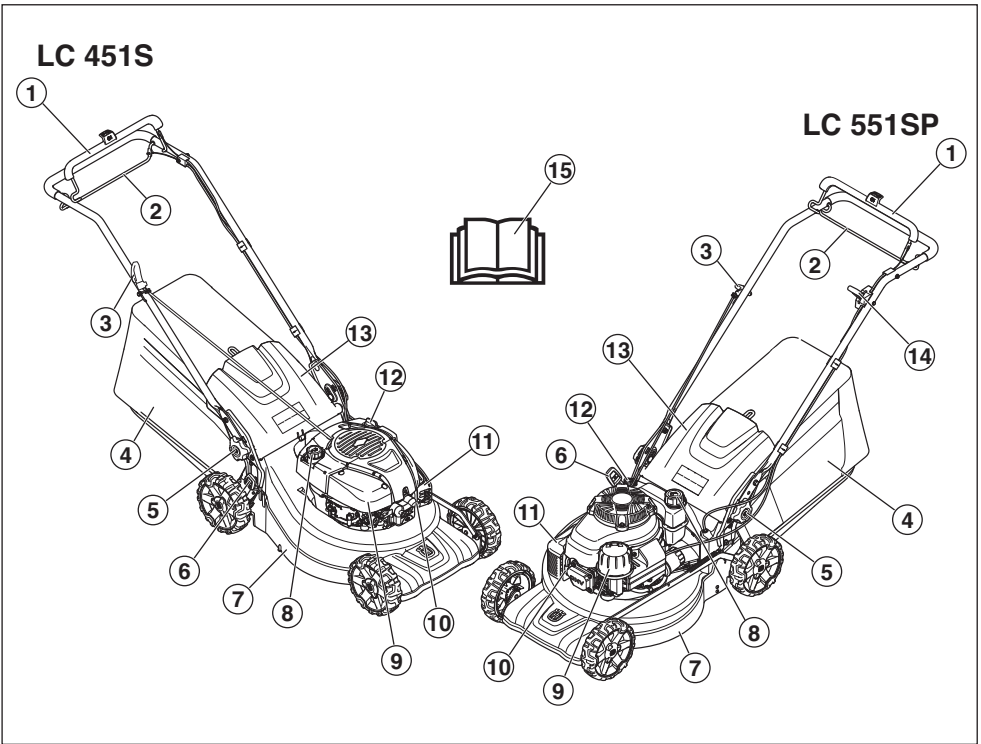

Что есть что на газонокосилке?

- | | | | |
|---|--------------------------------------------------|----|-------------------------------------------|
| 1 | Рукоятка тормоза двигателя | 9 | Воздушный фильтр |
| 2 | Скоба привода | 10 | Свеча зажигания |
| 3 | Ручка стартера | 11 | Глушитель |
| 4 | Сборник | 12 | Масломерный щуп / маслозаливная горловина |
| 5 | Рычаг блокировки для регулировки высоты рукоятки | 13 | Задний щиток |
| 6 | Рычаг регулировки высоты кошения | 14 | Курок газа (LC 551SP) |
| 7 | Режущая дека | 15 | Руководство по эксплуатации |
| 8 | Заливания топлива | | |

СРЕДСТВА ЗАЩИТЫ МАШИНЫ

Общие сведения

В данном разделе рассматриваются различные защитные приспособления машины, их работа, и приведены основные принципы и правила, которые необходимо соблюдать для обеспечения безопасной работы.



ПРЕДУПРЕЖДЕНИЕ! Никогда не пользуйтесь машиной с дефектными элементами защиты. Если в результате этих проверок будут обнаружены неисправности, немедленно вызовите специалиста для ремонта.

Никогда не модифицируйте машину настолько, чтобы ее конструкция больше не соответствовала оригинальному исполнению, и не осуществляйте ее эксплуатацию, если Вы подозреваете, что она была модифицирована другим лицом. Предотвратите непреднамеренный запуск, отсоединив кабель от свечи зажигания.

Режущая дека

- Крышка для ножей разработана для снижения вибрации и уменьшения риска получения порезов.

Проверка режущей дека

- Убедитесь, что режущая дека не имеет повреждений и таких видимых дефектов, как трещины в верхней защитной крышке режущей дека.

Рукоятка тормоза двигателя

- Тормоз двигателя предназначен для остановки двигателя. При спуске рукоятки тормоза двигатель останавливается.

Проверка рукоятки тормоза двигателя

Запустите устройство в соответствии с инструкциями по запуску (см. раздел 'Запуск и остановка'), а затем отпустите рукоятку тормоза. Тормоз двигателя необходимо настроить таким образом, чтобы двигатель останавливался в течение 3 секунд.

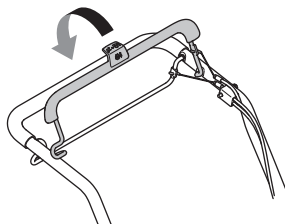

Глушитель



ПРЕДУПРЕЖДЕНИЕ! Никогда не используйте машину без глушителя или с дефектным глушителем. Поврежденный глушитель значительно увеличивает шум и риск пожара. Имейте всегда под рукой инструмент для тушения пожара.

Глушитель при пользовании и сразу после остановки двигателя очень горячий. Это справедливо также при работе на холостых оборотах. Помните о риске пожара, в особенности при работе рядом с легко воспламеняемыми веществами и/или газами.

- Глушитель предназначен для снижения уровня шума и отвода в сторону от работающего человека выхлопных газов.

Проверка глушителя

- Регулярно проверяйте глушитель, чтобы он был исправен и хорошо закреплен.

СБОРКА И НАСТРОЙКИ

Общие сведения



ВАЖНО! Предотвратите непреднамеренный запуск, отсоединив кабель от свечи зажигания.

Руль

Сборка

- 1 Ослабьте нижние ручки с обеих сторон устройства. Убедитесь, что пластмассовая шайба правильно установлена в углубление на креплении рукоятки.

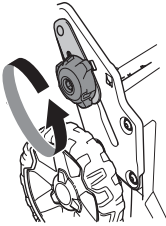

- 2 Установите рукоятку в сложенном вперед состоянии, расположив пластмассовую шайбу между рукояткой и креплением рукоятки.

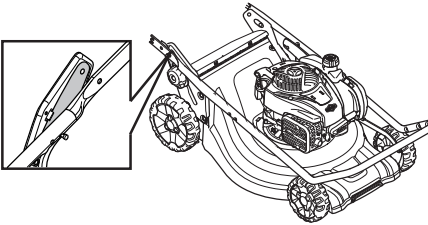

ВНИМАНИЕ! Убедитесь, что тросы и провода идут вдоль внутренней стороны рукоятки и не спутаны друг с другом.

- 3 Закрепите рукоятку на креплении с помощью винта, шайбы и болта.

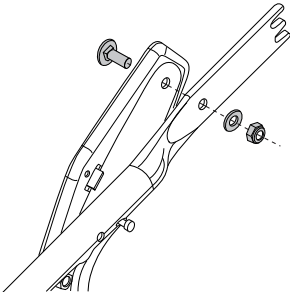

- 4 Разверните рукоятку и зафиксируйте ручки с обеих сторон устройства. Отрегулируйте до необходимой высоты. Для получения дополнительных сведений см. раздел 'Регулировка'.
- 5 Разместите провода в кабельном кронштейне. Убедитесь, что провода не спутаны друг с другом. Зафиксируйте кабельный кронштейн под рукояткой.

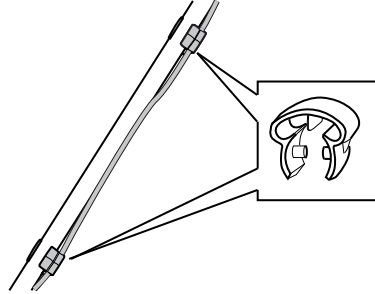

- 6 Проведите провода вдоль нижней стороны рукоятки. Вставьте провода во второй кабельный кронштейн, который затем зафиксируйте в верхней части рукоятки.
- 7 Закрепите кабели на опоре рукоятки с помощью кабельной стяжки.

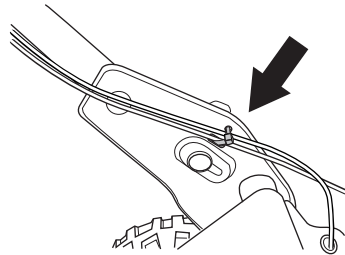

Настройки

Высота рукоятки

- Ослабьте нижние фиксаторы.
- Установите ручки в крайние положения в канавках с обеих сторон устройства.

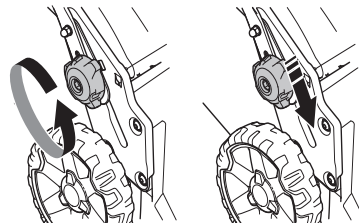

- Существует 2 положения высоты рукоятки,

СБОРКА И НАСТРОЙКИ

- Отрегулируйте до необходимой высоты.
- Поднимите ручки вверх в сторону рукоятки до упора и щелчка. Надежно затяните фиксаторы.

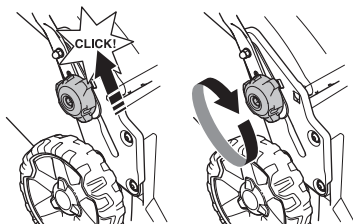

Транспортное положение

Рукоятку в сборе можно сложить в целях экономии пространства во время транспортировки и хранения.

- Ослабьте нижние фиксаторы.
- Установите ручки в крайние положения в канавках с обеих сторон устройства.

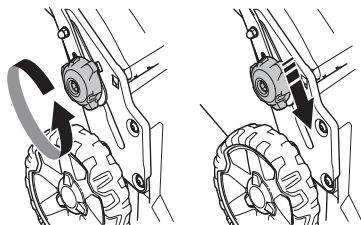

- Сложите рукоятку.

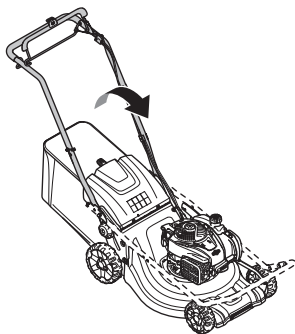

Рабочее положение

- Сложите рукоятку в вертикальное положение.

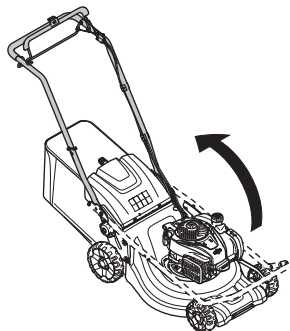

- Поднимите ручки вверх в сторону рукоятки до упора и щелчка.

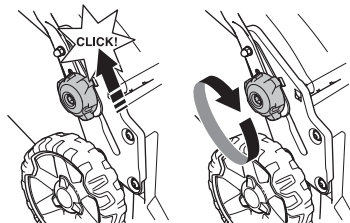

- Возьмитесь за захват и заверните ручку.

Высота стрижки

ЗАМЕЧАНИЕ! Не устанавливайте слишком низкий уровень, т.к. газонокосилка может соприкоснуться с неровными поверхностями.

Устройство оборудовано системой центральной регулировки высоты резки.

- Для регулировки высоты резки нажмите на регулятор высоты в сторону колеса, а затем сдвиньте его вперед для уменьшения высоты резки или назад для увеличения высоты резки.

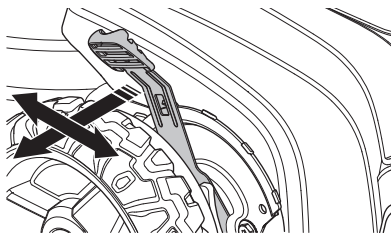

- Существует 6 ступеней регулировки высоты резки.

СБОРКА И НАСТРОЙКИ

Сборник

- Рукоятка сборника на раме должна быть расположена над мешком сборника.

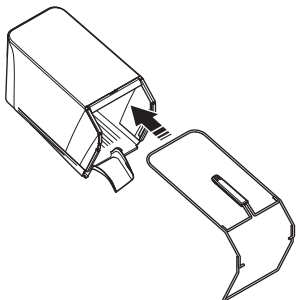

- Закрепите нижнюю часть рамы в канавке под сборником.
- Зафиксируйте раму с помощью быстросъемных зажимов.

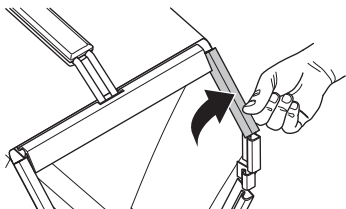

- Убедитесь, что разгрузочная дека устройства не загрязнена обрезками травы.
- Прицепите сборник к верхнему краю шасси.
- Вставьте язычок сборника в разгрузочную дека устройства.

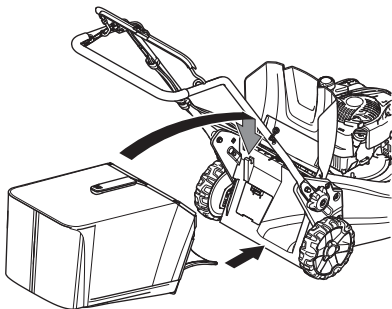

- Поместить нижнюю часть травосборника в разгрузочное отверстие.

Насадка для мульчирования - Также доступны для заказа:

Отдельно в качестве принадлежности можно приобрести комплект для мульчирования, чтобы использовать функцию мульчирования на машинах с травосборником. В комплект входят пробка для мульчирования и нож.

- Поднимите щиток разгрузки, чтобы установить/снять пробку мульчирования.

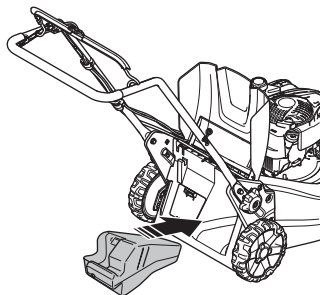

- Замените нож ножом Combi из комплекта поставки. Для получения дополнительных сведений см. раздел 'Режущее оборудование'.

Задний выброс

Устройство также можно использовать без насадки для мульчирования и сборника.

- Поднимите задний щиток и снимите уловитель.
- Снимите пробку для мульчирования.
- Закройте щиток.

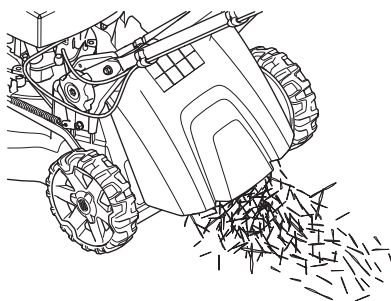

ПРАВИЛА ОБРАЩЕНИЯ С ТОПЛИВОМ

Общие сведения



ПРЕДУПРЕЖДЕНИЕ! Работа двигателя в закрытом или в плохо проветриваемом помещении может привести к смертельному исходу в результате удушья или заражения угарным газом.

Топливо и испарения топлива крайне пожароопасны и могут привести к серьезным травмам при вдыхании и контакте с кожей. Поэтому будьте осторожны при обращении с топливом и обеспечьте хорошую вентиляцию при обращении с топливом.

Выхлопные газы двигателя горячи и могут содержать искры, который могут стать причиной пожара. Поэтому машину никогда не следует запускать внутри помещения или рядом с легковоспламеняемым материалом.

Не курите и не ставьте никакие горячие предметы рядом с топливом.

Топливо

ЗАМЕЧАНИЕ! Машина комплектуется четырехтактным двигателем. Необходимо постоянно проверять уровень масла.

Неэтилированный бензин

- Пользуйтесь высококачественным бензином, в том числе неэтилированным.
- Рекомендуемое минимальное октановое число 90 (RON). Если двигатель будет работать при более низком октановом числе чем 90, двигатель может производить стук. Это приводит к увеличению температуры двигателя, что в свою очередь может привести к его серьезным неисправностям.
- По возможности пользуйтесь экологическим, т.н. щелочным бензином.

Моторное масло

ЗАМЕЧАНИЕ! Перед запуском газонокосилки проверьте уровень масла. Слишком низкий уровень масла может привести к серьезным повреждениям двигателя. См. указания в разделе "Техническое обслуживание".

- Моторное масло следует заменить в первый раз после 8 часов работы. Рекомендации по выбору типа масла см. в разделе "Технические данные". Никогда не применяйте масло для двухтактных двигателей.

Заправка топливом



ПРЕДУПРЕЖДЕНИЕ! Перед заправкой следует обязательно выключить двигатель и дать ему охладиться в течение нескольких минут.

Чтобы предотвратить разлив топлива, всегда используйте специальный поддон.

Очистите поверхность вокруг крышки топливного бака.

При заправке крышку топливного бака следует открывать медленно, чтобы постепенно сбавить избыточное давление.

После заправки плотно затяните крышку топливного бака. Небрежность может стать причиной пожара.

Перед запуском переместите культиватор как минимум на 3 м от места заправки.

Никогда не включайте машину:

- Если Вы пролили топливо или моторное моторное масло на машину. Вытрите пролитое топливо или масло и дайте остаткам топлива испариться.
- Если вы пролили топливо на себя или свою одежду, смените одежду. Помойте те части тела, которые были в контакте с топливом. Пользуйтесь мылом и водой.
- Если на машине происходит утечка топлива. Регулярно проверяйте крышку топливного бака и шланги на предмет протекания.

Транспортировка и хранение

- Следует хранить и транспортировать машину и топливо таким образом, чтобы не было риска контакта подтеков или паров с искрами или открытым огнем, например, у электромашин, электродвигателей, электрических и силовых переключателей/нагревателей и котлов.
- Топливо всегда следует хранить и транспортировать в специальных емкостях, предназначенных для этой цели.

Длительное хранение

- Перед тем, как направить устройство на длительное хранение, следует опорожнить топливный бак. Выясните на местной бензозаправочной станции, куда вы можете слить отработавшее топливо.

Средства защиты оператора

Во время работы с машиной вы должны использовать специальные одобренные средства защиты. Средства личной защиты не могут полностью исключить риск получения травмы, но при несчастном случае они снижают тяжесть травмы. Обращайтесь за помощью к дилеру при подборе средств защиты.

Всегда используйте:

- Если уровень шума превысит 85 децибел, используйте наушники.
- Устойчивая и нескользящая обувь.
- Прочные длинные брюки. Не носите украшения, шорты или сандалии, не ходите босиком.
- При необходимости используйте защитными перчатками, например при монтировании, осмотре или чистке режущего оборудования.

Общие меры безопасности

В этом разделе рассматриваются основные правила безопасности при работе с машиной. Однако данная информация никогда не может заменить подготовки и практического опыта профессионального пользователя.

- Прежде чем приступить к работе с машиной, внимательно прочитайте инструкцию и убедитесь, что Вам все понятно.
- Помните о том, что оператор несет ответственность за возможные несчастные случаи или аварии, которые стали причиной травм или порчи имущества других людей.
- Машину необходимо содержать в чистоте. Знаки и наклейки должны быть хорошо видны.

Всегда руководствуйтесь здравым смыслом

Невозможно предвидеть все ситуации, которые могут возникнуть перед Вами. Необходимо соблюдать осторожность и руководствоваться здравым смыслом. Если вы в какой-либо ситуации почувствуете себя неуверенно, обратитесь за советом к специалисту. Спросите вашего дилера, спросите совета в специализированной мастерской или у опытного пользователя. Избегайте использования, для которого вы не считаете себя достаточно подготовленными!



ПРЕДУПРЕЖДЕНИЕ! Во время работы устройство создает электромагнитное поле. В определенных обстоятельствах это поле может создавать помехи для пассивных и активных медицинских имплантатов. Во избежание риска серьезной или смертельной травмы лицам с медицинскими имплантатами рекомендуется проконсультироваться с врачом и изготовителем имплантата, прежде чем приступать к эксплуатации данного устройства.



ПРЕДУПРЕЖДЕНИЕ! При неправильном или небрежном использовании машина может быть опасным инструментом, который может причинить серьезные повреждения или травму со смертельным исходом для пользователя или для других.

Запрещается допускать к управлению или ремонту машины детей или взрослых, не имеющих соответствующей подготовки.

Данную машину запрещено использовать лицам с физическими или умственными нарушениями, или лицам, не способным управлять данной машиной по состоянию здоровья. Эксплуатация машины данными лицами разрешается только под присмотром лиц, ответственных за их безопасность.

Не допускайте к пользованию машиной посторонних лиц, не убедившись в начале в том, что они поняли содержание инструкции.

Никогда не работайте с машиной, если Вы устали, выпили алкоголь, или принимаете лекарства, которые могут оказывать влияние на зрение, реакцию или координацию.



ПРЕДУПРЕЖДЕНИЕ! Внесение неразрешенных изменений и/или использование нерекомендованных приспособлений может привести к серьезной травме или даже к смертельному исходу для пользователя или других лиц. Ни при каких обстоятельствах не допускается внесение изменений в первоначальную конструкцию машины без разрешения изготовителя.

Никогда не модифицируйте машину настолько, чтобы ее конструкция больше не соответствовала оригинальному исполнению, и не осуществляйте ее эксплуатацию, если Вы подозреваете, что она была модифицирована другим лицом.

Никогда не используйте дефектную машину. Проводите регулярные осмотры, уход и обслуживание в соответствии с данным руководством. Некоторые операции по уходу и обслуживанию выполняются только подготовленными специалистами.

Пользуйтесь только оригинальными запчастями.

Безопасность рабочего места

- Перед началом работы необходимо удалить с участка ветки, камни и т.д.
- Машина может выбрасывать наружу посторонние предметы, оказавшиеся под ножами, что может стать причиной травм или повреждения имущества. Не используйте машину, если рядом находятся люди или животные.
- Никогда не используйте машину при неблагоприятных погодных условиях, например в туман, дождь, при сильном ветре, на сырых участках, при низких температурах воздуха, риске удара молнии и т. д. Эксплуатация машины при плохой погоде утомительна и может привести к возникновению опасных ситуаций, например, из-за скользких поверхностей.
- Проверьте, чтобы поблизости не было ничего такого, что может повлиять на Вашу работу с машиной.
- При работе с машиной обращайте внимание на корни, ветки, камни, ямы, канавы и прочие препятствия. В высокой траве препятствия могут быть незаметны.
- Скашивание травы на склонах может быть опасным. Не используйте газонокосилку на очень крутых склонах. Нельзя пользоваться газонокосилкой на поверхностях с уклоном, превышающим 15 градусов.
- На склонах путь следует прокладывать под прямым углом к склону. Гораздо легче работать поперек склона, чем поднимаясь и опускаясь по склону.
- При приближении к закрытым поворотам или объектам, которые могут затруднять обзор, следует быть особенно осторожным.

Техника безопасности

- Газонокосилка предназначена исключительно для кошения газона. Запрещается использовать машину не по назначению.
- Пользуйтесь средствами индивидуальной защиты. См. раздел 'Средства защиты пользователя'.
- Никогда не запускайте газонокосилку с отсутствующими или некорректно установленными ножами или некорректно установленным ножом. В противном случае нож может нанести травму.
- Убедитесь, что в ножи не попали посторонние предметы, например, камни, корни и т.д. Это может затупить ножи и привести к искривлению вала. При сгибании оси нарушается балансировка и увеличивается уровень вибрации, что может привести к снижению надежности крепежа деталей газонокосилки.
- Запрещается на продолжительное время закреплять ручку тормоза при работающей машине.
- При запуске газонокосилка должна быть размещена на ровной горизонтальной поверхности. Проверьте, чтобы нож не пришел в соприкосновение с грунтом или каким-либо предметом.

- При работе с машиной следует всегда находиться сзади. При выполнении работ все колеса должны находиться на земле. Рукоятку следует держать обеими руками. Не приближайте руки или ноги к вращающимся фрезам.
- Нельзя наклонять машину при работающем двигателе.
- Будьте особо внимательны при передвижении газонокосилки в свою сторону.
- Никогда не поднимайте и не переносите газонокосилку при работающем двигателе. Чтобы поднять газонокосилку, остановите двигатель и отсоедините кабель от свечи зажигания.
- Не подстригайте газон во время движения в обратном направлении.
- При перемещении по участку, не подлежащему кошению, необходимо останавливать двигатель. Например, при перемещении по гравийным дорожкам, камням, гальке, асфальту и т.д.
- Не бегайте с работающей газонокосилкой. При работе с газонокосилкой всегда ходите медленно.
- Отключите двигатель, прежде чем изменить высоту скашивания. Никогда не выполняйте регулировку при работающем двигателе.
- Не оставляйте машину с работающим двигателем без присмотра. Выключите двигатель. Необходимо убедиться, что нож остановился.
- Если попадет посторонний предмет, или при сильной вибрации, немедленно остановите машину. Снимите свечной кабель со свечи. Проверьте нет ли на машине повреждений. При наличии повреждений, устраните их.

Основные принципы работы

- Для оптимального результата следует использовать острое лезвие. Затупившееся лезвие будет стричь неровно, и в месте среза трава будет желтеть.
- Не скашивайте более 1/3 всей длины травы. Это касается, в первую очередь, засушливого времени года. Выполните первое скашивание на большей высоте. Затем проверьте результат и скосите траву до необходимого уровня. Если трава высока, передвигайте газонокосилку медленно и, при необходимости, используйте газонокосилку два раза.
- Если вы хотите избежать образования полос на вашем газоне, нужно каждый раз стричь его в разных направлениях.

Транспортировка и хранение

- Надежно закрепляйте оборудование во время транспортировки во избежание повреждения и несчастных случаев.
- Храните оборудование в закрываемом на замок помещении, не доступном для детей и посторонних.
- Храните инструмент в сухом теплом помещении.
- Рекомендации по транспортировке и хранению топлива приведены в разделе 'Правила обращения с топливом'.

ЭКСПЛУАТАЦИЯ

Запуск и остановка

Перед началом работы



ПРЕДУПРЕЖДЕНИЕ! Прежде чем приступить к работе с машиной, внимательно прочитайте инструкцию и убедитесь, что Вам все понятно.

Пользуйтесь средствами индивидуальной защиты. См. раздел 'Средства защиты пользователя'.

- Позаботьтесь, чтобы в рабочей зоне не находилось людей и животных.
- Выполняйте ежедневное обслуживание. См. указания в разделе "Техническое обслуживание".
- Убедитесь в корректности подключения кабеля к свече зажигания.

Запуск

LC 451S

- При запуске двигателя прижмите рукоятку тормоза двигателя к рукоятке.

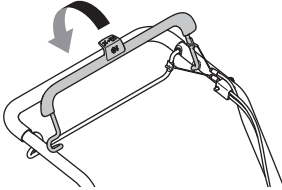

- Встать за машиной.
- Взяться за ручку стартера, правой рукой медленно потянуть на себя трос, пока не почувствуется сопротивление (стартер входит в зацепление). Резко потянуть трос, чтобы завести двигатель. Никогда не накручивайте стартовый шнур вокруг руки.

LC 551SP

При холодном двигателе:

- Установите рычаг заслонки в положение дросселирования. Количество оборотов двигателя, а также скорость вращения ножей регулируется ручкой газа.

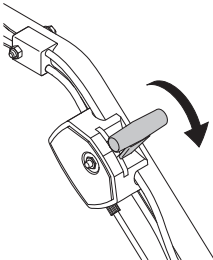

- При запуске двигателя прижмите рукоятку тормоза двигателя к рукоятке.

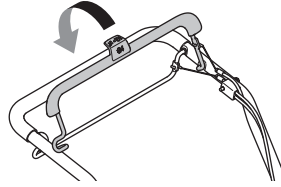

- Встать за машиной.
- Взяться за ручку стартера, правой рукой медленно потянуть на себя трос, пока не почувствуется сопротивление (стартер входит в зацепление). Резко потянуть трос, чтобы завести двигатель. Никогда не накручивайте стартовый шнур вокруг руки.
- Установить управление газом на "полный газ".

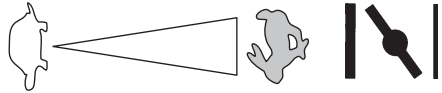

При горячем двигателе:

- Используйте ту же процедуру, что и при холодном двигателе, но без постановки воздушной заслонки в закрытое положение.

Рычаг включения привода

- Вставьте штангу поступательного движения в рукоятку для запуска привода.

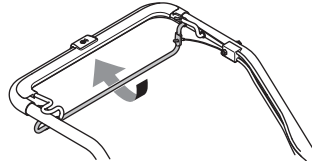

- Для остановки только привода (не останавливая двигатель), отпустите только штангу поступательного движения.

Остановка

- Остановите двигатель, отпустив рукоятку тормоза двигателя.

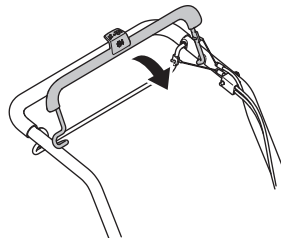

ТЕХНИЧЕСКОЕ ОБСЛУЖИВАНИЕ

Общие сведения



ПРЕДУПРЕЖДЕНИЕ! Пользователь может выполнять только такие работы по обслуживанию и сервису, которые описаны в данном руководстве по работе. Все прочие работы должны выполняться авторизованной мастерской по обслуживанию.

Перед выполнением проверок или техобслуживания выключайте двигатель. Предотвратите непреднамеренный запуск, отсоединив кабель от свечи зажигания.

Срок службы машины может быть укорочен и риск аварии увеличен, если обслуживание машины не выполняется правильным образом и если сервис и/или ремонт не были выполнены профессионально. Если вам требуется дополнительная информация, обратитесь в ближайшую мастерскую по обслуживанию.

ВНИМАНИЕ! Если необходимо наклонить машину, убедитесь, что воздушный фильтр находится в верхнем положении.

- Пользуйтесь только оригинальными запчастями.

График технического обслуживания

В графике обслуживания указано, какие части машины требуют технического обслуживания, и с какими интервалами оно должно производиться. Эти интервалы рассчитаны исходя из ежедневного использования машины, и могут меняться в зависимости от частоты использования.

Перед началом работы	Еженедельное обслуживание	Ежемесячное обслуживание	Ежегодно
Общая проверка	Свеча зажигания	Воздушный фильтр	Очистка под щитком ремня**
Внешняя очистка	Глушитель*	Топливная система	Очистка под дисками колес**
Уровень масла			Регулировка фиксатора редуктора**
Режущее оборудование			
Крышка для ножей*			
Проверка и регулировка приводного ремня			
Рукоятка тормоза двигателя*			

* См. указания в разделе 'Средства защиты машины'.

** Выполняется специализированной сервисной мастерской.

Для получения дополнительных сведений о техническом обслуживании двигателя см. руководство по эксплуатации двигателя.

Общая проверка

- Проверьте затяжку гаек и винтов.

Внешняя очистка

- Очистите газонокосилку от листьев, травы и т.д.
- Не используйте моечный агрегат высокого давления для чистки машины.
- Запрещается лить воду непосредственно на двигатель.
- Прочистите решетку воздухозаборника на крышке стартера. Проверьте стартер и его шнур на наличие износа или повреждения.
- При чистке внутренней поверхности режущей деки поверните машину свечой зажигания вверх. Опорожните топливный бак.

Уровень масла

ВАЖНО! Дождитесь понижения температуры машины. Горячее масло может стать причиной ожогов.

При проверке уровня масла поставьте газонокосилку на ровную поверхность. С помощью измерительного стержня на крышке маслозаправочного отверстия измерьте уровень масла.

- Снять крышку масляного бака и насухо вытереть щуп.
- Вернуть щуп на место.
- При низком уровне масла залейте масло до верхнего уровня измерительного стержня.

ТЕХНИЧЕСКОЕ ОБСЛУЖИВАНИЕ

Режущее оборудование



ПРЕДУПРЕЖДЕНИЕ! При ремонте режущего оборудования всегда одевайте крепкие рабочие перчатки. Ножи очень острые и ими всегда легко порезаться.

- Проверьте режущее оборудование на наличие повреждений или трещин. Поврежденное режущее оборудование следует обязательно заменить.
- Убедитесь, что ножи надежно установлены и сбалансированы.

ВНИМАНИЕ! После заточки ножи необходимо сбалансировать. Балансировка, замена и заточка ножей должна выполняться мастерской по обслуживанию.

При столкновении с препятствием, приведшим к поломке, необходимо заменить поврежденные ножи. Мастерская по обслуживанию должна определить, следует ли заточить нож или лучше его заменить.

Разборка



ПРЕДУПРЕЖДЕНИЕ! Предотвратите непреднамеренный запуск, отсоединив кабель от свечи зажигания.

- Заблокируйте нож деревянным бруском. Ослабьте болт ножа и снимите болт ножа, шайбу и нож. Снимите болт ножа, повернув его против часовой стрелки.

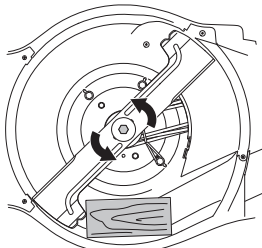

- Осмотреть крепление лезвий на наличие повреждений. Также необходимо убедиться, что винт ножа не поврежден, а вал двигателя не согнут.

Сборка

- Нож необходимо устанавливать таким образом, чтобы находящиеся под углом края были обращены вверх по отношению к крышке.

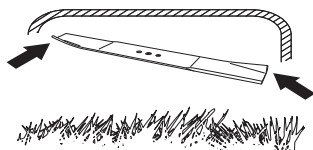

- Поместите режущее устройство с фрикционной муфтой напротив кронштейна режущего устройства. Убедитесь, что режущее устройство правильно отцентрировано на валу.

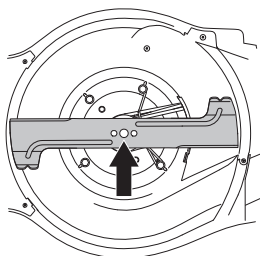

- Заблокируйте нож деревянным бруском. Установите шайбу и затяните болт, повернув его по часовой стрелке. Момент затяжки болта равен 70 Нм.

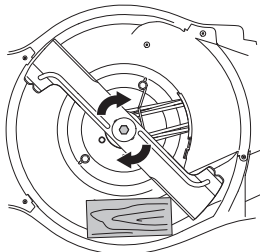

- Провернуть лезвие рукой, убедиться, что оно вращается свободно.
- Произвести пробный запуск машины.

ВАЖНО!

Необходимо быть осторожным и руководствоваться здравым смыслом. Избегайте работ, для которых, по вашему мнению, уровень вашей квалификации недостаточен. Если после изучения настоящих инструкций у вас возникли вопросы относительно эксплуатации машины, прежде чем приступить к работе, обратитесь за консультацией к специалисту. Обратитесь к официальному дилеру.

Всегда используйте оригинальные детали. Для получения более подробной информации см. раздел «Технические данные».

Свеча зажигания

ЗАМЕЧАНИЕ! Всегда используйте только указанный тип свечи! Применение несоответствующей модели может привести к серьезным повреждениям поршня/цилиндра.

- Если инструмент снизил мощность, с трудом заводится или работает неустойчиво на холостом ходу: всегда сначала проверяйте свечу зажигания, прежде чем предпринять другие шаги.
- Если свеча зажигания загрязнена, очистите ее и убедитесь, что зазор между электродами составляет 0,5 или 0,7-0,8 мм. Для получения более подробной информации см. раздел «Технические данные». При необходимости замените свечу зажигания.

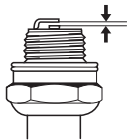

Регулировка приводного ремня

Если привод работает медленнее обычного, это может быть вызвано износом ремня. В этом случае ремень следует заменить. Обратитесь к официальному дилеру.

Воздушный фильтр

- Снимите воздушный фильтр, сняв крышку воздушного фильтра.
- Воздушный фильтр после эксплуатации в течение некоторого времени невозможно полностью вычистить. Поэтому его нужно периодически менять на новый. Поврежденный воздушный фильтр необходимо заменить.
- При повторной сборке убедитесь, что фильтр загерметизирован в районе держателя фильтра.

Чистка бумажного фильтра

- Очистите фильтр, постучав им по плоской поверхности. Никогда не пользуйтесь растворителем с добавлением керосина, керосином или сжатым воздухом для очистки фильтра.

Замена масла

ВАЖНО! Дождитесь понижения температуры машины. Горячее масло может стать причиной ожогов.

- Опорожните топливный бак.
- Устройство оборудовано пробкой для слива масла.
- Установите под сливом емкость и извлеките пробку.
- Для получения дополнительных сведений см. руководство по эксплуатации двигателя.
- При этом следует проконсультироваться на ближайшей заправочной станции, куда следует сдать лишнее масло для двигателя.
- Заправьте новым моторным маслом соответствующего качества. См. указания под заголовком «Технические данные».

Топливная система

- Проверьте то, что топливная крышка и ее прокладка не повреждены.
- Проверьте топливный патрубок. Замените в случае необходимости.

ТЕХНИЧЕСКИЕ ДАННЫЕ

Технические данные

	LC 451S	LC 551SP
Двигатель		
Производитель двигателя	Briggs & Stratton	Kawasaki
Объем цилиндра, см ³	161	179
Частота вращения, об/мин	2900	2800
Номинальная мощность электродвигателя, кВт (см. примечание 1)	2,6	2,9
Система зажигания		
Свеча зажигания	Champion QC12YC	NGK BPR5ES
Зазор электродов, мм	0,5	0,7 - 0,8
Система топлива / смазки		
Емкость топливного бака, литров	1	1,9
*Масло для двигателя	SAE 30/SAE 10W-30	SAE 30/SAE 10W-30
Емкость Масляного бака, литров	0,55	0,65
Вес		
Машина с пустым баком, кг	41	51
Эмиссия шума (См. Примечание 2)		
Уровень шума, измеренный дБ(А)	97	97
Уровень шума, гарантированный L _{WA} дБ(А)	98	98
Уровни шума (См. Примечание 3)		
Уровень звукового давления на уши оператора, дБ(А)	87	87
Уровни вибрации, a _{hveq} (См. Примечание 4)		
Рукоятка, м/с ²	4,1	4,5
Система скашивания		
Высота стрижки, мм	26-74	26-74
Ширина реза, см	51	51
Нож	Collect	Collect
Артикул	5875908-10	5875908-10
Объем травосборника, л	65	65

Примечание 1: Номинальная мощность указанного двигателя - это средняя полезная мощность типичного серийного двигателя при указанной частоте вращения, об/мин, для определенной модели двигателя, измеренная в соответствии со стандартом SAE J1349/ISO1585. Показатели двигателей массового производства могут отличаться от этого значения. Фактическая выходная мощность двигателя, установленного на определенной машине, зависит от рабочей скорости, условий окружающей среды и других параметров.

Примечание 2: Эмиссия шума в окружающую среду измеряется как шумовой эффект (L_{WA}) согласно Директиве ЕС 2000/14/EG.

Примечание 3: Уровень шумового давления в соответствии с ISO 5395. Указанные данные об уровне шумового давления имеют типичный статистический разброс (стандартное отклонение) в 1,2 дБ (А).

Примечание 4: Уровень вибрации в соответствии с ISO 5395. Указанные данные об уровне вибрации имеют типичный статистический разброс (стандартное отклонение) 0,2 м/с²

*Используйте только моторное масло класса SF, SG, SH, SJ и выше. См. таблицу вязкости в руководстве производителя двигателя и выберите оптимальное значение в соответствии с ожидаемой температурой окружающей среды.

ТЕХНИЧЕСКИЕ ДАННЫЕ

ДЕКЛАРАЦИЯ СООТВЕТСТВИЯ ЕС

(Только для Европы)

Husqvarna AB, SE-561 82 Huskvarna, Швеция, телефон: +46-36-146500, с полной ответственностью заявляет, что газонокосилка Husqvarna LC 451S, LC 551SP, выпускаемая, начиная с серийного номера 15XXXXXXX и далее, соответствует следующим требованиям директив ЕС:

- от 17 мая 2006 года, 'о машинах и механизмах' 2006/42/ЕС.
- от 26 февраль 2014 года, "об электромагнитной совместимости" 2014/30/EU.
- от 8 мая 2000 года 'об эмиссии шума в окружающую среду" 2000/14/ЕС.

Дополнительная информация по эмиссиям шума приведена в разделе Технические характеристики.

Были использованы следующие стандарты: ISO 5395, ISO 14982

Зарегистрированная организация: 0404, SMP Svensk Maskinprovning AB, почтовый индекс 7035, SE-750 07 Uppsala, представила отчеты об оценке соответствия согласно приложению VI к ДИРЕКТИВЕ СОВЕТА от 8 мая 2000 г. 'об эмиссии шума в окружающую среду' 2000/14/ЕС.

Huskvarna, 25 ноября 2015 года



Claes Losdal, Директор отдела разработок/Садовая техника

(уполномоченный представитель Husqvarna AB, ответственный за техническую документацию.)

УМОВНІ ПОЗНАЧЕННЯ

Визначення символів

УВАГА! Використовується, якщо існує ризик серйозної травми чи смерті користувача, або значних пошкоджень навколишніх об'єктів внаслідок порушення інструкцій, наведених у цьому посібнику.



Перед експлуатацією культиватора уважно прочитайте це керівництво та переконайтесь, що Вам все зрозуміло.



Слідкуйте за тим, щоб люди та тварини знаходилися далеко від робочої зони.



Для запобігання ненавмисного запуску двигуна від'єднайте провід запалювання від свічки запалювання.



Вимірювальний щуп/отвір для заливання оливи



Шторка



Остерігайтеся рикошету та предметів, що відскакують.



Увага: обертальний різець. Не наближайте до нього руки та ноги.



Увага: обертальні частини. Не наближайте до них руки та ноги.



Цей виріб відповідає належним вимогам ЄС.



Шумові викиди у навколишнє середовище відповідають нормам ЄС. детальнішу інформацію про шумові викиди інструменту подано у розділі "Технічні дані" та на бірці.



Ніколи не користуйтеся інструментом у приміщенні або в місцях, де немає належної вентиляції. Вихлопні дими містять монооксид вуглецю, отруйний та дуже небезпечний газ без запаху.



Небезпека вибуху



Гаряча поверхня.



Олива не входить до комплекту постачання.



Наповніть оливою перед використанням машини.



Ніколи не запускайте двигун у закритих чи погано провітрюваних приміщеннях.



Двигун не працюватиме з паливом марки E85 (вміст етанолу 85 %).



Вогонь, відкрите полум'я і куріння заборонені.



Описання рівнів попередження

Існують три рівні попередження.

УВАГА!



УВАГА! Використовується, якщо існує ризик травмування користувача або пошкодження навколишніх об'єктів внаслідок порушення інструкцій, наведених у цьому керівництві.

ВАЖЛИВО!

ВАЖЛИВО! Використовується, якщо існує ризик травмування користувача або пошкодження навколишніх об'єктів внаслідок порушення інструкцій, наведених у цьому керівництві.

УВАГА!

УВАГА! Використовується, якщо існує ризик пошкодження навколишніх об'єктів або пристрою, внаслідок порушення інструкцій, наведених у цьому керівництві.

ПРЕЗЕНТАЦІЯ

Зміст

УМОВНІ ПОЗНАЧЕННЯ	
Визначення символів	338
Описання рівнів попередження	338
ПРЕЗЕНТАЦІЯ	
Зміст	339
Шановний користувачу,	339
ПРЕЗЕНТАЦІЯ	
Деталі газонокосарки	340
УСТАТКОВАННЯ ДЛЯ БЕЗПЕЧНОЇ РОБОТИ ПРИСТРОЮ	
Загальне	341
МОНТАЖ ТА НАЛАШТУВАННЯ	
Загальне	342
Руків'я	342
Висота різання	343
Травозбірник	344
Вставка для мульчування	344
Задній випуск	344
РОБОТА З ПАЛИВОМ	
Загальне	345
Пальне	345
Заправлення паливом	345
Транспортування та зберігання	345
КОРИСТУВАННЯ	
Особисте захисне спорядження.	346
Загальні правила безпеки	346
Основні прийоми роботи	347
Транспортування та зберігання	347
Пуск та вимикання	348
ТЕХНІЧНЕ ОБСЛУГОВУВАННЯ	
Загальне	349
Графік проведення технічного обслуговування	349
Загальна перевірка	349
Свічка запалення	351
Регулювання привідного паса	351
Повітряний фільтр	351
Заміна оливи	351
Система палива	351
ТЕХНІЧНІ ХАРАКТЕРИСТИКИ	
Технічні дані	352
Декларація відповідності стандартам Європейського Союзу	353

Шановний користувачу,

Поздоровляємо, що Ви вирішили купити продукт Husqvarna! Традиції Husqvarna починаються з 1689 року, коли шведський король Карл XI наказав спорудити фабрику на берегах ріки Husqvarna для виробництва мушкетів. Таке розміщення було логічним, тому що гідравлічна енергія цієї ріки використовувалася для створення підприємства, що працюватиме на ній і надалі. Протягом більш ніж 300 років існування фабрика Husqvarna зробила багато різних виробів: від дров'яних печей до сучасного кухонного устаткування, швейних машин, велосипедів, мотоциклів тощо. У 1956 році з'явилися перші газонокосарки, що приводяться в рух двигуном, потім у 1959 році з'явилися ланцюгові пилики, у цій галузі Husqvarna працює і сьогодні.

Сьогодні Husqvarna - один із провідних виробників продукції для лісівництва й садівництва, якістю якої є нашим вищим пріоритетом. Концепція бізнесу складається в розробці, виробництві й торгівлі інструментами, що приводяться в рух двигуном, для лісівництва й садівництва, а також будівельної промисловості. Метою Husqvarna є також бути попереду всіх стосовно ергономіки, застосовності, безпеки й захисту навколишнього середовища. Це і є причина, чому ми розробили стільки різних особливостей для наших виробів у цих галузях.

Ми впевнені, що Ви будете задоволені якістю та роботою нашого виробу впродовж багатьох років. Придбання нашого виробу надає Вам право на отримання професійної допомоги з ремонту та обслуговування, коли у цьому виникне потреба. Якщо продавець, у якого Ви придбали інструмент, не є одним із наших уповноважених представників, дізнайтеся адресу найближчої майстерні з обслуговування.

Ми бажаємо, щоб Ви були задоволені цим виробом і щоб він надовго став Вашим помічником. Поставтеся до цього посібника користувача як до цінного документа. дотримуючись викладених у ньому вказівок (щодо користування, обслуговування, догляду та ін.), Ви продовжите термін служби інструменту та зможете згодом вигідніше його продати в разі потреби. Якщо Ви продасте інструмент, обов'язково передайте покупцеві і цей посібник користувача.

дякуємо за використання виробу Husqvarna.

Стратегія Husqvarna AB – постійна розробка нових виробів, а тому він залишає за собою право змінити конструкцію і зовнішній вигляд виробів без попереднього повідомлення.

ПРЕЗЕНТАЦІЯ

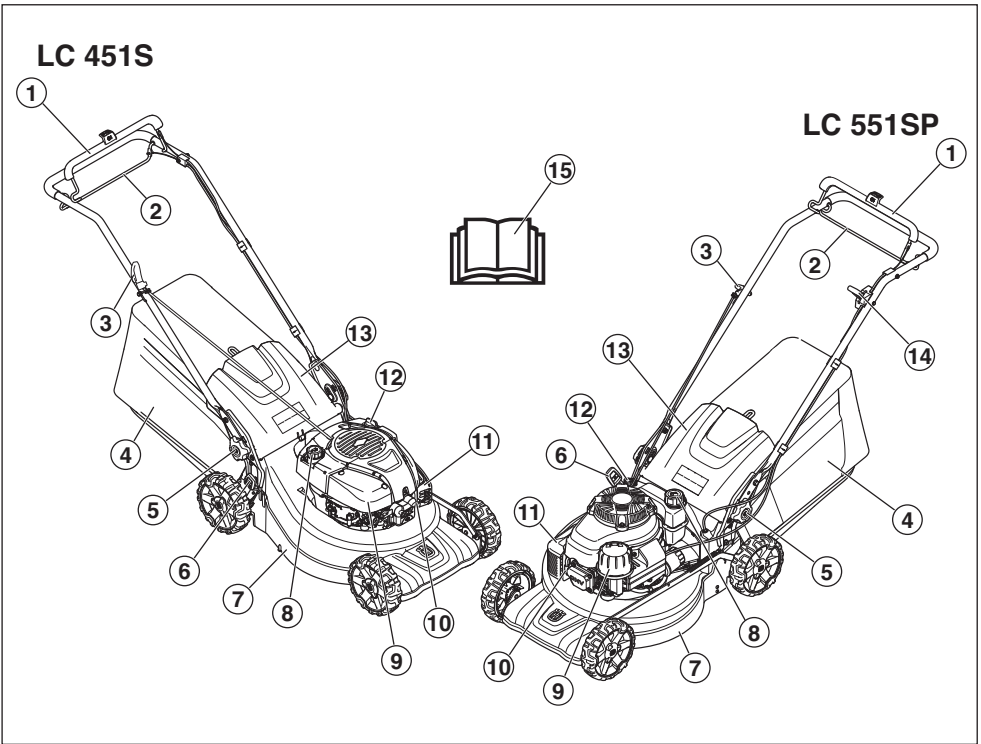

Деталі газонокосарки

- | | | | |
|---|--------------------------------------------------|----|---------------------------------------------|
| 1 | Гальмівна рукоятка двигуна | 9 | Повітряний фільтр |
| 2 | Приводний вантаж | 10 | Свічка запалення |
| 3 | Ручка стартера | 11 | Глушник |
| 4 | Травозбірник | 12 | Вимірювальний щуп/отвір для заливання оливи |
| 5 | Блокуючий важіль для налаштування висоти руків'я | 13 | Задній щиток |
| 6 | Управління висотою різання | 14 | Регулятор дроселя (LC 551SP) |
| 7 | Кожух леза | 15 | Посібник користувача |
| 8 | Заправлення | | |

УСТАТКОВАННЯ ДЛЯ БЕЗПЕЧНОЇ РОБОТИ ПРИСТРОЮ

Загальне

В цьому розділі описано спорядження для безпечної роботи і його призначення, та пояснено, як потрібно проводити перевірку та обслуговування для правильного функціонування цього спорядження.



УВАГА! Ніколи не використовуйте інструмент із дефектами спорядження для безпечної роботи! Якщо інструмент не відповідає хоча б одній із вимог перевірки, зверніться до центру обслуговування для ремонту.

Не вносите змін до цього виробу чи використовуйте його, якщо виявиться, що до нього були внесені зміни іншими особами. Для запобігання ненавмисного запуску двигуна від'єднайте провід запалювання від свічки запалювання.

Кожух леза

- Кожух леза призначений для зниження вібрації та ризику порізів.

Перевірка кожуха леза

- Впевніться, що кожух леза не має пошкоджень або деформацій. На ньому мають бути відсутні видимі дефекти, наприклад тріщини на зовнішньому захисному кожусі леза.

Гальмівна рукоятка двигуна

- Гальмо двигуна використовується для зупинки двигуна. При відпусканні ручки гальма двигуна двигун має зупинитися.

Перевірка ручки гальма двигуна

Увімкніть машину згідно з інструкціями щодо пуску (див. розділ 'Пуск та вимикання'), згодом відпустіть ручку гальма. Гальмо двигуна завжди має бути відрегульоване таким чином, щоб двигун зупинявся протягом 3 секунд.

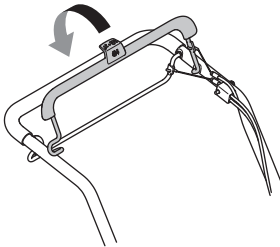

Глушник



УВАГА! Ніколи не використовуйте пристрій без глушника або із несправним глушником. Пошкоджений глушник може спричинити збільшення рівня шуму та пожежної небезпеки. Слід завжди мати напохваті відповідне протипожежне обладнання.

Глушник сильно нагрівається під час та після роботи. Це стосується і роботи на холостому ходу. Пам'ятайте про безпеку загоряння, особливо коли працюєте поблизу легкозаймистих рідин та випарів.

- Глушник призначений для зменшення шумів та відводу вихлопних газів від користувача.

Перевірте глушник

- Регулярно перевіряйте, чи цілим є глушник, і чи вірним чином ви подбали про безпечність роботи з ним.

МОНТАЖ ТА НАЛАШТУВАННЯ

Загальне



ВАЖЛИВО! Для запобігання ненавмисного запуску двигуна від'єднайте провід запалювання від свічки запалювання.

Руків'я

Збирання

- 1 Відпустіть нижні фіксуючі головки з обох сторін машини. Переконайтесь, що пластикова шайба правильно розташована в канавці у блоці кріплення руків'я.

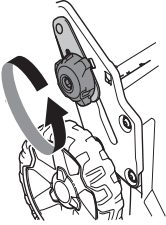

- 2 Прилаштуйте руків'я вигином уперед так, щоб пластикова шайба була розташована між руків'ям та блоком його кріплення.

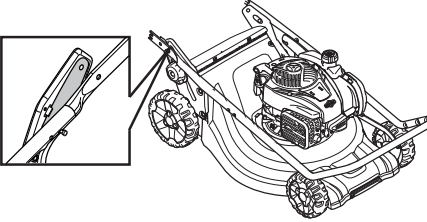

УВАГА! Переконайтесь, що кабелі і дроти розташовані вздовж внутрішнього боку руків'я і не заплуталися.

- 3 Прилаштуйте руків'я до блоку його кріплення за допомогою болта, шайби та гвинта.

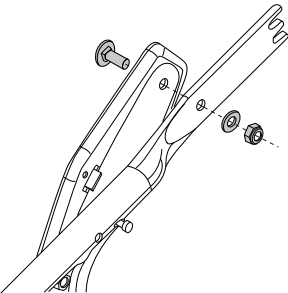

- 4 Розкладіть руків'я та зафіксуйте рукоятку з обох боків машини. Відрегулюйте зручну висоту. Щоб дізнатися більше, див. розділ 'Регулювання'.
- 5 Розташуйте дроти у кронштейні кабелю. Переконайтесь, що дроти не заплуталися. Зафіксуйте кронштейн кабелю під руків'ям.

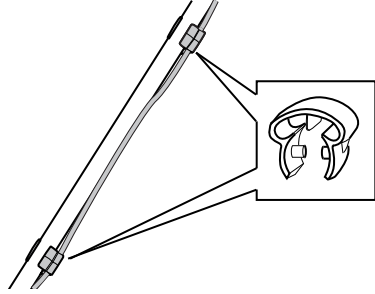

- 6 Пропустіть кабелі вздовж внутрішньої сторони руків'я. Устроміть дроти до другого кронштейна кабелю, а тоді зафіксуйте його на верхній частині руків'я.
- 7 Закріпіть кабелі на тримачі руків'я за допомогою пластикових хомутиків.

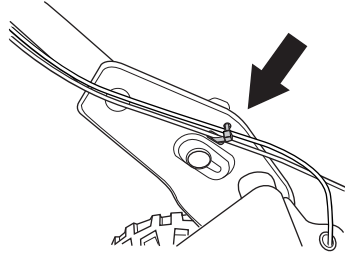

Установки

Висота руків'я

- Відпустіть нижні фіксуючі головки.
- Заведіть фіксуючі головки в кінці жолобків з обох боків машини.

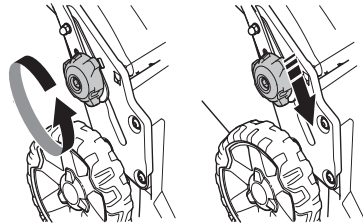

- Руків'я має два положення по висоті,
- Відрегулюйте зручну висоту.

МОНТАЖ ТА НАЛАШТУВАННЯ

- Заведіть фіксуючі головки вгору в бік руків'я, доки вони не увіпруться в корпус машини і ви не почуєте клацання. Ретельно затягніть фіксуючі голівки.

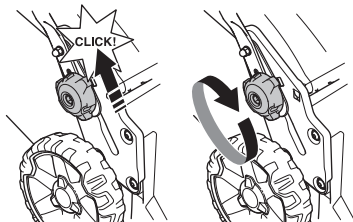

Положення для транспортування

Руків'я можна також скласти для економії місця під час транспортування чи зберігання машини.

- Відпустіть нижні фіксуючі голівки.
- Заведіть фіксуючі головки в кінці жолобків з обох боків машини.

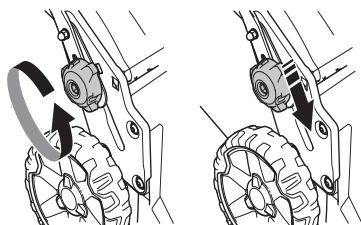

- Складіть руків'я вперед.

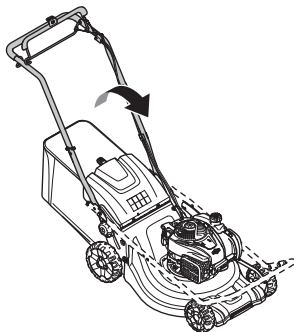

Робоче положення

- Розкладіть руків'я у вертикальне положення.

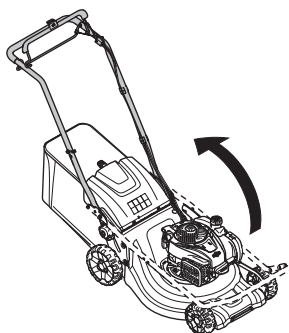

- Заведіть фіксуючі головки вгору в бік руків'я, доки вони не увіпруться в корпус машини і ви не почуєте клацання.

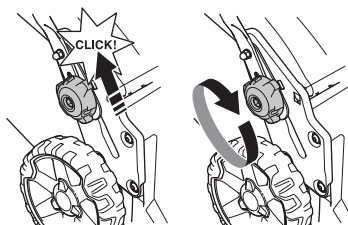

- Зафіксуйте руків'я за допомогою фіксуючої голівки.

Висота різання

УВАГА! Не встановлюйте занадто низьку висоту різання, оскільки різці можуть зачепитися за нерівності землі.

Машину оснащено центральною системою налаштування висоти різання.

- Для налаштування висоти різання натисніть регулятор висоти в бік колеса і підсуньте його вперед, якщо хочете зменшити висоту різання, чи назад, якщо хочете її збільшити.

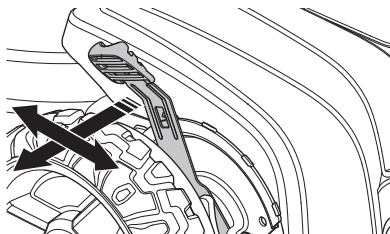

- Можна встановити шість різних рівнів висоти різання.

МОНТАЖ ТА НАЛАШТУВАННЯ

Травозбірник

- Розташоване на рамі руків'я збірника слід розташувати над мішком збірника.

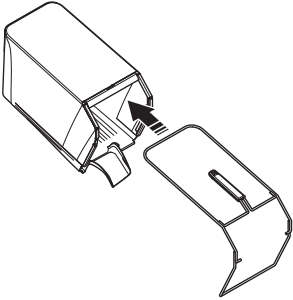

- Пристебніть нижню частину рами в жолобі під збірником.
- Скористайтеся кліпсами зі швидкою застібкою, щоб захистити раму.

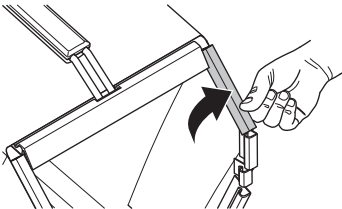

- Переконайтеся, що дека машини пуста і що в неї не забилися обрізки трави.
- Причепіть збірник до верхньої панелі рами.
- Розташуйте язичок збірника в деці машини.

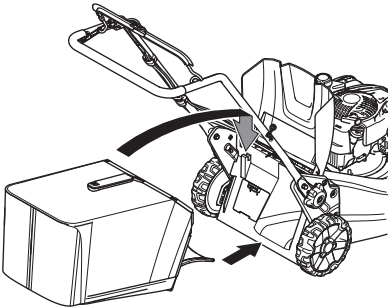

- Пристосуйте дно збірника до випускного отвору.

Вставка для мульчування - Насадки

Приладдя для мульчування, яке продається окремо, дозволяє використовувати косарки з установленим травозбірником для мульчування. До комплекту входить заглушка для мульчування та лезо.

- Підніміть захисну кришку випускного отвору, щоб встановити/зняти заглушку для мульчування.

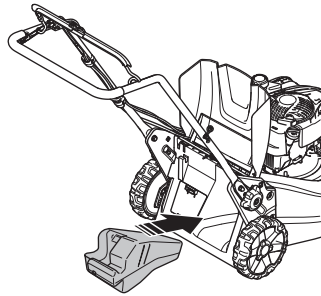

- Замініть лезо на Комбіноване лезо, що входить до комплекту постачання. Щоб довідатися більше, див. розділ 'Ріжуче спорядження'.

Задній випуск

Машиною можна користуватися без установки вставки для мульчування та збірника.

- Підніміть задній щиток і витягніть травозбірник.
- Зніміть заглушку для мульчування.
- Закрийте щиток.

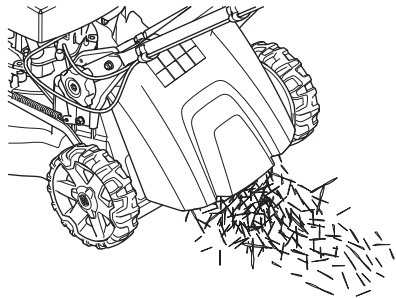

РОБОТА З ПАЛИВОМ

Загальне



УВАГА! Робота двигуна в ізольованому чи погано провітрюваному приміщенні може призвести до смерті внаслідок ядухи чи отруєння монооксидом вуглецю.

Паливо та його випари легко займаються і можуть завдати серйозної шкоди при вдиханні та потраплянні на шкіру. Тому будьте обережні при роботі з паливом і переконайтеся, що приміщення достатньо провітрюється.

Вихлопні гази мають високу температуру і можуть містити іскри, від яких можливе загоряння. Ніколи не вмикайте інструмент у приміщенні чи біля легкозаймистих матеріалів.

Не паліть цигарок та не ставте гарячих предметів поблизу палива.

Пальне

УВАГА! Косарку обладнано чотиритактним двигуном. Завжди перевіряйте, що в масляному баці є достатньо оливи.

Бензин

- Використовуйте якісний бензин, який містить чи ні свинець.
- Мінімальне рекомендоване октанове число дорівнює 90 (число RON). При використанні бензину з октановим числом, нижчим за 90, можливий так званий стукіт. Це спричиняє перегрів двигуна, що може привести до його серйозного пошкодження.
- При можливості використовуйте бензин із низьким рівнем викидів шкідливих речовин (так званий алкїлат).

Тип масла

УВАГА! Перед запуском газонокосарки перевірте рівень оливи. Занадто низький рівень оливи може спричинити серйозні пошкодження двигуна. Інструкції дивіться в розділі "Технічне обслуговування".

- Моторну оливу потрібно вперше замінити через 5 годин роботи двигуна. Див. «Технічні характеристики» задля рекомендацій відносно типу використовуваного мастила. Ніколи не використовуйте оливу, призначену для двотактних двигунів.

Заправлення паливом



УВАГА! Перед заправленням обов'язково вимкніть двигун і дайте йому охолонути протягом декількох хвилин.

Завжди використовуйте каністру для бензину, щоб уникнути проливання.

Витріть кришку паливного баку та поверхню біля горловини.

При заправці відкручуйте кришку паливного баку повільно, щоб поступово зменшити тиск.

Після заправлення обережно, але щільно закрийте кришку. Недбалість може призвести до пожежі.

Перемістіть культиватор принаймні на 3 метри від місця заправлення перед тим, як запустити його.

В жодному разі не вмикайте інструмент:

- Якщо ви пролили пальне або моторне мастило на пристрій. Витріть інструмент та зачекайте, поки випаруються залишки пального.
- Якщо Ви розлили паливо на себе чи свій одяг, переодягніться. Вимийте частини тіла, на які потрапило паливо. для цього скористайтеся милом та водою.
- Якщо інструмент пропускає паливо. Регулярно перевіряйте, чи кришка баку та трубки паливної системи не пропускають палива.

Транспортування та зберігання

- Зберігайте та транспортуйте інструмент і паливо так, щоб навіть у випадку витoku палива чи його випарів вони не потрапляли у контакт з відкритим вогнем та іскрами від електричних машин, двигунів, електричних реле/вмикачів чи бойлерів.
- Для зберігання чи перевезення палива користуйтеся відповідними ємностями, призначеними для таких цілей.

Довгострокове зберігання

- При зберіганні інструменту протягом довгого часу, паливний бак повинен бути порожнім. Щоб довідатися, де краще злити надлишок палива, зверніться на місцеву бензозаправку.

Особисте захисне спорядження.

Кожного разу при роботі з інструментом необхідно користуватися відповідним особистим захисним спорядженням. Особисте захисне спорядження не може повністю ліквідувати небезпеку травмування, але при нещасному випадку воно знизить ступінь важкості травми. Зверніться до продавця по допомогу у виборі правильного спорядження.

Обов'язково вдягайте:

- Якщо рівень шуму перевищує 85 дБ, використовуйте протишумові навушники.
- Міцні черевики або чоботи з неслизькою підшоивою.
- Цупкі довгі штани. Не надягайте на час роботи шорти, сандалі, а також не ходіть босоніж.
- За необхідності треба надягати рукавички, наприклад під час установалення, перевірки або чищення різальних насадок.

Загальні правила безпеки

Цей розділ описує основні правила безпеки при користуванні механічною пилкою. Ця інформація в жодному разі не замінить професійних навичок та досвіду.

- Перед експлуатацією культиватора уважно прочитайте це керівництво та переконайтеся, що Вам все зрозуміло.
- Пам'ятайте, що саме ви, користувач, є відповідальним за те, щоб люди та їхнє майно не наражалися на небезпеку та не страждали від нещасних випадків.
- Слідкуйте за тим, щоби пристрій був чистий. Усі помітки та позначки мають бути чіткими та розбірливими.

Завжди користуйтеся здоровим глуздом

Неможливо передбачити в посібнику всі ситуації, які можуть виникнути під час використання пристрою. Завжди будьте обережні та керуйтеся здоровим глуздом. Якщо виникла ситуація, коли ви не впевнені у власній безпеці, зупиніться та зверніться за порадою до фахівця. Зверніться до вашого дилера, центру обслуговування чи досвідченого користувача. Не беріться за виконання роботи, якщо ви не маєте остаточної впевненості!



УВАГА! Під час роботи цей інструмент створює електромагнітне поле. Це поле може за деяких умов взаємодіяти з активними чи пасивними медичними імплантатами. Для зменшення ризику серйозних або смертельних травм, перед початком роботи з інструментом ми рекомендуємо особам з медичними імплантатами проконсультуватися зі своїм лікарем та виробником медичного імплантату.



УВАГА! Використовується, якщо існує ризик серйозної травми чи смерті користувача, або значних пошкоджень навколишніх об'єктів внаслідок порушення інструкцій, наведених у цьому посібнику.

Ніколи не дозволяйте дітям або непідготовленим людям використовувати пристрій або здійснювати його технічне обслуговування.

Інструмент не можна використовувати особам із обмеженими фізичними чи розумовими можливостями або особам, які з медичних причин не придатні для управління інструментом, без нагляду особи, яка відповідає за їхню безпеку.

Забороняється користування цим пристроєм будь-кому іншому без попередньої перевірки розуміння змісту цього посібника користувача.

В жодному разі не користуйтеся інструментом, якщо Ви втомлені, вживали спиртні напої, приймаєте ліки або що-небудь, що може негативно вплинути на Ваш зір, реакцію, координацію рухів чи свідомість.



УВАГА! Внесення змін чи використання аксесуарів, не схвалених виробником, може призвести до травми користувача чи інших людей, або до смертельних наслідків. За жодних обставин не змінюйте конструкції інструменту без дозволу виробника. Завжди користуйтеся оригінальними запчастинами та приладдям.

Не вносите змін до цього виробу чи використовуйте його, якщо виявиться, що до нього були внесені зміни іншими особами.

Ніколи не користуйтеся несправним інструментом. дотримуйтеся інструкцій з перевірки, догляду та обслуговування, що наведені у посібнику. деякі заходи з догляду та обслуговування повинні здійснюватися спеціально підготовленими фахівцями.

Завжди користуйтеся оригінальними запчастинами та приладдям.

Безпека робочої зони

- Перед початком скошування слід прибрати з газону гілки, сучки, каміння тощо.
- Предмети, які вдаряються об різальну насадку, можуть бути відкинуті і завдати пошкодженнь людям та майну. Слідкуйте за тим, щоб люди і тварини знаходилися на достатній відстані від місця скошування.
- Заборонено використовувати інструмент у погану погоду, наприклад, під час туману, дощу або у вологих місцях, при сильному вітрі, холоді, ризику враження блискавкою тощо. Робота в погану погоду втомлює, а також створює додаткову небезпеку, наприклад, слизькі поверхні.
- Переконайтеся, що люди, тварини чи будь-що інше навколо вас не перешкоджатиме керуванню інструментом.
- Бережіться коріння, каміння, сучків, ям, канав тощо. Перешкоди можуть ховатися у високій траві.
- Скошування на схилах може бути небезпечним. Не користуйтеся газонокосаркою на дуні крутих схилах. Газонокосарку не можна використовувати на схилах крутіше 15 градусів.
- На схилі слід працювати вздовж нього. Набагато легше працювати вздовж схилу, аніж вгору-вниз.
- Будьте обережні, наближаючись до прихованих кутів і предметів, які можуть заблокувати ваше поле зору.

Техніка безпеки

- Газонокосарку призначено тільки для скошування газонів. Забороняється використовувати пристрій не за призначенням.
- Користуйтеся особистим захисним спорядженням. Інструкції дивіться у розділі під заголовком "Особисте захисне спорядження."
- Забороняється експлуатувати газонокосарку без правильно встановленого різця та всіх кожухів. Інакше різець може від'єднатися і завдати травми.
- Слідкуйте, щоб різець не зачіпляв сторонні предмети, такі як каміння, коріння тощо. Від цього різець може затупитися, а вал двигуна – погнути. Зігнута вісь спричиняє дисбаланс і сильну вібрацію, що призводить до великого ризику від'єднання різця.
- Ручка гальма ніколи не повинна бути постійно закріплена в ручці, коли інструмент увімкнений.
- Поставте газонокосарку на тверду рівну поверхню і ввімкніть її. Переконайтеся, що різець не може зачепити землю або інші предмети.
- Завжди стійте позаду інструмента. Під час скошування колеса мають залишатися на землі, а обидві руки треба тримати на ручці. Не наближайте руки та ноги до фрез що обертаються.
- Не нахильте інструмент, коли двигун увімкнений.

- Будьте особливо пильні, якщо тягнете інструмент до себе під час роботи.
- Забороняється піднімати або переносити газонокосарку з увімкненим двигуном. Якщо треба підняти газонокосарку, спочатку вимкніть двигун та від'єднайте провід запалювання від свічки запалювання.
- Не рухайте косарку, пересуваючись спиною вперед.
- При переміщенні по ділянці, яку не треба скошувати, двигун треба вимкнути. Це, наприклад, доріжки, посипані гравієм, каміння, галька, асфальт тощо.
- Забороняється бігти з увімкненим інструментом. З газонокосаркою слід завжди йти кроком.
- Вимкніть двигун, перш ніж змінювати висоту різання. Забороняється виконувати регулювання при увімкненому двигуні.
- Ніколи не залишайте інструмент з увімкнутим двигуном без нагляду. Виключіть двигун. Переконайтеся, що різальна насадка припинила обертання.
- При ударі об будь-який сторонній предмет чи появі вібрації негайно зупиніть інструмент. Від'єднайте провід високої напруги від свічки запалювання. Перевірте, чи інструмент не пошкоджений. Відремонтуйте будь-яке пошкодження.

Основні прийоми роботи

- Завжди використовуйте гостре лезо, щоб отримати оптимальні результати. Тупе лезо різне нерівно, і трава на поверхні розрізу жовтіє.
- Не скошуйте більше 1/3 довжини трави. Це особливо важливо в сухі періоди. Спочатку треба виконувати скошування з великою висотою різання. Потім перевірте результати і зменшіть її до потрібної висоти. Якщо трава дуже довга, ведіть газонокосарку повільно і виконайте скошування двічі, якщо це необхідно.
- Косіть щоразу в різних напрямках, щоб на газоні не було смуг.

Транспортування та зберігання

- Надійно закріпіть спорядження під час транспортування, щоб уникнути пошкодження та нещасних випадків.
- Зберігайте механічну пилку у місцях не доступних дітям та стороннім особам.
- Зберігайте пристрій та обладнання до нього в сухому місці при температурі вище 0 градусів.
- Інформацію щодо зберігання та транспортування пального можна знайти у розділі "Робота з пальним".

КОРИСТУВАННЯ

Пуск та вимикання

Перед початком роботи



УВАГА! Перед експлуатацією культиватора уважно прочитайте це керівництво та переконайтесь, що Вам все зрозуміло.

Користуйтеся особистим захисним спорядженням. Інструкції дивіться у розділі під заголовком "Особисте захисне спорядження."

- Слідкуйте за тим, щоб люди та тварини знаходилися далеко від робочої зони.
- Здійсніть щоденний технічний огляд інструкції дивіться в розділі "Технічне обслуговування".
- Переконайтесь, що провід запалювання правильно з'єднано зі свічкою запалювання.

Пуск

LC 451S

- Під час запуску двигуна ручку гальма двигуна треба притискати до рукоятки.

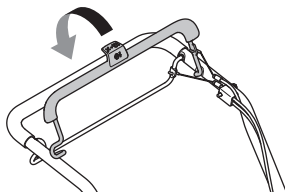

- Станьте позаду інструмента.
- Візьміть ручку стартера й повільно потягніть шнур правою рукою, поки не відчуєте спротив (спрацьовує зчеплення зубів). Потягніть шнур сильно, щоб запустити двигун. Ніколи не намотуйте шнур стартера на руку.

LC 551SP

При холодному двигуні:

- Установіть регулятор дроселя в положення заслінки. Регулятор дроселя контролює швидкість двигуна і, відповідно, швидкість обертання лез.

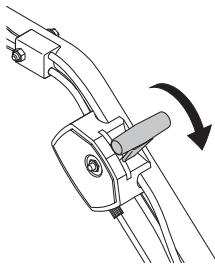

- Під час запуску двигуна ручку гальма двигуна треба притискати до рукоятки.

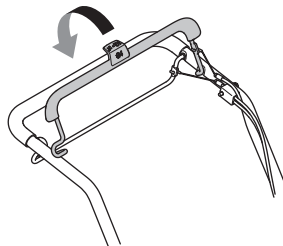

- Станьте позаду інструмента.
- Візьміть ручку стартера й повільно потягніть шнур правою рукою, поки не відчуєте спротив (спрацьовує зчеплення зубів). Потягніть шнур сильно, щоб запустити двигун. Ніколи не намотуйте шнур стартера на руку.
- Установіть регулятор дроселя в положення повністю відкритої дросельної заслінки.

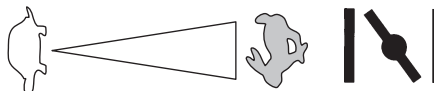

Теплий двигун:

- Зробіть все те саме, що й для холодного двигуна, але не переводьте шторку у закрите положення.

Запуск

- Натисніть приводний важіль вперед у напрямку руків'я, щоб запустити привід.

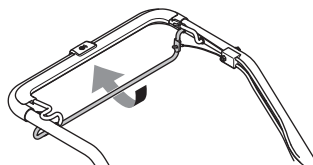

- Щоб зупинити привід, не вимикаючи двигун, відпустіть лише приводний важіль.

Вимкнення

- Для зупинки двигуна відпустіть ручку гальма двигуна.

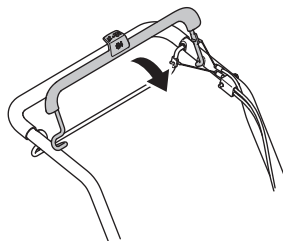

ТЕХНІЧНЕ ОБСЛУГОВУВАННЯ

Загальне



УВАГА! Користувач повинен виконувати лише ті заходи з технічного обслуговування, які описано в посібнику користувача. Більш серйозні роботи повинні виконуватися кваліфікованими працівниками центрів обслуговування.

Вимкніть двигун, перш ніж виконувати перевірки або технічне обслуговування. Для запобігання ненавмисного запуску двигуна від'єднайте провід запалювання від свічки запалювання.

Тривалість служби інструменту може зменшитися, а безпека нещасних випадків зрости, якщо його обслуговування проводити неправильно, або якщо обслуговування та ремонт виконуватимуться не фахівцями. Якщо Ви потребуєте додаткової інформації, зверніться, будь ласка, до найближчого центру обслуговування.

УВАГА! Коли інструмент нахилений, переконайтеся, що повітряний фільтр завжди знаходиться в найвищому положенні.

- Завжди користуйтеся оригінальними запчастинами та приладдям.

Графік проведення технічного обслуговування

У графіку технічного обслуговування можна побачити, які деталі пристрою потребують обслуговування і з яким інтервалом. Інтервали вираховано з розрахунком на щоденне використання пристрою, і вони можуть змінюватись залежно від обсягів використання.

Перед початком роботи	Щотижневе обслуговування	Щомісячне обслуговування	Щороку
Загальна перевірка	Свічка запалення	Повітряний фільтр	Чищення області під захисним кожухом паса**
Зовнішнє очищення	Глушник*	Система палива	Чищення області під дисками коліс**
Рівень оливи			Налаштування ступора коробки передач**
Ріжуче спорядження			
Різальні диски*			
Перевірка та регулювання привідного паса			
Гальмівна рукоятка двигуна*			

*Див. інструкції у розділі "Безпечне обладнання пристрою".

** Виконується в уповноваженій майстерні з обслуговування.

Ознайомтеся з посібником користувача, щоб довідатися більше про обслуговування двигуна.

Загальна перевірка

- Перевірте, щоб гайки і гвинти були добре затягнуті.

Зовнішнє очищення

- Виметіть листя, траву тощо з газонокосарки.
- Не використовуйте високонапірний промивач для миття машини.
- Ніколи не поливайте водою двигун.
- Почистіть усмоктувач повітря на стартері. Перевірте стартер і пусковий шнур.
- При чищенні під різальною декою перевірте інструмент свічкою запалювання догори. Вилийте пальне з паливного баку.

Рівень оливи

ВАЖЛИВО! Дайте машині охолонути. Стережіться опіків від гарячої оливи.

При перевірці рівня оливи газонокосарка має стояти на рівній поверхні. Перевірте рівень оливи вимірювальним щупом на кришці отвору для заливання оливи.

- Зніміть кришку отвору для заливання оливи та витріть вимірювальний щуп досуха.
- Знову вставте вимірювальний щуп до баку.
- Якщо рівень оливи низький, долийте моторну оливу до верхнього рівня на вимірювальному щупі.

ТЕХНІЧНЕ ОБСЛУГОВУВАННЯ

Ріжуче спорядження



УВАГА! Завжди використовуйте цупкі рукавиці під час ремонту й обслуговування різального обладнання. Різці дуже гострі, і ними можна легко порізатися.

- Перевірте, чи ріжуча насадка не пошкоджена і чи немає на ній тріщин. Пошкоджену ріжучу насадку обов'язково потрібно замінити.
- Завжди перевіряйте, чи добре насаджений різець і чи вірно він збалансований.

УВАГА! Після гостріння леза необхідно збалансувати. Балансування, заміну чи гостріння лез необхідно здійснювати в майстерні з обслуговування.

Пошкоджені внаслідок зіткнення з перешкодами леза потрібно замінювати. Центр обслуговування має визначити, чи лезо можна загострити, чи його необхідно замінити.

демонтаж



УВАГА! Для запобігання ненавмисного запуску двигуна від'єднайте провід запалювання від свічки запалювання.

- Заблокуйте лезо дерев'яним брусом. Послабте болт леза та зніміть його, шайбу, потім зніміть лезо. Щоб зняти лезо, поверніть болт леза проти годинникової стрілки.

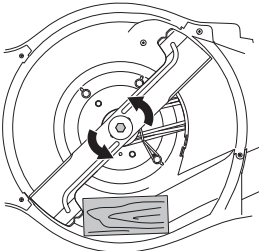

- Переконайтеся, що кріпильна скоба леза не має пошкоджень. Також перевірте, чи болт різця не має пошкоджень, і чи вал двигуна не вигнувся.

Збирання

- Лезо слід установлювати так, щоб краї з кутами були спрямовані вгору, до кришки.

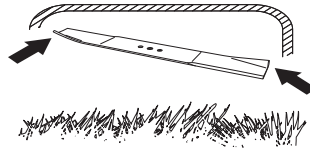

- Розташуйте різець із фрикційною шайбою на кріпильній скобі різця. Переконайтеся, що різець вірно відцентрований на валі.

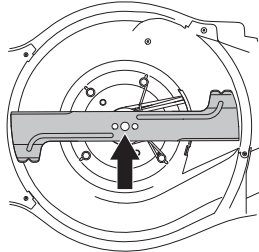

- Заблокуйте диск за допомогою дерев'яного бруска. Прикладіть шайбу та міцно затягніть болт за годинниковою стрілкою. Болт слід міцно затягнути із зусиллям 70 Нм.

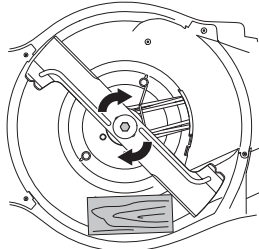

- Прокрутіть лезо вручну та переконайтеся, що воно обертається вільно.
- Здійсніть тестовий пуск приладу.

ВАЖЛИВО!

Завжди будьте обережні та керуйтеся здоровим глуздом. Уникайте ситуацій, які виходять за межі ваших можливостей. Якщо після ознайомлення з інструкціями у вас залишаться сумніви щодо того, як користуватися інструментом, перед продовженням необхідно проконсультуватися у спеціаліста. Зверніться до авторизованого сервісного центру.

Завжди користуйтеся оригінальними запчастинами. Докладніші відомості див. у розділі «Технічні дані».

Свічка запалення

УВАГА! Завжди користуйтеся рекомендованими свічками запалення! Використання невідповідних свічок запалення може призвести до пошкодження поршня/циліндру.

- Якщо інструмент втрачає потужність, погано працює на холостому ходу чи його важко завести, перевірте свічку запалення перш ніж перейти до будь-яких інших дій.
- Якщо свічка запалювання забруднена, її слід очистити та переконатися, що проміжок між електродами становить 0,5 або 0,7–0,8 мм. Докладніші відомості див. у розділі «Технічні дані». Замініть свічку запалювання за потреби.

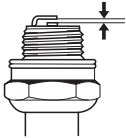

Регулювання привідного паса

Причиною імовірного падіння тяги може бути зношений пас. У такому випадку пас слід замінити. Зверніться до авторизованого сервісного центру.

Повітряний фільтр

- Зніміть кришку повітряного фільтра та витягніть фільтр.
- Неможливо повністю очистити повітряний фільтр, який використовувався протягом довгого часу. Тому час від часу його слід замінювати. Пошкоджений фільтр обов'язково потрібно замінити.
- При повторному збиранні слідкуйте, щоб фільтр щільно сів на тримач фільтра.

Почистьте паперовий фільтр

- Для очищення фільтра постукайте ним по пласкій поверхні. Ніколи не використовуйте розчинник на основі нафти, наприклад гас, або стиснене повітря для очищення фільтра.

Заміна оливи

ВАЖЛИВО! Дайте машині охолонути. Стережіться опіків від гарячої оливи.

- Вилийте пальне з паливного баку.
- Машина має отвір із пробкою для зливання мастила.
- Розташуйте ємкість під зливним отвором та видаліть пробку.
- Ознайомтеся з посібником користувача, щоб довідатися більше.
- Запитайте на місцевій заправній станції, де можна утилізувати надлишок моторної оливи.
- Залийте свіжу моторну оливу належної якості. У розділі "Технічні дані" можна ознайомитися з інструкціями.

Система палива

- Перевірте чи кришки паливного бака і її затвор не ушкоджені.
- Перевірте шланг подачі пального. Замініть в разі потреби.

ТЕХНІЧНІ ХАРАКТЕРИСТИКИ

Технічні дані

	LC 451S	LC 551SP
Двигун		
Виробник двигуна	Briggs & Stratton	Kawasaki
Об'єм циліндрів, см ³	161	179
Частота обертання, об./хв.	2900	2800
Номінальна потужність двигуна, кВт (див. прим. 1)	2,6	2,9
Система запалення		
Свічка запалення	Champion QC12YC	NGK BPR5ES
Відстань між електродами, мм	0,5	0,7 - 0,8
Система подачі палива й мастил		
Ємність паливного бака, літр	1	1,9
*Моторна олива	SAE 30/SAE 10W-30	SAE 30/SAE 10W-30
Об'єм, літр	0,55	0,65
Вага		
Інструмент з порожнім баком, кг	41	51
Шумові викиди (дивися примітку 2)		
Рівень звукової потужності, виміряний у дБ (А)	97	97
Рівень звукової потужності, гарантований L _{WA} дБ (А)	98	98
Рівні звуку (дивися примітку 3)		
Рівень звукового тиску у вусі оператора, дБ(А)	87	87
Рівні вібрації, a _{hveq} (дивись примітку 4)		
Рукоятка, м/с ²	4,1	4,5
Різальна система		
Висота зрізання, мм	26-74	26-74
Ширина зрізання, см	51	51
Різець	Collect	Collect
Артикул товару	5875908-10	5875908-10
Місткість травозбірника, літри	65	65

Примітка 1: Вказана номінальна потужність двигуна є середньою кінцевою потужністю (за вказаного числа обертів на хвилину) типового серійного двигуна для цієї моделі, виміряною згідно зі стандартом SAE J1349/ISO1585. Потужність серійних двигунів може відрізнятися від цього значення. Фактична вихідна потужність двигуна, встановленого на інструменті, залежить від робочої швидкості, умов навколишнього середовища та інших факторів.

Примітка 2: Рівень викидів шуму у навколишнє середовище, що вимірюється силою звуку (L_{WA}) відповідає директиві ЄС 2000/14/ЄС.

Примітка 3: Рівень шумового тиску відповідає стандарту ISO 5395. Заявлені дані про рівень шумового тиску мають стандартну статистичну розбіжність (стандартне відхилення) у 1,2 дБ(А).

Примітка 4: Рівень вібрації відповідає стандарту ISO 5395. Вказані дані щодо рівня вібрації мають стандартну статистичну розбіжність (стандартне відхилення) у 0,2 м/с².

*Використовуйте мастило класу SF, SG, SH, SJ або вище. Ознайомтеся з таблицею в'язкості, що наведена в посібнику користувача до двигуна, та оберіть оптимальну в'язкість у залежності від очікуваної зовнішньої температури.

ТЕХНІЧНІ ХАРАКТЕРИСТИКИ

Декларація відповідності стандартам Європейського Союзу

(Лише для країн Європи)

Husqvarna AB, SE-561 82 місто Гускварна, Швеція, телефон: +46-36-146500, цим документом підтверджує, що газонокосарка Husqvarna LC 451S, LC 551SP, яка має серійний номер 15XXXXXXX і більше, відповідає вимогам ДИРЕКТИВИ РАДИ ЄС:

- від 17 травня 2006 р. 'стосовно механічного обладнання' 2006/42/ЄС.
- від 26 лютого 2014 року. "про електромагнітну сумісність" 2014/30/EU.
- від 8 травня 2000 р. "про шумові викиди в навколишнє середовище" 2000/14/ЄС.

Інформацію стосовно шумових викидів дивіться у розділі "Технічні дані".

Вироби відповідають таким стандартам: ISO 5395, ISO 14982

Повідомлений орган: Авторизована організація 0404, SMP Svensk Maskinprovning AB, Box 7035, SE-750 07 Uppsala оприлюднила звіти щодо оцінки відповідності згідно з додатком VI ДИРЕКТИВИ РАДИ від 8 травня 2000 року "про шумові викиди в навколишнє середовище" 2000/14/ЄС.

Гускварна, 25 листопада 2015 року.



Клаес Лосдал (Claes Losdal), Директор відділу розробок / Садова техніка

(Уповноважений представник компанії Husqvarna AB, що відповідає за технічну документацію).

ΕΠΕΞΗΓΗΣΗ ΣΥΜΒΟΛΩΝ

Επεξήγηση συμβόλων

ΠΡΟΕΙΔΟΠΟΙΗΣΗ! Το μηχάνημα μπορεί να γίνει επικίνδυνο. Η απρόσεκτη ή λανθασμένη χρήση μπορεί να έχει ως αποτέλεσμα σοβαρό ή θανάσιμο τραυματισμό του χειριστή ή άλλων ατόμων.

Διαβάστε προσεκτικά τις Οδηγίες χρήσεως και κατανοήστε το περιεχόμενο πριν χρησιμοποιήσετε το μηχάνημα.

Κρατήστε άσχετα προς την εργασία άτομα ή ζώα μακριά από την περιοχή εργασίας.

Αποκλείστε την περίπτωση ακούσιας εκκίνησης βγάζοντας το καλώδιο ηλεκτρονικής ανάφλεξης από το μπουζί.

Δείκτης στάθμης/πλήρωση λαδιού

Τσοκ

Προσοχή στα εκτοξευόμενα αντικείμενα και τα θραύσματα.

Κίνδυνος από περιστρεφόμενο μαχαίρι. Προσέχετε χέρια και πόδια.

Προειδοποίηση: κινούμενα μέρη. Προσέξτε τα χέρια και τα πόδια σας.

Αυτό το προϊόν είναι σύμφωνο με τις ισχύουσες οδηγίες της ΕΚ.

Ηκπομπές θορύβων στο περιβάλλον σύμφωνα με την Οδηγία της Ευρωπαϊκής Κοινότητας (ΗΚ). Οι ηκπομπές του μηχανήματος αναφέρονται στο κηφάλαιο Τηχνικά χαρακτηριστικά και στην πινακίδα του προϊόντος.

Μην χρησιμοποιείτε ποτέ το μηχάνημα σε εσωτερικούς χώρους ή σε χώρους χωρίς επαρκή αερισμό. Οι αναθυμιάσεις της εξάτμισης περιέχουν μονοξείδιο του άνθρακα, ένα άοσμο, δηλητηριώδες και ιδιαίτερα επικίνδυνο αέριο.



Κίνδυνος έκρηξης



Θερμή επιφάνεια.



Ο κινητήρας παραδίδεται χωρίς λάδι.



Συμπληρώστε λάδι πριν από τη χρήση του μηχανήματος.



Μην χρησιμοποιείτε ποτέ τον κινητήρα σε κλειστό ή περιορισμένο χώρο ή σε περιοχές με ανεπαρκή εξαερισμό.



Ο κινητήρας δεν λειτουργεί με καύσιμο που πωλείται ως E85 (85% αιθανόλη).



Η φωτιά, η γυμνή φλόγα και το κάπνισμα απαγορεύονται.

Επεξήγηση επιπέδων προειδοποίησης



Οι προειδοποιήσεις διακρίνονται σε τρία επίπεδα.

ΠΡΟΕΙΔΟΠΟΙΗΣΗ!



ΠΡΟΕΙΔΟΠΟΙΗΣΗ! Χρησιμοποιείται όταν υπάρχει κίνδυνος σοβαρού τραυματισμού ή θανάτου του χειριστή ή πρόκλησης ζημίας στον εξοπλισμό και τον περιβάλλοντα χώρο, εάν δεν τηρούνται οι οδηγίες που παρέχονται στο εγχειρίδιο.

ΣΗΜΑΝΤΙΚΟ!

ΣΗΜΑΝΤΙΚΟ! Χρησιμοποιείται όταν υπάρχει κίνδυνος τραυματισμού του χειριστή ή πρόκλησης ζημίας στον εξοπλισμό και τον περιβάλλοντα χώρο, εάν δεν τηρούνται οι οδηγίες που παρέχονται στο εγχειρίδιο.

ΠΡΟΣΟΧΗ!

ΠΡΟΣΟΧΗ! Χρησιμοποιείται όταν υπάρχει κίνδυνος βλάβης στα υλικά ή το μηχάνημα, εάν δεν τηρούνται οι οδηγίες που παρέχονται στο εγχειρίδιο.

Περιεχόμενα

ΕΠΕΞΗΓΗΣΗ ΣΥΜΒΟΛΩΝ	
Επεξήγηση συμβόλων	354
Επεξήγηση επιπέδων προειδοποίησης	354
ΠΑΡΟΥΣΙΑΣΗ	
Περιεχόμενα	355
Αγαπητέ πελάτη!	355
ΠΑΡΟΥΣΙΑΣΗ	
Τι είναι τι στην χλοοκοπτική μηχανή;	356
ΕΞΟΠΛΙΣΜΟΣ ΑΣΦΑΛΕΙΑΣ ΤΟΥ ΜΗΧΑΝΗΜΑΤΟΣ	
Γενικά	357
ΣΥΝΑΡΜΟΛΟΓΗΣΗ ΚΑΙ ΡΥΘΜΙΣΕΙΣ	
Γενικά	358
Τιμόνι	358
Ύψος κοπής	359
Στήριγμα	360
Εξάρτημα χορτολίπανσης	360
Οπίσθια εξαγωγή	360
ΦΡΟΝΤΙΔΑ ΚΑΥΣΙΜΩΝ	
Γενικά	361
Μίγμα καυσίμου	361
Γέμισμα ρεζερβουάρ	361
Μεταφορά και αποθήκευση	361
ΛΕΙΤΟΥΡΓΙΑ	
Ατομικός προστατευτικός εξοπλισμός	362
Γενικές οδηγίες ασφάλειας	362
Βασικές τεχνικές εργασίας	363
Μεταφορά και αποθήκευση	363
Ξεκίνηση και σταμάτημα	364
ΣΥΝΤΗΡΗΣΗ	
Γενικά	365
Πρόγραμμα συντήρησης	365
Γενικός έλεγχος	365
Μπουζί	367
Τέντωμα ιμάντα μετάδοσης κίνησης	367
Φίλτρο αέρα	367
Αλλαγή λαδιού	367
Σύστημα καυσίμου	367
ΤΕΧΝΙΚΑ ΣΤΟΙΧΕΙΑ	
Τεχνικά στοιχεία	368
EK–Βεβαίωση συμφωνίας	369

Αγαπητέ πελάτη!

Συγχαρητήρια για την επιλογή σας να αγοράσετε ένα προϊόν της Husqvarna! Οι ρίζες της Husqvarna φτάνουν μέχρι το 1689, τότε που ο βασιλιάς Κάρολος ο 11ος έστησε στις όχθες του ποταμού Huskvarna ένα εργοστάσιο κατασκευής πυροβόλων όπλων. Η εγκατάσταση του εργοστασίου στις όχθες του ποταμού είχε λογική βάση, καθώς το ποτάμι χρησίμευε για την παραγωγή κινητήριας δύναμης, λειτουργώντας έτσι και ως εργοστάσιο παραγωγής ενέργειας από υδατόπτωση. Σ ε αυτά τα 300 και άνω χρόνια λειτουργίας του εργοστασίου της Husqvarna, έχουν κατασκευαστεί αμέτρητα προϊόντα, από σόμπες καυσόξυλων μέχρι μοντέρνες ηλεκτρικές κουζίνες, ραπτομηχανές, ποδήλατα, μοτοσικλέτες κλπ. Το 1956 παρουσιάστηκε στην αγορά το πρώτο χορτοκοπτικό και το 1959 ακολούθησε το αλυσοπρίονο, και έως σήμερα η Husqvarna δραστηριοποιείται σε αυτά τα πλαίσια.

Η Husqvarna είναι σήμερα ένας από τους πρωτοπόρους κατασκευαστές στον κόσμο στα προϊόντα δασοκομίας και κηπουρικής βάζοντας ύψιστη προτεραιότητα στην ποιότητα και την απόδοση. Η επιχειρηματική μας φιλοσοφία είναι να αναπτύσουμε, να παράγουμε και να προσφέρουμε στην αγορά προϊόντα με κινητήρες στους τομείς της δασοκομίας, της κηπουρικής καθώς και στην οικοδομική και κατασκευαστική βιομηχανία. Ο στόχος της Husqvarna είναι να βρίσκεται στην κορυφή όσο αφορά την εργονομία, τη φιλικότητα προς τον χρήστη, την ασφάλεια και την φροντίδα για το περιβάλλον, και γι' αυτό έχει αναπτυχθεί μια πλειάδα έξυπνων λύσεων για την βελτίωση αυτών των προϊόντων.

Είμαστε βέβαιοι ότι θα εκτιμήσετε και θα ικανοποιηθείτε από την ποιότητα και την απόδοση του προϊόντος μας για μεγάλο χρονικό διάστημα. Με την αγορά ενός από τα προϊόντα μας προσφέρεται η δυνατότητα παροχής εξειδικευμένης βοήθειας σε περίπτωση βλαβών και για την επισκευή τους. Αν η αντιπροσωπεία που αγοράσατε το μηχάνημα δεν διαθέτει εξουσιοδοτημένο συνεργείο, τότε ρωτήστε τη πού θα βρείτε το πλησιέστερο συνεργείο εξυπηρέτησης.

Ελπίζουμε να μείνετε ικανοποιημένοι από το μηχάνημά σας και ότι θα γίνει ο βοηθός σας που θα σας συνοδεύει για μεγάλο χρονικό διάστημα. Θεωρήστε αυτό το εγχειρίδιο οδηγιών σαν ένα πολύτιμο βοήθημα. Τηρώντας όσα αναφέρονται σε αυτό (χρήση, επισκευή, συντήρηση, κλπ.) μπορείτε αισθητά να επμκύνετε τη ζωή του καθώς και την μεταπωλητική του αξία. Αν πουλήσετε το μηχάνημά σας, φροντίστε να δώσετε στον νέο κάτοχο και το εγχειρίδιο οδηγιών.

Ευχαριστούμε που χρησιμοποιείτε ένα προϊόν της Husqvarna!

Η Husqvarna AB αναπτύσσει συνεχώς τα προϊόντα της και για το λόγο αυτό επιφυλάσσει στον εαυτό της το δικαίωμα τροποποιήσεων πχ. ως προς το σχεδιασμό και την εμφάνιση, χωρίς προειδοποίηση.

ΠΑΡΟΥΣΙΑΣΗ

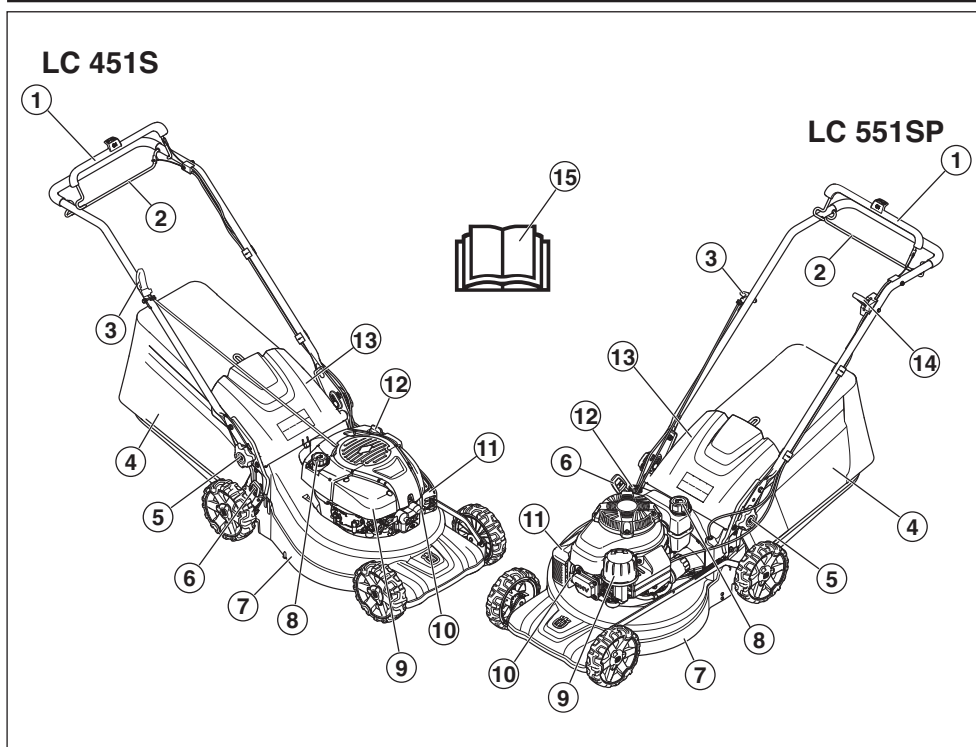

Τι είναι τι στην χλοοκοπτική μηχανή;

- | | | | |
|---|--------------------------------------------------|----|--------------------------------|
| 1 | Λαβή φρένου κινητήρα | 8 | Συμπλήρωση καυσίμων |
| 2 | Λαβή ώθησης | 9 | Φίλτρο αέρα |
| 3 | Λαβή σχοινού εκκίνησης | 10 | Μπουζί |
| 4 | Στήριγμα | 11 | Σιγαστήρας |
| 5 | Μοχλός ασφάλισης για ρύθμιση του ύψους της λαβής | 12 | Δείκτης στάθμης/πλήρωση λαδιού |
| 6 | Στοιχείο ελέγχου ύψους κοπής | 13 | Πίσω προστατευτικό κάλυμμα |
| 7 | Κάλυμμα εξοπλισμού κοπής | 14 | Ρυθμιστής γκαζιού (LC 551SP) |
| | | 15 | Οδηγίες χρήσεως |

ΕΞΟΠΛΙΣΜΟΣ ΑΣΦΑΛΕΙΑΣ ΤΟΥ ΜΗΧΑΝΗΜΑΤΟΣ

Γενικά

Στο μέρος αυτό παρουσιάζονται τα εξαρτήματα ασφαλείας του μηχανήματος, η αποστολή τους καθώς και ο τρόπος ελέγχου και συντήρησης για την ασφαλή λειτουργία τους.



ΠΡΟΕΙΔΟΠΟΙΗΣΗ! Ποτέ μην χρησιμοποιείτε ένα μηχανήμα με ελαττωματικά εξαρτήματα ασφαλείας. Εάν το μηχανήμα σας δεν πλερεί τους απαιτούμενους ελέγχους, απευθυνθείτε στον αντιπρόσωπο του σέρβις για επιδιόρθωση.

Μην κάνετε ποτέ μετατροπές σε αυτό το μηχανήμα έτσι ώστε να διαφέρει από την αρχική του έκδοση, και μην το χρησιμοποιήσετε αν φαίνεται να έχει υποστεί μετατροπές από τρίτους. Αποκλείστε την περίπτωση ακούσιας εκκίνησης θγάζοντας το καλώδιο ηλεκτρονικής ανάφλεξης από το μπουζί.

Κάλυμμα εξοπλισμού κοπής

- Το κάλυμμα κοψίματος έχει σχεδιαστεί για τη μείωση των δονήσεων και τη μείωση του κινδύνου κοψιμάτων.

Έλεγχος του καλύμματος κοπής

- Βεβαιωθείτε ότι το κάλυμμα κοπής δεν έχει υποστεί ζημιά και ότι δεν υπάρχουν εμφανή ελαττώματα, όπως ρωγμές στο προστατευτικό εξωτερικό κάλυμμα κοπής.

Λαβή φρένου κινητήρα

- Το φρένο κινητήρα έχει σχεδιαστεί για τη διακοπή του κινητήρα. Όταν αφηθεί η λαβή στη λαβή του φρένου κινητήρα, η λειτουργία του κινητήρα πρέπει να διακόπτεται.

Έλεγχος λαβής φρένου κινητήρα

Θέστε σε λειτουργία το μηχανήμα σύμφωνα με τις οδηγίες εκκίνησης, ανατρέξτε στην ενότητα 'Εκκίνηση και διακοπή', και, στη συνέχεια, αφήστε τη λαβή του φρένου. Το φρένο κινητήρα πρέπει πάντα να ρυθμίζεται, ώστε ο κινητήρας να σταματά μέσα σε 3 δευτερόλεπτα.

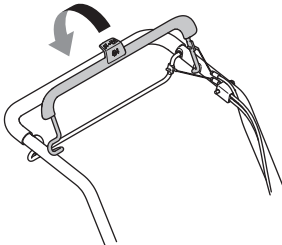

Σιγαστήρας



ΠΡΟΕΙΔΟΠΟΙΗΣΗ! Ποτέ μην χρησιμοποιείτε ένα μηχανήμα χωρίς σιλανσιέ ή με ελαττωματικό σιλανσιέ. Ε χρήσε κατεστραμμένου σιλανσιέ ενδέχεται να αυξηθεί σημαντικά το επίπεδο θορύβου και τον κίνδυνο εκδήλωσης πυρκαγιάς. Διατηρείτε έναν πυροσβεστήρα σε κοντινή απόσταση από τον τόπο εργασίας.

Ο σιγαστήρας θερμαίνεται πολύ τόσο κατά τη χρήση όσο και μετά το σταμάτημα. Αυτό ισχύει και όταν ο κινητήρας δουλεύει στο ρελαντί. Να έχετε στο νου σας τον κίνδυνο πυρκαγιάς, ειδικά κατά τη χρήση κοντά σε εύφλεκτες ουσίες ή/και αέρια.

- Ο σιγαστήρας είναι κατασκευασμένος για να περιορίζει τη στάθμη του θορύβου στο ελάχιστο και να διοχετεύει τα καυσαέρια μακριά από τον χειριστή.

Έλεγχος του σιλανσιέ

- Πραγματοποιείτε τακτικούς ελέγχους, ώστε να βεβαιώνετε ότι το σιλανσιέ είναι πλήρες και ορθά ασφαλισμένο.

ΣΥΝΑΡΜΟΛΟΓΗΣΗ ΚΑΙ ΡΥΘΜΙΣΕΙΣ

Γενικά



ΣΗΜΑΝΤΙΚΟ! Αποκλείστε την περίπτωση ακούσιας εκκίνησης θιάζοντας το καλώδιο ηλεκτρονικής ανάφλεξης από το μπουζί.

Τιμόνι

Συναρμολόγηση

- 1 Χαλαρώστε τα κάτω κουμπιά και στις δύο πλευρές του μηχανήματος. Βεβαιωθείτε ότι η πλαστική ροδέλα βρίσκεται στη σωστή θέση στην εγκοπή του εξαρτήματος λαβής.

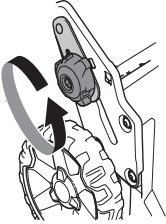

- 2 Τοποθετήστε τη χειρολαβή διπλωμένη προς τα εμπρός με την πλαστική ροδέλα μεταξύ της χειρολαβής και του εξαρτήματος λαβής.

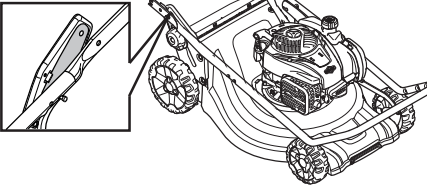

ΠΡΟΣΟΧΗ! Βεβαιωθείτε ότι τα καλώδια και τα σύρματα διέρχονται από το εσωτερικό της χειρολαβής και δεν μπερδεύονται μεταξύ τους.

- 3 Στερεώστε τη χειρολαβή στο εξάρτημα λαβής με τη βίδα, τη ροδέλα και το μπουλόνι.

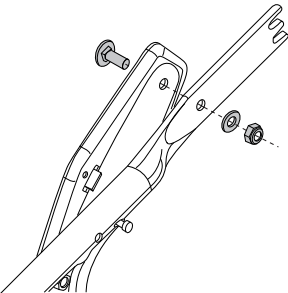

- 4 Ξεδιπλώστε τη χειρολαβή και στερεώστε το κουμπί και στις δύο πλευρές του μηχανήματος, υθμίστε το κατάλληλο ύψος. Για περισσότερες πληροφορίες, ανατρέξτε στην ενότητα 'ύθμιση'.
- 5 Τοποθετήστε τα καλώδια στο μπράτσο καλωδίου. Βεβαιωθείτε ότι τα καλώδια δεν είναι μπερδεμένα μεταξύ τους. Στερεώστε το μπράτσο καλωδίου κάτω από τη χειρολαβή.

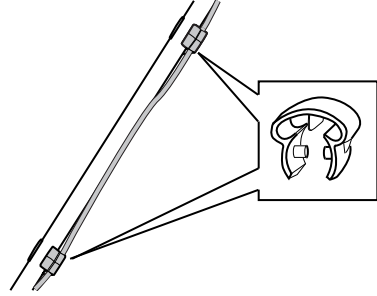

- 6 Τοποθετήστε τα καλώδια κατά μήκος του κάτω μέρους της χειρολαβής. Τοποθετήστε τα καλώδια μέσα στο δεύτερο μπράτσο καλωδίου και, στη συνέχεια, στερεώστε το στο επάνω μέρος της χειρολαβής.
- 7 Στερεώστε τα καλώδια στη λαβή στήριξης με δεματικό καλωδίων.

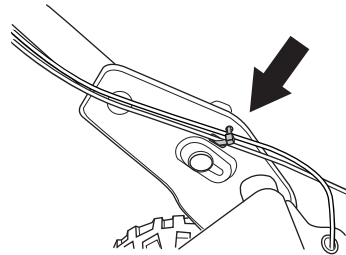

Ρυθμίσεις

Ύψος λαβής

- Χαλαρώστε τους κάτω τροχίσκους.
- Σύρετε τα κουμπιά στα άκρα των εγκοπών και στις δύο πλευρές του μηχανήματος.

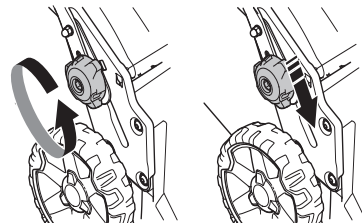

- Το ύψος της λαβής μπορεί να ρυθμιστεί σε 2 διαφορετικές θέσεις.

ΣΥΝΑΡΜΟΛΟΓΗΣΗ ΚΑΙ ΡΥΘΜΙΣΕΙΣ

- υθμίστε το κατάλληλο ύψος.
- Σύρετε τα κουμπιά προς τα πάνω προς τη λαβή μέχρι να σταματήσουν και να ακουστεί ένα κλικ. Σφίξτε καλά τους τροχίσκους.

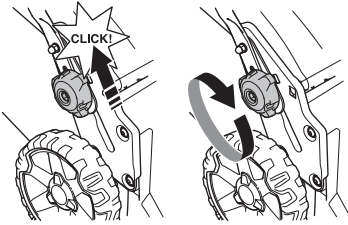

Θέση μεταφοράς

Η λαβή μπορεί να διπλωθεί για να ελαχιστοποιηθεί ο χώρος που απαιτείται για τη μεταφορά και την αποθήκευση.

- Χαλαρώστε τους κάτω τροχίσκους.
- Σύρετε τα κουμπιά στα άκρα των εγκοπών και στις δύο πλευρές του μηχανήματος.

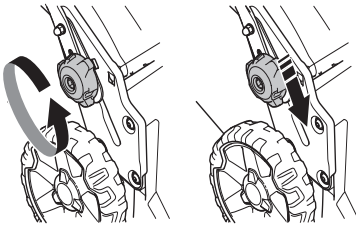

- Διπλώστε τη λαβή προς τα εμπρός.

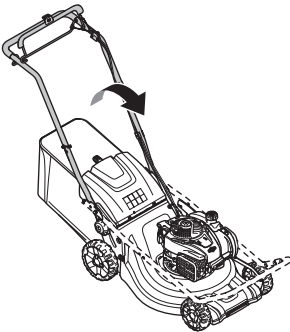

Θέση λειτουργίας

- Διπλώστε τη λαβή προς την όρθια θέση.

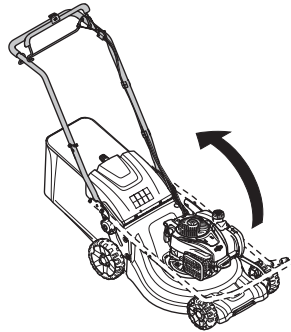

- Σύρετε τα κουμπιά προς τα πάνω προς τη λαβή μέχρι να σταματήσουν και να ακουστεί ένα κλικ.

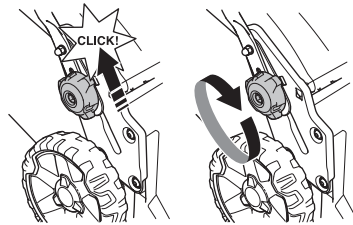

- Βιδώστε τη λαβή με τον μοχλό.

Ύψος κοπής

ΣΗΜΕΙΩΣΗ! Μην ρυθμίζετε το ύψος κοπής πολύ χαμηλά, επειδή υπάρχει κίνδυνος τα κοπτικά εργαλεία να κτυπήσουν επάνω σε ανώμαλες επιφάνειες.

Το μηχάνημα είναι εξοπλισμένο με κεντρικό σύστημα ρύθμισης του ύψους κοπής.

- Για να ρυθμίσετε το ύψος κοπής, πιέστε το ρυθμιστή ύψους προς τον τροχό και, στη συνέχεια, μετακινήστε τον προς τα εμπρός για μικρότερο ύψος κοπής και προς τα πίσω για μεγαλύτερο ύψος κοπής.

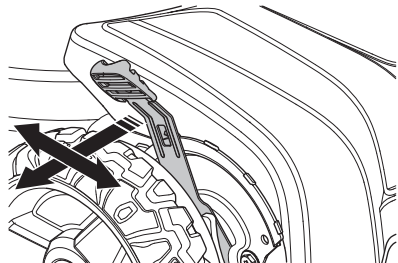

- Το ύψος κοπής μπορεί να ρυθμιστεί σε 6 διαφορετικές θέσεις.

ΣΥΝΑΡΜΟΛΟΓΗΣΗ ΚΑΙ ΡΥΘΜΙΣΕΙΣ

Στήριγμα

- Η χειρολαβή του συλλέκτη που βρίσκεται στο πλαίσιο πρέπει να τοποθετείται πάνω στο σάκο του συλλέκτη.

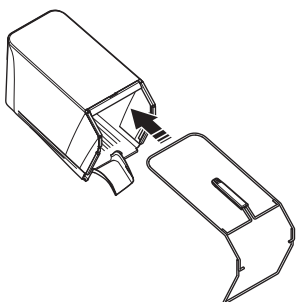

- Στερεώστε το κάτω μέρος του πλαισίου στην εγκοπή κάτω από το συλλέκτη.
- Ασφαλίστε το πλαίσιο χρησιμοποιώντας τα κλιπ ταχείας ασφάλισης.

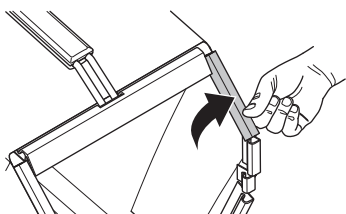

- Βεβαιωθείτε ότι το πλαίσιο εξαγωγής είναι καθαρό και δεν περιέχει κομμένο γρασίδι.
- Αγκιστρώστε το συλλέκτη στο πάνω άκρο του σασί.
- Τοποθετήστε τη γλώσσα του συλλέκτη στο πλαίσιο εξαγωγής του μηχανήματος.

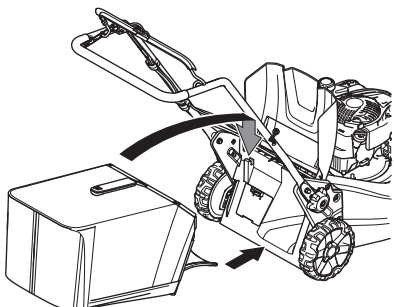

- Τοποθετήστε το κάτω μέρος του κάδου συλλογής στην οπή εξαγωγής.

Εξάρτημα χορτολίπανσης - Πρόσθετα

Ως αξεσουάρ διατίθεται επίσης ένα κιτ κοπή χορτολιπάσματος, ώστε οι συσκευές που διαθέτουν συλλέκτη να μπορούν να χρησιμοποιηθούν και για κοπή χορτολιπάσματος. Το κιτ περιλαμβάνει μια τάπα επιστρώματος και μια λεπίδα.

- Σηκώστε τον οδηγό αποριμμάτων, για να τοποθετήσετε/αφαιρέσετε την τάπα επιστρώματος.

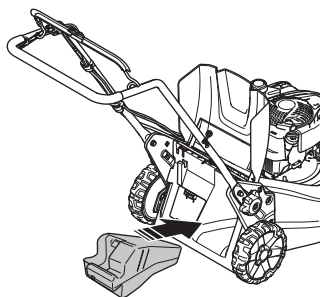

- Αντικαταστήστε τη λεπίδα με την παρεχόμενη λεπίδα Combi. Για περισσότερες πληροφορίες, ανατρέξτε στην ενότητα 'Εξοπλισμός κοπής'.

Οπίσθια εξαγωγή

Το μηχάνημα μπορεί επίσης να χρησιμοποιηθεί χωρίς το εξάρτημα χορτολίπανσης και το συλλέκτη.

- Ανασηκώστε το πίσω προστατευτικό κάλυμμα και αφαιρέστε τον κάδο.
- Αφαιρέστε την τάπα επιστρώματος.
- Κλείστε το προστατευτικό κάλυμμα.

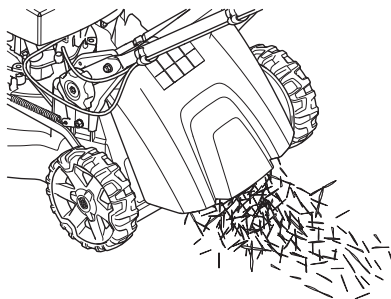

Γενικά



ΠΡΟΕΙΔΟΠΟΙΗΣΗ! Το να δουλεύετε ένα κινητήρα μέσα σε ένα κλειστό ή ανεπαρκώς αεριζόμενο χώρο μπορεί να προκαλέσει θάνατο λόγω ασφυξίας ή λόγω δηλητηρίασης με μονοξείδιο του αζώτου.

Το καύσιμο και οι αναθυμιάσεις του είναι πολύ εύφλεκτα και μπορεί να προκαλέσουν σοβαρές θλάβες κατά την εισπνοή και κατά την επαφή με το δέρμα. Να είστε λοιπόν προσεκτικοί με το χειρισμό του καυσίμου και να φροντίζετε να υπάρχει καλός εξαερισμός.

Τα αέρια εξαγωγής από τον κινητήρα είναι καυτά και είναι δυνατό να περιέχουν σπινθήρες που μπορούν να προκαλέσουν φωτιά. Ποτέ μην ξεκινάτε το μηχάνημα σε εσωτερικό χώρο ή κοντά σε εύφλεκτα υλικά!

Μην καπνίζετε και μην τοποθετείτε κάποιο θερμό αντικείμενο κοντά σε καύσιμο.

Γέμισμα ρεζερβουάρ



ΠΡΟΕΙΔΟΠΟΙΗΣΗ! Να σβήνεται πάντα τον κινητήρα και να τον αφήνετε να κρυσώσει για λίγα λεπτά πριν από την επαναπλήρωση.

Χρησιμοποιείτε πάντα λιπαντή, για να αποφεύγετε τυχόν διαρροές.

Καθαρίστε την περιοχή γύρω από την τάπα καυσίμου.

Για το γέμισμα να ανοίξετε το τάπα με αργές κινήσεις, ώστε να διαφύγει η πίεση από εξερισμένο καύσιμο.

Βιδώστε το τάπα προσεκτικά μετά από κάθε γέμισμα του ρεζερβουάρ. Τυχόν αμέλεια ενδέχεται να οδηγήσει σε πυρκαγιά.

Πριν ξαναβάλετε μπρος μετακινήστε το μηχάνημα τουλάχιστον 3 m από το σημείο που γεμίσατε βενζίνη.

Μίγμα καυσίμου

ΣΗΜΕΙΩΣΗ! Το μηχάνημα είναι εξοπλισμένο με έναν τετράχρονο κινητήρα, φροντίστε ώστε να υπάρχει πάντοτε η σωστή ποσότητα λαδιού στο ρεζερβουάρ λαδιού.

Βενζίνη

- Να χρησιμοποιείτε αμόλυβδη ή μολυβδούχο βενζίνη καλής ποιότητας.
- Συνιστώμενος ελάχιστος αριθμός οκτανίων είναι τα 90 (RON). Αν δουλεύετε τον κινητήρα με βενζίνη χαμηλότερων οκτανίων από 90 μπορεί να προκληθεί ρετάρισμα. Αυτό επιφέρει αυξημένη θερμοκρασία κινητήρα, που μπορεί να προκαλέσει σοβαρές βλάβες.
- Χρησιμοποιήστε βενζίνη χαμηλών εκπομπών, γνωστή και σαν αλκυλιωμένη βενζίνη, αν διατίθεται.

Λάδι κινητήρα.

ΣΗΜΕΙΩΣΗ! Ελέγξτε το επίπεδο λαδιού, πριν από την εκκίνηση του χλοοκοπτικού γκαζόν. Το πολύ χαμηλό επίπεδο λαδιού μπορεί να προκαλέσει σοβαρή βλάβη στον κινητήρα. Ανατρέξτε στις οδηγίες της ενότητας με τίτλο "Συντήρηση".

- Το λάδι κινητήρα πρέπει να αντικατασταθεί την πρώτη φορά μετά από 5 ώρες λειτουργίας. Ανατρέξτε στα Τεχνικά στοιχεία για συστάσεις σχετικά με τον τύπο λαδιού που πρέπει να χρησιμοποιήσετε. Μη χρησιμοποιείτε ποτέ λάδι προορισμένο για δίχρονους κινητήρες

Μη βάλετε ποτέ εμπρός το μηχάνημα:

- Αν ριζετε καύσιμο ή το λάδι κινητήρα στο μηχάνημα. Σκουπίστε τις σταγόνες και αφήστε το καύσιμο που απομένει να εξατμιστεί.
- Εάν έχετε χύσει καύσιμο επάνω σας ή στα ρούχα σας, αλλάξτε ρούχα. Πλύνετε οποιοδήποτε μέρος του σώματός σας έχει έλθει σε επαφή με το καύσιμο. Χρησιμοποιήστε σαπούνι και νερό.
- Αν έχετε διαρροή καυσίμου: ελέγχετε τακτικά για διαρροές από το καπάκι καυσίμου και τις σωληνώσεις καυσίμων.

Μεταφορά και αποθήκευση

- Αποθηκεύετε και μεταφέρετε το μηχάνημα και το καύσιμο ώστε να μην υπάρχει κίνδυνος τυχόν διαρροές ή αναθυμιάσεις να έρθουν σε επαφή με σπινθήρες ή γυμνές φλόγες, όπως για παράδειγμα, από ηλεκτρικές μηχανές, ηλεκτροκινητήρες, ηλεκτρικούς διακόπτες/διακόπτες ρεύματος ή θερμαντήρες.
- Όταν αποθηκεύετε και μεταφέρετε καύσιμο πρέπει να χρησιμοποιούνται πάντοτε εγκεκριμένα δοχεία που προορίζονται γι'αυτό τον σκοπό.

Φύλαξη μακράς διάρκειας

- Όταν αποθηκεύετε το μηχάνημα για μεγάλα χρονικά διαστήματα το ρεζερβουάρ καυσίμου πρέπει να αδειάσει. Απευθυνθείτε στο πλησιέστερο πρατήριο καυσίμων για να ρωτήσετε τον τρόπο διάθεσης του καυσίμου.

Ατομικός προστατευτικός εξοπλισμός

Σε οποιαδήποτε χρήση του μηχανήματος πρέπει να χρησιμοποιείτε συγκεκριμένο ατομικό προστατευτικό εξοπλισμό. Ο ατομικός προστατευτικός εξοπλισμός δεν εξουδετερώνει τον κίνδυνο τραυματισμού, παρά μειώνει τα αποτελέσματα ενός τραύματος σε περίπτωση ατυχήματος. Ζητήστε από τον εμπορο να σας βοηθήσει στην εκλογή προστατευτικού εξοπλισμού.

Χρησιμοποιείτε πάντοτε:

- Χρησιμοποιείτε ωτοασπίδες, όταν το επίπεδο θορύβου ξεπερνά τα 85 db.
- Γερές μπότες με αντιολισθητική σόλα ή υποδήματα.
- Χοντρά, μακριά παντελόνια. Μην ψοράτε σορτσάκια, πέδιλα και μεν έστε ξυπόλητοι.
- Γάντια να χρησιμοποιούνται όταν χρειάζονται, για παράδειγμα σε τοποθέτηση, επιθεώρηση ή καθαρισμό των εξαρτημάτων κοπής.

Γενικές οδηγίες ασφαλείας

Αυτή ενότητα περιγράφει τις βασικές κατευθύνσεις ασφαλείας για τη χρήση του μηχανήματος. Αυτές οι πληροφορίες δεν υποκαθιστούν σε καμία περίπτωση τις επαγγελματικές ικανότητες και την εμπειρία.

- Διαβάστε προσεκτικά τις Οδηγίες χρήσεως και κατανοήστε το περιεχόμενο πριν χρησιμοποιήσετε το μηχάνημα.
- Λάβετε υπόψη ότι ο χειριστής είναι υπεύθυνος για ατυχήματα που συμβαίνουν σε ή για κινδύνους στους οποίους εκτίθενται άλλα άτομα ή οι ιδιοκτησίες αυτών.
- Το μηχάνημα θα πρέπει να διατηρείται καθαρό. Οποιαδήποτε επιγραφή και ετικέτα θα πρέπει να είναι πλήρως αναγνώσιμη.

Χρησιμοποιείτε πάντοτε κοινή λογική

Δεν είναι δυνατό να καλυφθούν όλες οι περιπτώσεις που ενδέχεται να συναντήσετε. Να είστε πάντα προσεκτικοί και να χρησιμοποιείτε την κοινή λογική. Αν βρεθείτε σε συνθήκες που δεν αισθάνεστε ασφαλής, διακόψτε τη λειτουργία και αναζητήστε τη συμβουλή κάποιου ειδικού. Επικοινωνήστε με τον αντιπρόσωπο, τον υπεύθυνο σέρβις ή έναν πεπειραμένο χρήστη. Μην επιχειρήσετε να εκτελέσετε κάποια εργασία για την οποία δεν είστε βέβαιο!



ΠΡΟΕΙΔΟΠΟΙΗΣΗ! Το μηχάνημα αυτό παράγει ηλεκτρομαγνητικό πεδίο κατά τη διάρκεια της λειτουργίας. Το πεδίο αυτό, υπό ορισμένες συνθήκες, ενδέχεται να προκαλεί παρεμβολές σε ενεργητικά και παθητικά εμφυτεύματα. Προκειμένου να μειωθεί ο κίνδυνος σοβαρού ή θανατηφόρου τραυματισμού, συνιστούμε στα άτομα με ιατρικά εμφυτεύματα να συμβουλευτούν τον θεράποντα ιατρό και τον κατασκευαστή του ιατρικού εμφυτεύματος, πριν θέσουν το μηχάνημα σε λειτουργία.



ΠΡΟΕΙΔΟΠΟΙΗΣΗ! Το μηχάνημα μπορεί να γίνει επικίνδυνο. Η απρόσεκτη ή λανθασμένη χρήση μπορεί να έχει ως αποτέλεσμα σοβαρό ή θανάσιμο τραυματισμό του χειριστή ή άλλων ατόμων.

Ποτέ μην επιτρέπετε σε παιδιά ή άλλα μη εκπαιδευμένα σχετικά με τη χρήση του μηχανήματος άτομα να χρησιμοποιούν ή να πραγματοποιούν εργασίες συντήρησης σε αυτό.

Το μηχάνημα δεν πρέπει να χρησιμοποιείται από άτομα με μειωμένες σωματικές ή διανοητικές ικανότητες ή άτομα ακατάλληλα να χρησιμοποιήσουν το μηχάνημα λόγω προβλημάτων υγείας, χωρίς την επίβλεψη από άτομο υπεύθυνο για την ασφάλεια τους.

Μην επιτρέπετε σε κανέναν άλλον να χρησιμοποιήσει το μηχάνημα αν δεν έχετε βεβαιωθεί ότι γνωρίζετε το περιεχόμενο των οδηγιών χρήσης.

Ποτέ μην δουλεύετε το πριόνι όταν είστε κουρασμένος, έχετε πει αλκοόλ ή παίρνετε φάρμακα που επηρεάζουν την όρασή σας, την κρίση σας ή τον έλεγχο του σώματός σας.



ΠΡΟΕΙΔΟΠΟΙΗΣΗ! Οι μετατροπές ή/και τα εξαρτήματα που δεν φέρουν καμία εξουσιοδότηση μπορεί να προκαλέσουν σοβαρό τραυματισμό ή θάνατο στο χρήστη ή τρίτα πρόσωπα. Χωρίς άδεια του κατασκευαστή, σε καμία περίπτωση δεν επιτρέπεται μετατροπή του μηχανήματος σε σχέση με την αρχική του κατασκευή.

Μην κάνετε ποτέ μετατροπές σε αυτό το μηχάνημα έτσι ώστε να διαφέρει από την αρχική του έκδοση, και μην το χρησιμοποιήσετε αν φαίνεται να έχει υποστεί μετατροπές από τρίτους.

Ποτέ μην χρησιμοποιείτε ελαττωματικό μηχανήμα. Ακολουθήστε τις οδηγίες συντήρησης, ελέγχου και σέρβις αυτού του βιβλίου. Ορισμένες εργασίες συντήρησης και σέρβις πρέπει να γίνονται από ειδικευμένο προσωπικό.

Χρησιμοποιείτε πάντοτε γνήσια ανταλλακτικά.

Ασφάλεια στο χώρο εργασίας

- Τα κλαδιά, τα κλαριά, οι πέτρες, κ.λπ. πρέπει να αφαιρούνται από το γρασιδί πριν από την έναρξη της κοπής.
- Αντικείμενα που χτυπούν στο παρελκόμενο κοπής μπορεί να πεταχτούν και να προξενήσουν ζημιά ή τραυματισμό. Κρατήστε ανθρώπους και ζώα μακριά.
- Ποτέ μη χρησιμοποιείτε το μηχάνημα σε κακές καιρικές συνθήκες, για παράδειγμα με ομίχλη, κατά τη βροχή, σε νοτισμένες ή υγρές τοποθεσίες, σε ισχυρό άνεμο, έντονο κρύο, κίνδυνο κεραυνού, κ.λπ. Η εργασία με κακές καιρικές συνθήκες είναι κουραστική και μπορεί να οδηγήσει σε επικίνδυνες καταστάσεις, πχ. ολισθηρές επιφάνειες.
- Ελέγχετε τον περιβάλλοντα χώρο, ώστε να διασφαλίσετε ότι τίποτα δεν μπορεί να αποσπάσει την προσοχή σας και να σας αφαιρέσει τον έλεγχο του μηχανήματος.
- Προσοχή σε ρίζες, πέτρες, κλαδιά, φρεάτια, τάφρους κτλ. Τα ψηλά χόρτα μπορεί να κρύνουν εμπόδια.
- Οι κλίσεις χλοοκοπής μπορεί να είναι επικίνδυνες. Μην χρησιμοποιείτε το χλοοκοπτικό γκαζόν σε απόκρημνες πλαγιές. Το χλοοκοπτικό γκαζόν δεν πρέπει να χρησιμοποιείται σε κλίσεις μεγαλύτερες από 15 μοίρες.
- Σε κεκλιμένο έδαφος η διαδρομή πρέπει να γίνεται παράλληλα με την κλίση. Είναι πολύ ευκολότερο να εργάζεστε κατά μήκος μίας πλαγιάς παρά πάνω και κάτω στην πλαγιά.
- Να είστε ιδιαίτερα προσεκτικοί κοντά σε κρυφές γωνίες και αντικείμενα που εμποδίζουν το οπτικό σας πεδίο.

Εργαστείτε με ασφάλεια

- Το χλοοκοπτικό γκαζόν προορίζεται μόνο για τον κοπή γρασιδιού. Απαγορεύεται κάθε άλλη χρήση.
- Χρησιμοποιείτε ατομικό προστατευτικό εξοπλισμό. Βλ. τις οδηγίες στο κεφάλαιο "Ατομικός προστατευτικός εξοπλισμός"
- Μην εκκινείτε ένα χλοοκοπτικό γκαζόν, αν δεν έχουν τοποθετηθεί σωστά το κοπτικό εργαλείο και όλα τα καλύμματα. Διαφορετικά μπορεί να χαλαρώσει το κοπτικό εργαλείο και να προκαλέσει προσωπικούς τραυματισμούς.
- Βεβαιωθείτε ότι το κοπτικό εργαλείο δεν κτυπά σε ξένα αντικείμενα, όπως πέτρες, ρίζες ή κάτι παρόμοιο. Αυτό μπορεί να αμβλύνει το κοπτικό εργαλείο και να λυγίσει τον άξονα κινητήρα. Ένα λυγισμένος άξονας προκαλεί ανισορροπία και ισχυρή δόνηση, με αποτέλεσμα να υπάρχει μεγάλος κίνδυνος να χαλαρώσει το κοπτικό εργαλείο.
- Η λαβή φρένου δεν πρέπει ποτέ να ακουμπά μόνιμα στη λαβή, όταν λειτουργεί το μηχάνημα.
- Τοποθετήστε το χλοοκοπτικό γκαζόν σε μια στέρεα, επίπεδη επιφάνεια και εκκινήστε το. Βεβαιωθείτε ότι το κοπτικό εργαλείο δεν έρχεται σε επαφή με το έδαφος ή άλλα αντικείμενα.
- Να στέκεστε πάντα πίσω από το μηχάνημα. Αφήστε τους τροχούς να παραμένουν στο έδαφος και κρατήστε και τα δύο χέρια στη λαβή όταν

κουρεύετε. Να έχετε τα χέρια και τα πόδια σας μακριά από τις περιστρεφόμενες λάμες.

- Μη δίνετε κλίση στο μηχάνημα όταν λειτουργεί ο κινητήρας.
- Προσέξτε ιδιαίτερα, όταν τραβάτε το μηχάνημα προς το μέρος σας κατά την εργασία.
- Μην ανασηκώσετε ποτέ το χλοοκοπτικό γκαζόν και μην το μεταφέρετε όταν ο κινητήρας είναι ενεργοποιημένος. Αν πρέπει να ανασηκώσετε το χλοοκοπτικό γκαζόν, απενεργοποιήστε πρώτα τον κινητήρα και αποσυνδέστε το καλώδιο ανάφλεξης από το μπουζί.
- Μην κουρεύετε το γκαζόν περπατώντας προς τα πίσω.
- Ο κινητήρας πρέπει να απενεργοποιείται, όταν μετακινείται πάνω από έδαφος που δεν θα κοπεί. Για παράδειγμα, διάδρομοι με χαλίκι, πέτρα, σανίδι, ασφάλτος, κ.λπ.
- Μην τρέχετε ποτέ με το μηχάνημα όταν λειτουργεί. Πρέπει πάντα να περπατάτε με το χλοοκοπτικό γκαζόν.
- Απενεργοποιήστε τον κινητήρα πριν να αλλάξετε το ύψος κοπής. Μην προβείτε ποτέ σε τροποποιήσεις ενώ ο κινητήρας είναι σε λειτουργία.
- Ποτέ μην αφήνετε το μηχάνημα χωρίς επίτηρηση με τον κινητήρα σε λειτουργία. Κλείστε τον κινητήρα. Βεβαιωθείτε ότι το παρελκόμενο κοπής έχει σταματήσει να περιστρέφεται.
- Αν χτυπήσετε κάποιο ξένο αντικείμενο ή αν παρουσιαστούν κραδασμοί, σταματήστε το μηχάνημα. Βγάλτε το καλώδιο από το μπουζί. Ελέγξτε ότι το μηχάνημα δεν έχει πάθει ζημιά. Επιδιορθώστε ενδεχόμενες ζημιές.

Βασικές τεχνικές εργασίας

- Κόβετε πάντα με κοφτερή λεπίδα για βέλτιστα αποτελέσματα. Μια μη κοφτερή λεπίδα έχει σαν αποτέλεσμα ανόμοια κοπή ενώ το γκαζόν γίνεται κίτρινο στην επιφάνεια κοπής.
- Μην κόβετε ποτέ πάνω από το 1/3 του μήκους του γρασιδιού. Αυτό ισχύει ιδιαίτερα σε περιόδους ξηρασίας. Κόψτε πρώτα με το ύψος κοπής να έχει οριστεί στο υψηλό. Έπειτα, ελέγξτε το αποτέλεσμα και χαμηλώστε στο κατάλληλο ύψος. Αν το γρασιδί είναι αρκετά μεγάλο, οδηγήστε αργά και κόψτε δύο φορές, αν είναι απαραίτητο.
- Κόβετε κάθε φορά σε διαφορετικές κατευθύνσεις για να αποφύγετε ρίγες στο γκαζόν.

Μεταφορά και αποθήκευση

- Ασφαλίστε τον εξοπλισμό κατά τη διάρκεια οποιασδήποτε μεταφοράς, ώστε να αποφευχθεί τυχόν βλάβες και ατυχήματα.
- Να αποθηκεύετε τον εξοπλισμό σε κλειδωμένο χώρο, ώστε να μην είναι προσβάσιμος σε παιδιά και μη εξουσιοδοτημένα άτομα.
- Αποθηκεύετε το μηχάνημα και τον εξοπλισμό του σε ένα στεγνό μέρος, ανθεκτικό στο ψύχος.
- Για τη μεταφορά και την αποθήκευση καυσίμων, συμβουλευθείτε την ενότητα "Χειρισμός καυσίμων".

Ξεκίνημα και σταμάτημα Προτού ξεκινήσετε



ΠΡΟΕΙΔΟΠΟΙΗΣΗ! Διαβάστε προσεκτικά τις Οδηγίες χρήσεως και κατανοήστε το περιεχόμενο πριν χρησιμοποιήσετε το μηχάνημα.

Χρησιμοποιείτε ατομικό προστατευτικό εξοπλισμό. Βλ. τις οδηγίες στο κεφάλαιο "Ατομικός προστατευτικός εξοπλισμός"

- Κρατήστε άσχετα προς την εργασία άτομα ή ζώα μακριά από την περιοχή εργασίας.
- Εκτελείτε ημερήσια συντήρηση. Ανατρέξτε στις οδηγίες της ενότητας με τίτλο "Συντήρηση".
- Βεβαιωθείτε ότι το καλώδιο ανάφλεξης έχει σωστή έδραση στο μπουζί.

Εκκίνηση

LC 451S

- Η λαβή φρένου κινητήρα πρέπει να κρατηθεί πατημένη προς τη χειρολαβή κατά την εκκίνηση του κινητήρα.

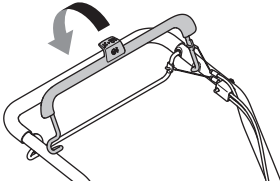

- Σταθείτε πίσω από το μηχάνημα.
- Πιάστε με το δεξί χέρι τη λαβή του μηχανισμού εκκίνησης, τραβήξτε αργά το κορδόνι μέχρι να βρείτε αντίσταση (να πιάνουν τα δοντάκια του μηχανισμού εκκίνησης). Τραβήξτε δυνατά για να εκκινήσει ο κινητήρας. Ποτέ μην τυλίγετε το κορδόνι εκκίνησης στο χέρι.

LC 551SP

Με κρύο κινητήρα:

- Θέστε το χειριστήριο γκαζιού στη θέση του τσοκ. Το χειριστήριο γκαζιού ρυθμίζει τις στροφές ανά λεπτό (σ.α.λ) του κινητήρα και, επομένως, την ταχύτητα περιστροφής των λεπίδων.

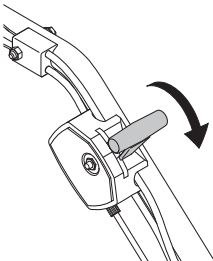

- Η λαβή φρένου κινητήρα πρέπει να κρατηθεί πατημένη προς τη χειρολαβή κατά την εκκίνηση του κινητήρα.

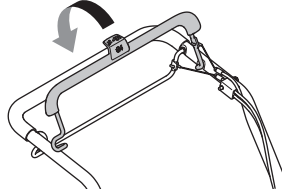

- Σταθείτε πίσω από το μηχάνημα.
- Πιάστε με το δεξί χέρι τη λαβή του μηχανισμού εκκίνησης, τραβήξτε αργά το κορδόνι μέχρι να βρείτε αντίσταση (να πιάνουν τα δοντάκια του μηχανισμού εκκίνησης). Τραβήξτε δυνατά για να εκκινήσει ο κινητήρας. Ποτέ μην τυλίγετε το κορδόνι εκκίνησης στο χέρι.
- Τοποθετήστε το χειριστήριο γκαζιού στη θέση τέρμα το γκάζι.

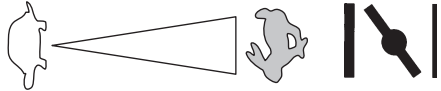

Με ζεστό κινητήρα:

- Ακολουθήστε την ίδια διαδικασία όπως στην κίνηση κρύου κινητήρα αλλά χωρίς το διακόπτη τσοκ στη θέση τσοκ.

Σκανδάλη γκαζιού

- Σπρώξτε τη λαβή ώθησης προς τη λαβή για να ξεκινήσετε την κίνηση.

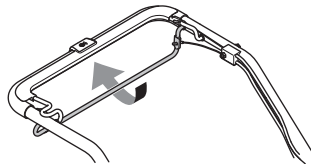

- Για να σταματήσετε την κίνηση με τον κινητήρα σε λειτουργία, αφήστε μόνο τη λαβή ώθησης.

Σταμάτημα

- Σταματήστε τον κινητήρα, αφήνοντας τη λαβή φρένου κινητήρα.

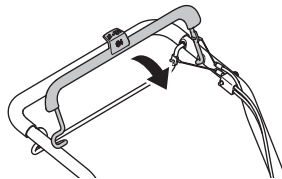

ΣΥΝΤΗΡΗΣΗ

Γενικά



ΠΡΟΕΙΔΟΠΟΙΗΣΗ! Ο χρήστης πρέπει να διενεργεί μόνο τις εργασίες συντήρησης και σέρβις που περιγράφονται στο παρόν Εγχειρίδιο χρήσης. Πιο σύνθετες εργασίες πρέπει να διενεργούνται από συνεργείο.

Απενεργοποιήστε τον κινητήρα προτού πραγματοποιήσετε τυχόν ελέγχους ή συντήρηση. Αποκλείστε την περίπτωση ακούσιας εκκίνησης δγκάζοντας το καλώδιο ηλεκτρονικής ανάφλεξης από το μπουζί.

Η διάρκεια ζωής της μηχανής μπορεί να μειωθεί ενώ και ο κίνδυνος για ατυχήματα είναι μεγαλύτερος στην περίπτωση που δεν πραγματοποιείται η σωστή συντήρηση της μηχανής καθώς και εάν η επισκευή δε γίνεται με επαγγελματικό τρόπο. Εάν θέλετε περισσότερες πληροφορίες, επικοινωνήστε με το πλησιέστερο συνεργείο.

ΠΡΟΣΟΧΗ! Όταν ανατρέπετε το μηχάνημα, να βεβαιώνετε ότι το φίλτρο αέρα βρίσκεται πάντα στο υψηλότερο σημείο.

- Χρησιμοποιείτε πάντοτε γνήσια ανταλλακτικά.

Πρόγραμμα συντήρησης

Στο πρόγραμμα συντήρησης μπορείτε να δείτε ποια τμήματα του μηχανήματός σας απαιτούν συντήρησης, και σε ποια διαστήματα θα πρέπει να εφαρμόζονται οι εργασίες συντήρησης. Τα διαστήματα υπολογίζονται βάσει της ημερήσιας χρήσης του μηχανήματος, και ενδέχεται να διαφέρουν ανάλογα με τη συχνότητα και το βαθμό χρήσης.

Προτού ξεκινήσετε	Εβδομαδιαία φροντίδα	Μηνιαία φροντίδα	Κάθε χρόνο
Γενικός έλεγχος	Μπουζί	Φίλτρο αέρα	Καθαρισμός κάτω από τον προστατευτικό μάντα*
Εξωτερικός καθαρισμός	Σιγαστήρας*	Σύστημα καυσίμου	Καθαρισμός κάτω από τις πλάκες τροχού**
Στάθμη λαδιού			ύθμιση του στοπ κιβωτίου ταχυτήτων**
Κοπτικός εξοπλισμός			
Κάλυμμα κοπής*			
Έλεγχος και ρύθμιση μάντα μετάδοσης κίνησης			
Λαβή ψρένου κινητήρα*			

*Συμβουλευθείτε τις οδηγίες που παρατίθενται στην ενότητα "Εξοπλισμός ασφαλείας του μηχανήματος".

** Διεξάγετε από εξουσιοδοτημένο συνεργείο.

Ανατρέξτε στο Εγχειρίδιο χρήστη του κινητήρα για πρόσθετες πληροφορίες σχετικά με το σέρβις του κινητήρα.

Γενικός έλεγχος

- Βεβαιωθείτε ότι τα μπουλόνια και τα παξιμάδια είναι σφιγμένα.

Εξωτερικός καθαρισμός

- Σκουπίστε τα φύλλα, το γρασίδι και τα λοιπά στοιχεία από το χλοοκοπτικό γκαζόν.
- Μην χρησιμοποιείτε ροδέλα υψηλής πίεσης, για να καθαρίσετε το μηχάνημα.
- Μην καθαρίζετε τον κινητήρα απευθείας με νερό.
- Καθαρίστε τις σχισμές εισόδου αέρα στο μηχανισμό εκκίνησης. Ελέγξτε το μηχανισμό εκκίνησης και το σκονί.
- Όταν καθαρίζετε κάτω από το περιβλήμα κοπής, γυρίστε το μηχάνημα με το μπουζί προς τα πάνω. Αδειάστε το ντεπόζιτο καυσίμου.

Στάθμη λαδιού

ΣΗΜΑΝΤΙΚΟ! Αφήστε το μηχάνημα να κρυώσει. Το καυτό λάδι μπορεί να προκαλέσει σοβαρά εγκαύματα.

Το χλοοκοπτικό γκαζόν πρέπει να στέκεται σε επίπεδο έδαφος όταν ελέγχετε τη στάθμη λαδιού. Ελέγξτε τη στάθμη λαδιού με το δείκτη στάθμης στο καπάκι πλήρωσης λαδιού.

- Αφαιρέστε το καπάκι λαδιού και καθαρίστε το δείκτη στάθμης.
- Τοποθετήστε το δείκτη στάθμης πίσω στη θέση του.
- Αν η στάθμη λαδιού είναι χαμηλή, πληρώστε χρησιμοποιώντας λάδι κίνησης έως το επάνω επίπεδο του δείκτη στάθμης.

ΣΥΝΤΗΡΗΣΗ

Κοπτικός εξοπλισμός



ΠΡΟΕΙΔΟΠΟΙΗΣΗ! Φοράτε πάντα χοντρά γάντια κατά τις εργασίες σέρβις και συντήρησης του εξοπλισμού κοπής. Τα κοπτικά εργαλεία είναι πολύ αιχμηρά και μπορείτε να κοπείτε πολύ εύκολα.

- Ελέγχετε το εξάρτημα κοπής για ζημιές ή εμφάνιση ραγισμάτων. Το κατεστραμμένο εξάρτημα κοπής πρέπει πάντα να αντικαθίσταται.
- Να βεβαιώνετε πάντα ότι το κοπτικό εργαλείο είναι σωστά στερεωμένο και ισορροπημένο.

ΠΡΟΣΟΧΗ! Οι λεπίδες πρέπει να ευθυγραμμίζονται μετά από ακόνισμα. Η ευθυγράμμιση, η αντικατάσταση ή το ακόνισμα των λεπίδων πρέπει να πραγματοποιείται από συνεργείο.

Οι κατεστραμμένες λεπίδες πρέπει να αντικαθίστανται όταν προσκρούουν σε εμπόδια που προκαλούν βλάβη λειτουργίας. Το συνεργείο θα αξιολογήσει αν η λεπίδα μπορεί να ακονιστεί ή αν πρέπει να αντικατασταθεί.

Αποσυναρμολόγηση



ΠΡΟΕΙΔΟΠΟΙΗΣΗ! Αποκλείστε τη την περίπτωση ακούσιας εκκίνησης θάζοντας το καλώδιο ηλεκτρονικής ανάφλεξης από το μπουζί.

- Ασφαλίστε τη λεπίδα με ένα κομμάτι ξύλο. Χαλαρώστε τη βίδα της λεπίδας και αφαιρέστε την. Στη συνέχεια, αφαιρέστε τη ροδέλα και τη λεπίδα. Αφαιρέστε τη βίδα της λεπίδας, περιστρέφοντας τη βίδα αριστερόστροφα.

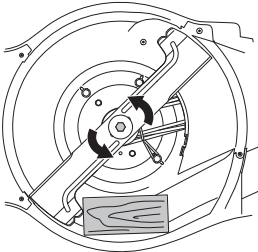

- Βεβαιωθείτε ότι το μπράτσο της λάμας δεν έχει υποστεί ζημιά. Επίσης να ελέγχετε ότι το μπουλόνι του κοπτικού εργαλείου δεν παρουσιάζει βλάβες και ότι ο άξονας κινητήρα δεν έχει καμφθεί.

Συναρμολόγηση

- Η λεπίδα πρέπει να τοποθετηθεί με τα λοξοτομημένα άκρα στραμμένα προς τα πάνω, προς το κάλυμμα.

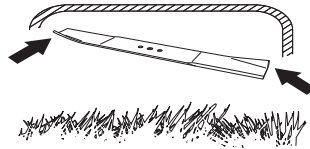

- Τοποθετήστε το κοπτικό εργαλείο με τη ροδέλα τριβής στο μπράτσο του κοπτικού εργαλείου. Βεβαιωθείτε ότι το κοπτικό εργαλείο βρίσκεται σωστά στο κέντρο του άξονα.

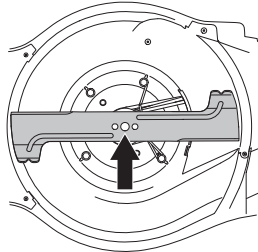

- Ασφαλίστε τη λεπίδα με ένα κομμάτι ξύλο. Τοποθετήστε τη ροδέλα και σφίξτε καλά τη βίδα περιστρέφοντας την δεξιόστροφα. Πρέπει να σφίξετε τη βίδα με ροπή 70 Nm.

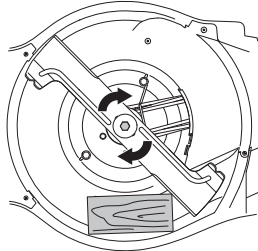

- Τραβήξτε τη λάμα με το χέρι και βεβαιωθείτε ότι μπορεί να περιστραφεί χωρίς προβλήματα.
- Λειτουργήστε το μηχάνημα δοκιμαστικά.

ΣΗΜΑΝΤΙΚΟ!

Να είστε πάντα προσεκτικοί και να χρησιμοποιείτε την κοινή λογική. Αποφεύγετε τις καταστάσεις τις οποίες θεωρείτε πέραν των δυνατοτήτων σας. Εάν δεν αισθάνεστε σίγουροι για τις διαδικασίες χειρισμού, αφού διαβάσετε αυτές τις οδηγίες, θα πρέπει να συμβουλευτείτε κάποιον ειδικό πριν συνεχίσετε. Επικοινωνήστε με εξουσιοδοτημένο συνεργείο.

Χρησιμοποιείτε πάντα γνήσια ανταλλακτικά. Για περισσότερες πληροφορίες, ανατρέξτε στην ενότητα "Τεχνικά στοιχεία".

Μπουζί

ΣΗΜΕΙΩΣΗ! Χρησιμοποιείτε πάντοτε τον τύπο μπουζιού που συστήνεται! Λάθος τύπος μπορεί να προκαλέσει ζημιά στο έμβολο/κύλινδρο.

- Αν ε απόδοση του μηχανήματος είναι χαμηλή, αν υπάρχει δυσκολία στεν εκκίνησης ή το ρελαντί δεν είναι σταθερό: να ελέγξετε πάντοτε πρώτα το μπουζί πριν προχωρήσετε σε άλλες ενέργειες.
- Εάν το μπουζί είναι λερωμένο, καθαρίστε το και ελέγξτε ότι το διάκενο ηλεκτροδίου είναι 0,5 ή 0,7 - 0,8 mm. Για περισσότερες πληροφορίες, ανατρέξτε στην ενότητα "Τεχνικά στοιχεία". Αντικαταστήστε το μπουζί εάν χρειάζεται.

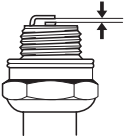

Τέντωμα ιμάντα μετάδοσης κίνησης

Αν αισθάνεστε ότι η κίνηση είναι αργή, αυτό μπορεί να οφείλεται σε φθαρμένο ιμάντα. Σε αυτήν την περίπτωση ο ιμάντας πρέπει να αντικατασταθεί. Επικοινωνήστε με εξουσιοδοτημένο συνεργείο.

Φίλτρο αέρα

- Αφαιρέστε το κάλυμμα του φίλτρου αέρα και βγάλτε έξω το φίλτρο.
- Φίλτρο αέρα που χρησιμοποιήθηκε για αρκετό καιρό, δεν μπορεί να καθαριστεί εντελώς. Για το λόγο αυτό το φίλτρο αντικαθίσταται περιοδικά με ένα καινούργιο. **Φίλτρο αέρα που έχει βλάβες πρέπει πάντοτε να αντικαθίσταται.**
- Κατά τη συναρμολόγηση, βεβαιωθείτε ότι ο φίλτρο σφραγίζει πλήρως στη βάση φίλτρου.

Καθαρίστε το χάρτινο φίλτρο

- Καθαρίστε το φίλτρο κτυπώντας το φίλτρο σε μια επίπεδη επιφάνεια. Μην χρησιμοποιείτε ποτέ διαλυτικό με πετρέλαιο, για παράδειγμα, κηροζίνη ή συμπιεσμένο αέρα για τον καθαρισμό του φίλτρου.

Αλλαγή λαδιού

ΣΗΜΑΝΤΙΚΟ! Αφήστε το μηχανήμα να κρυώσει. Το καυτό λάδι μπορεί να προκαλέσει σοβαρά εγκαύματα.

- Αδειάστε το ντεπόζιτο καυσίμου.
- Το μηχανήμα διαθέτει τάπα αποστράγγισης λαδιού.
- Τοποθετήστε μία λεκάνη κάτω από την αποστράγγιση και αφαιρέστε το πώμα.
- Για περισσότερες πληροφορίες, ανατρέξτε στο εγχειρίδιο χρήσης κινητήρα.
- Ρωτήστε πού μπορείτε να απορρίψετε το λάδι κινητήρα που περισσεύει στο τοπικό σας βενζινάδικο.
- Γεμίστε καινούργιο λάδι κινητήρα που έχει τη σωστή ποιότητα. Ανατρέξτε στις οδηγίες της ενότητας με τίτλο "Τεχνικά στοιχεία".

Σύστημα καυσίμου

- Ελέγξτε ότι το καπάκι του δοχείου καυσίμου και η φλάντζα του δεν έχουν υποστεί φθορές.
- Ελέγξτε το σωλήνα καυσίμου. Αντικαταστήστε εάν είναι απαραίτητο.

ΤΕΧΝΙΚΑ ΣΤΟΙΧΕΙΑ

Τεχνικά στοιχεία

	LC 451S	LC 551SP
Κινητήρας		
Κατασκευαστής κινητήρα	Briggs & Stratton	Kawasaki
Κυβισμός κυλίνδρου, cm ³	161	179
Στροφές, rpm	2900	2800
Ονομαστική απόδοση κινητήρα, kW (βλ. σημείωση 1)	2,6	2,9
Σύστημα ανάφλεξης		
Μπουζί	Champion QC12YC	NGK BPR5ES
Διάκενο ηλεκτροδίων, mm	0,5	0,7 - 0,8
Σύστημα καυσίμου και λίπανσης		
Χωρητικότητα ρεζερβουάρ βενζίνης, λίτρα	1	1,9
*Λάδι κινητήρα	SAE 30/SAE 10W-30	SAE 30/SAE 10W-30
Χωρητικότητα ρεζερβουάρ λαδιού, λίτρα	0,55	0,65
Βάρος		
Μηχάνημα με άδειο ντεπόζιτο, kg	41	51
Εκπομπές θορύβου (βλ.σεμ. 2)		
Μετρημένη ηχητική στάθμη σε dB(A)	97	97
Εγγυημένη ηχητική στάθμη L _{WA} dB(A)	98	98
Στάθμες θορύβου (βλ. σεμ. 3)		
Ισοδύναμη εχρητική πίεση στο αυτί του χειριστή, dB(A)	87	87
Στάθμες κραδασμών, a_{hveq} (βλ. σεμ. 4)		
Λαβή, m/s ²	4,1	4,5
Σύστημα κοπής		
Ύψος κοπής, χιλ.	26-74	26-74
Πλάτος κοπής, cm	51	51
Μαχαίρι	Collect	Collect
Αρ. εξαρτήματος	5875908-10	5875908-10
Χωρητικότητα σάκου συλλογής, λίτρα	65	65

Σημείωση 1: Η ονομαστική ισχύς του εν λόγω κινητήρα είναι η μέση ωφέλιμη ισχύς (σε συγκεκριμένες στροφές κινητήρα) ενός τυπικού κινητήρα παραγωγής για το μοντέλο του κινητήρα μετρημένης βάσει του προτύπου SAE J1349/ISO1585. Οι κινητήρες μαζικής παραγωγής μπορεί να διαφέρουν από την τιμή αυτή. Η πραγματική ωφέλιμη ισχύς του κινητήρα που έχει εγκατασταθεί στο τελικό μηχάνημα θα εξαρτάται από την ταχύτητα λειτουργίας, τις συνθήκες περιβάλλοντος και άλλες τιμές.

Σημείωση 2: Εκπομπή θορύβου προς το περιβάλλον μετρήθηκε ως ισχύς ήχου (L_{WA}) σύμφωνα με τον Οδηγία EK 2000/14/EK.

Σημείωση 3: Ηπίηθο θορύβου σύμφωνα με το πρότυπο ISO 5395. Τα καταγεγραμμένα στοιχεία για τη στάθμη πίεσης θορύβου έχουν μία τυπική στατιστική διασπορά (τυπική απόκλιση) της τάξης του 1.2 dB(A).

Σημείωση 4: Ηπίηθο κραδασμών σύμφωνα με το πρότυπο ISO 5395. Τα καταγεγραμμένα στοιχεία για τη στάθμη κραδασμών έχουν μία τυπική στατιστική διασπορά (τυπική απόκλιση) της τάξης του 0.2 m/s².

*Χρησιμοποιήστε λάδι κινητήρα ποιότητας SF, SG, SH, SJ ή υψηλότερη. Ανατρέξτε στο διάγραμμα ιξώδους στο εγχειρίδιο του κατασκευαστή κινητήρα και επιλέξτε το καλύτερο ιξώδες με βάση την αναμενόμενη εξωτερική θερμοκρασία.

ΕΚ–Βεβαίωση συμφωνίας

(Ισχύει μόνο στην Ευρώπη)

Husqvarna AB, SE-561 82 Huskvarna, Sverige, τηλ: +46-36-146500, πιστοποιή μη αποκλειστική της ηυθύνη ότι τα χλοοκοπτικά γκαζόν **Husqvarna LC 451S, LC 551SP** από τους σηριακούς αριθμούς 15xxxxxxx και ηψηξής πληρούν τις προδιαγραψές της ΟΔΗΓΙΑΣ του ΣΥΜΒΟΥΛΙΟΥ:

- μη ημερομηνία 17 Μαΐου 2006 "σχητικά μη τα μηχανήματα" **2006/42/EK**.
- της 26ης Φεβρουάριος 2014 "σχετικά με ηλεκτρομαγνητική συμβατότητα" **2014/30/EU**.
- της 8ης Μαΐου 2000 "σχετικά με εκπομπή θορύβου στο περιβάλλον" **2000/14/EK**.

Για πληροφορίες σχετικά με τις εκπομπές θορύβων, δείτε το κεφάλαιο Τεχνικά χαρακτηριστικά.

Εφαρμόστηκαν τα εξής πρότυπα: ISO 5395, ISO 14982

Όργανο που δηλώθηκε: **0404, SMP Svensk Maskinprovning AB**, Box 7035, SE-750 07 Uppsala, έχη ηκδόση αναφορές σχητικά μη την αξιολόγηση της συμμόρφωσης σύμφωνα μη το παράρτημα VI της ΟΔΗΓΙΑΣ του ΣΥΜΒΟΥΛΙΟΥ στις 8 Μαΐου 2000 "που σχητίζεται μη τις ηκπομπές θορύβου στο περιβάλλον" 2000/14/EK.

Huskvarna 25 Νοεμβρίου 2015



Claes Losdal, Διευθυντής ανάπτυξης/Προϊόντα κήπου

(Εξουσιοδοτημένος αντιπρόσωπος της Husqvarna AB και υπεύθυνος για την τεχνική τεκμηρίωση.)

SEMBOLLERİN AÇIKLANMASI

Sembollerin açıklaması

UYARI! Yanlış veya dikkatsizce kullanıldığında bu makine, kullanan veya başkaları açısından ciddi veya ölümcül yaralanmalara yol açabilecek tehlikeli bir araç haline gelebilir.



Makineyi kullanmadan önce kullanıma kılavuzunu iyice okuyarak içeriğini kavrayınız.



Çalışma alanınızda işi olmayan birilerinin bulunmamasına özen gösteriniz.



Ateşleme kablosunu bujiden çıkararak motorun istenmeden çalışmasını önleyin.



Daldırma çubuk/ölçek/yağ doldurucu



Jikle



Testereyle çalışmaya başlarken sakın olmaya özen gösteriniz.



Uyarı: döner testere. Ellerinizi ve ayaklarınızı uzak tutun.



Uyarı: döner parçalar. Ellerinizi ve ayaklarınızı uzak tutun.



Bu ürün geçerli CE direktiflerine uygundur.



Çevreye verdiği gürültü emisyonları Avrupa Birliği'nin direktiflerine uygundur. Makinenin emisyonları Teknik bilgiler bölümünde ve etikette belirtilmiştir.



Bu makineyi kapalı alanlarda veya yeterli havalandırması olmayan yerlerde kesinlikle kullanmayın. Egzoz dumanı kokusuz, zehirli ve son derece tehlikeli bir gaz olan karbon monoksit içerir.



Patlama riski



Sıcak yüzey.



Motor, yağsız çalışır.



Makineyi kullanmadan önce yağ ile ağzına kadar doldurun.



Motoru asla kapalı mekanda, etrafı çevrili veya az havalandırılan alanlarda çalıştırmayın.



Motor, E85 (%85 etanol) olarak satılan yakıt ile çalışmaz.



Ateş yakmak, açık alev ve sigara içmek yasaktır.



Uyarı düzeylerinin açıklaması

Uyarılar üç düzeye ayrılır.

UYARI!



UYARI! Kılavuzdaki talimatlara uyulmadığında operatör için ciddi yaralanma veya ölüm tehlikesi varsa veya etrafın zarar görmesi tehlikesi varsa kullanılır.

ÖNEMLİ!

ÖNEMLİ! Kılavuzdaki talimatlara uyulmadığında operatörün yaralanması tehlikesi veya etrafın zarar görmesi tehlikesi varsa kullanılır.

DİKKAT!

DİKKAT! Kılavuzdaki talimatlara uyulmadığında malzemelerin veya makinelerin zarar görmesi tehlikesi varsa kullanılır.

İçindekiler

SEMBOLLERİN AÇIKLANMASI	
Sembollerin açıklaması	370
Uyarı düzeylerinin açıklaması	370
SUNUM	
İçindekiler	371
Değerli Müşterimiz,	371
SUNUM	
Çim biçme makinesinde ne nedir?	372
MAKİNENİN GÜVENLİK EKİPMANLARI	
Genel	373
MONTAJ VE AYAR	
Genel	374
Dümen	374
Kesme yüksekliği	375
Toplama torbası	376
Malç girişi	376
Arkadan boşaltım	376
YAKIT KULLANIMI	
Genel	377
Çalıştırıcı	377
Yakıt ikmali	377
Taşıma ve saklama	377
ÇALIŞTIRMA	
Kişisel koruyucu araçlar	378
Genel güvenlik açıklamaları	378
Çalışma tekniğinin temeli	379
Taşıma ve saklama	379
Çalıştırma ve durdurma	380
BAKIM	
Genel	381
Bakım şeması	381
Genel denetim	381
Buji	383
Hareket kayışının ayarlanması	383
Hava filtresi	383
Yağ değişimi	383
Yakıt sistemi	383
TEKNİK BİLGİLER	
Teknik bilgiler	384
Uygunluk konusunda AB deklarasyonu	385

Değerli Müşterimiz,

Bir Husqvarna ürünü aldığınız için sizi kutlarız. Husqvarna, İsveç Kralı XI. Karl'ın ağızdan dolma tüfek yapımı için Husqvarna nehri kıyısında bir fabrika kurulmasını emrettiği 1689 yılından bu yana olan birikimin ve geleceğin ürünüdür. Su gücüyle çalışan bir fabrika için Husqvarna nehrinin sularından yararlanmak amacıyla yapılan yer seçimi de son derece mantıklıydı. 300 yılı aşkın ömrü süresince Husqvarna fabrikası, odun sobasından modern mutfak malzemelerine, dikiş makinelerine, bisikletlere, motosikletlere kadar birçok farklı ürün imal etmiştir. İlk motorlu çim biçme makineleri 1956 yılında üretilmeye başlandı ve bunun ardından 1959'da zincirli testereleler geldi; Husqvarna'nın bugün uzmanlaştığı alan da bu oldu.

Günümüzde artık Husqvarna, en büyük önceliği kalite olan, dünyanın en önde gelen orman ve bahçe ekipmanı üreticisidir. Misyonumuz, ormancılık ve bahçeciliğin yanı sıra inşaat sektörü için de motorla çalışan ekipmanlar geliştirmek, üretmek ve pazarlamaktır. Husqvarna'nın amacı, ergonomik, kullanılabilirlik, güvenlik ve çevre koruması konularında da her zaman en önde olmaktır.' İşte bu nedenle, çalıştığımız bu alanlarda sizlere farklı özellikler olan ürünler geliştirmiş bulunmaktayız.

Ürünlerimizi kalite ve performans açısından büyük bir memnuniyetle uzun yıllar kullanacağınıza inanıyoruz. Ürünlerimizden herhangi birini satın almanız, gerektiğinde profesyonel onarım ve servis hizmetlerine ulaşmanızı sağlar. Makinenizi satın aldığımız yer yetkili bayilerimizden biri değilse, size en yakın servis istasyonunun adresini isteyin.

Dileğimiz, ürünümüzden memnun kalmanız ve uzun yıllar kullanmanızdır. Bu kullanım kılavuzunu değerli bir belge olarak koruyun.' İÇİNDE ÖNERİLENLERİ (kullanım, servis, bakım, vs.) yerine getirerek makinenizin ömrünü uzatabilir ve elden düşme satış değerini artırabilirsiniz.' Bir gün makinenizi satarsanız, yeni sahibine kullanım kılavuzunu da vermeyi ihmal etmeyin.'

Husqvarna ürünlerini kullandığımız için teşekkür ederiz.

Husqvarna AB ürünlerini sürekli olarak geliştirmeye çalışmaktadır, bu yüzden ürünlerin biçim ve görünüşleri konusunda önceden haber vermeksizin değişiklik yapma hakkımız saklıdır.

SUNUM

LC 451S

LC 551SP

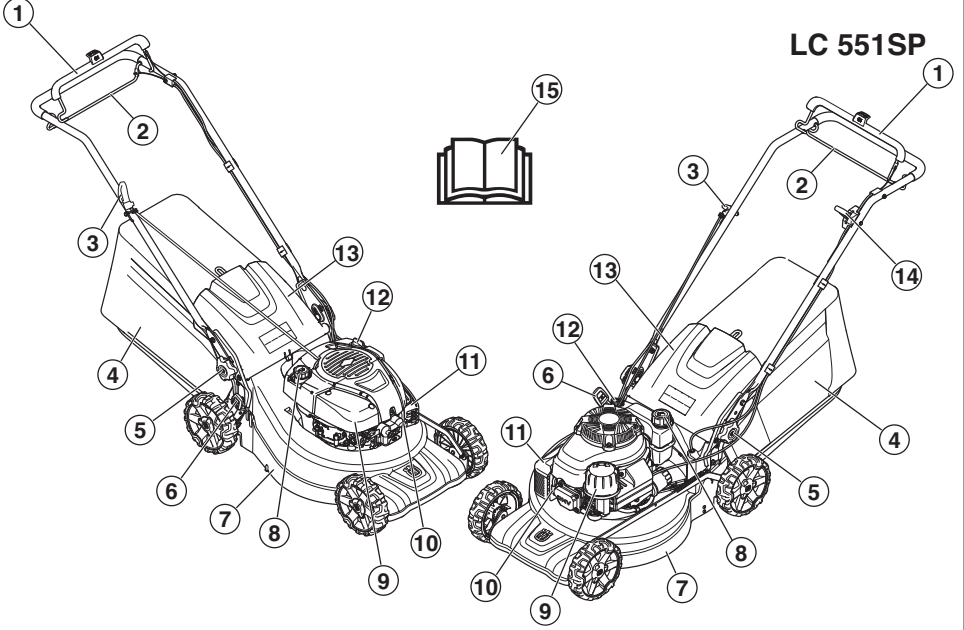

Çim biçme makinesinde ne nedir?

- | | |
|--------------------------------------------|---------------------------------------|
| 1 Motor fren kolu | 9 Hava filtresi |
| 2 Tahrik kılavuzu | 10 Buji |
| 3 Çalıştırma tutacağı | 11 Susturucu |
| 4 Toplama torbası | 12 Daldırma çubuk ölçek/yağ doldurucu |
| 5 Kol yüksekliği ayarı için kilitleme kolu | 13 Arka siperlik |
| 6 Kesme yüksekliği kontrolü | 14 Gaz ayarı (LC 551SP) |
| 7 Kesme kapağı | 15 Kullanım kılavuzu |
| 8 Yakıt doldurma | |

MAKİNEİNİN GÜVENLİK EKİPMANLARI

Genel

Bu bölümde, makinenin güvenlik donanımı konusunda ayrıntıların neler olduğu, bunların hangi işlevlere sahip bulunduğu ve doğru çalışıp çalışmadığına emin olmak için kontrol ve bakımının nasıl gerçekleştirileceği açıklanmaktadır.



UYARI! Güvenlik teçhizatı işlemeden bir makineyi asla kullanmayınız. Makineniz bu denetimlerden herhangi birisinde takılırsa onarım için servis ajanınıza başvurunuz.

Makineyi orijinal tasarımından uzaklaşacak biçimde modifiye etmeyin, başkası tarafından modifiye edilmiş gibi görünüyorsa kullanmayın. Ateşleme kablosunu bujiden çıkararak motorun istenmeden çalışmasını önleyin.

Kesme kapağı

- Kesme kapağı titreşimi ve kesik riskini azaltmak üzere tasarlanmıştır.

Kesme kapağı kontrolü

- Kesme kapağının hasarlı olmadığından ve dış tarafında bulunan koruyucu kesme kapağında çatlak gibi gözle görülür hasarlar bulunmadığından emin olun.

Motor fren kolu

- Fren kolu, motoru durdurmak üzere tasarlanmıştır. Motor fren kolundaki tutma yeri bırakıldığında motor durmalıdır.

Motor fren kolunu kontrol etme

Makineyi çalıştırma talimatlarına göre çalıştırın (bkz. 'Çalıştırma ve Durdurma') ve ardından fren kolunu serbest bırakın. Motor freni daima motor 3 saniye içerisinde duracak şekilde ayarlanmalıdır.

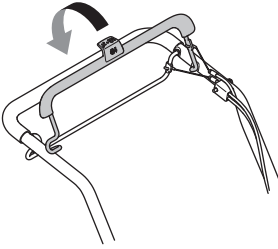

Susturucu



UYARI! Bir makineyi asla susturucusuz veya bozuk bir susturucuyla kullanmayın. Bozuk susturucu, gürültü seviyesini ve yangın tehlikesini büyük oranda artırır. Yangın söndürme ekipmanlarını elinizin altında tutun.

Susturucu kullanım sonrasında kapatıldığında çok sıcak olabilir. Bu, boşta çalışma durumunda da geçerlidir. Özellikle yanıcı maddelerin ve/veya gazların yakınında çalışırken yangın tehlikesine dikkat edin.

- Susturucu, olanak elverdiğince, motor saçınlarından kullanıcıyı korumak üzere ve sesin düzeyini düşürmek için yapılmıştır.

Susturucuyu kontrol etme

- Susturucunun eksiksiz olduğunu ve doğru şekilde sabitlendiğini düzenli olarak kontrol edin.

MONTAJ VE AYAR

Genel



ÖNEMLİ! Ateşleme kablosunu bujiden çıkararak motorun istenmeden çalışmasını önleyin.

Dümen

Montaj

- 1 Makinenin her iki yanındaki alt düğmeleri gevşetin. Plastik rondelanın kol ataşmanındaki girintiye düzgün şekilde yerleştiğinden emin olun.

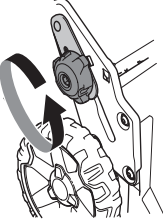

- 2 Plastik rondela, tutamak ve kol ataşmanı arasına yerleştirilmiş şekildeyken tutamağı öne doğru katlı olarak sabitleyin.

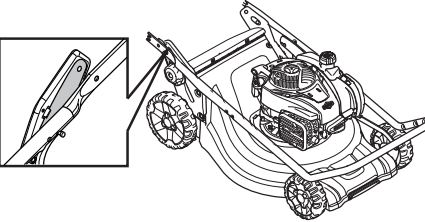

DİKKAT! Kabloların ve tellerin tutamağın içinde düz bir şekilde durduğundan ve birbirine dolaşmadığından emin olun.

- 3 Tutamağı kol ataşmanına vida, rondela ve civata ile sabitleyin.

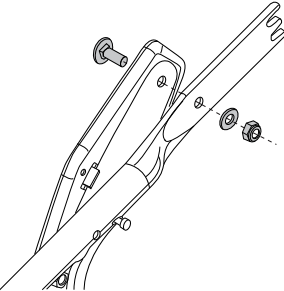

- 4 Tutamağı açın ve makinenin her iki tarafındaki topuzu sıkın. Uygun bir yüksekliğe ayarlayın. Daha fazla bilgi için bkz. 'Ayarlar'.
- 5 Telleri, kablo ayracına yerleştirin. Tellerin birbirine dolaşmadığından emin olun. Kablo ayracını tutamağın altına takın.

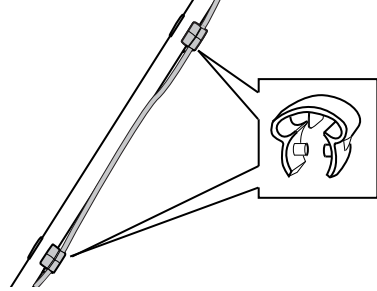

- 6 Telleri tutamağın alt kısmı boyunca ilerletin. Telleri ikinci kablo ayracına takın. Böylece tutamağın üst kısmı da sabitlenmiş olur.
- 7 Bir kablo bağı kullanarak kabloları kol desteğine sabitleyin.

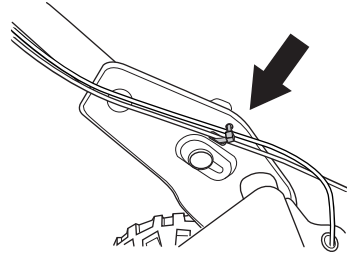

Ayarlar

Sap yüksekliği

- Alt düğmeleri gevşetin.
- Düğmeleri makinenin her iki tarafındaki girintinin ucuna kadar kaydırın.

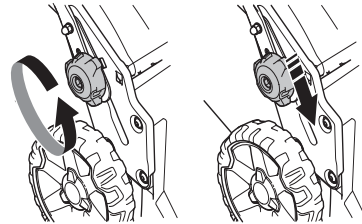

- Kol yüksekliği 2 farklı konuma ayarlanabilir,
- Uygun bir yüksekliğe ayarlayın.

MONTAJ VE AYAR

- Düğmeleri kolun yukarısına doğru durana ve bir tıklama sesi duyulana kadar kaydırın. Düğmeleri gerektiği kadar sıkın.

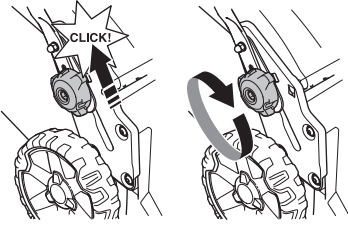

Nakliye konumu

Taşıma ve depolama için gereken alanı en aza indirmek için kol grubu katlanabilir.

- Alt düğmeleri gevşetin.
- Düğmeleri makinenin her iki tarafındaki girintinin ucuna kadar kaydırın.

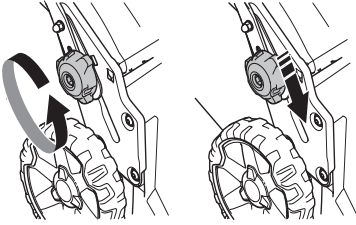

- Kolu öne doğru katlayın.



Kullanım Konumu

- Kolu dik konuma gelecek şekilde katlayın.

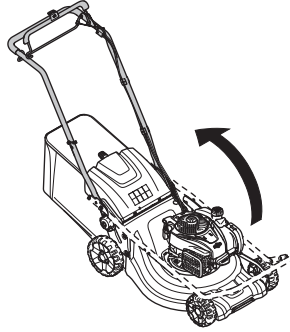

- Düğmeleri kolun yukarısına doğru durana ve bir tıklama sesi duyulana kadar kaydırın.

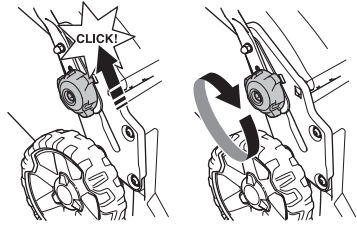

- Düğmeyi çevirerek tutma yerine vidalayın.

Kesme yüksekliği

NOT! Kesme yüksekliğini çok düşük bir değere ayarlarsanız testereler düzensiz bir şekilde zemine çarpabilir.

Makine, merkezi kesme yüksekliği ayarı ile donatılmıştır.

- Kesme yüksekliğini ayarlamak için yükseklik ayar somununu tekerleğe doğru bastırın ve ardından daha düşük bir kesme yüksekliği sağlamak için ileri, daha yüksek bir kesme yüksekliği sağlamak için ise geri doğru hareket ettirin.

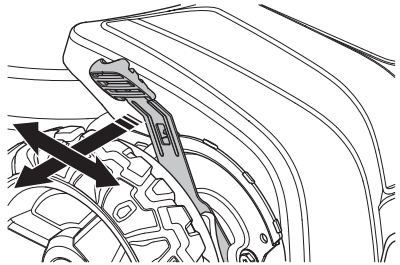

- Kesme yüksekliği 6 farklı adımda ayarlanabilir.

MONTAJ VE AYAR

Toplama torbası

- Gövdede bulunan kollektör kolu, kollektör torbasının üzerine yerleştirilmelidir.

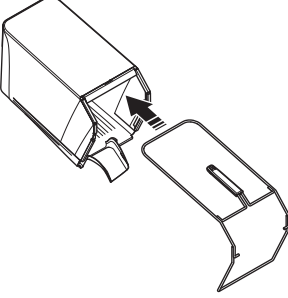

- Gövdenin alt kısmını, kollektörün altındaki girintiye takın.
- Hızlı klipleri kullanarak gövdeyi sabitleyin.

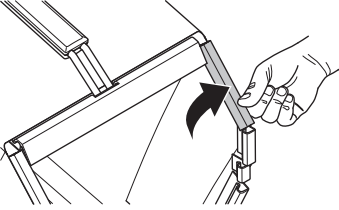

- Makinenin boşaltım tablasının temiz olduğundan ve çim kalıntıları bulunmadığından emin olun.
- Kollektörü gövdenin üst kenarına takın.
- Kollektör dilini makinenin boşaltım tablasına yerleştirin.

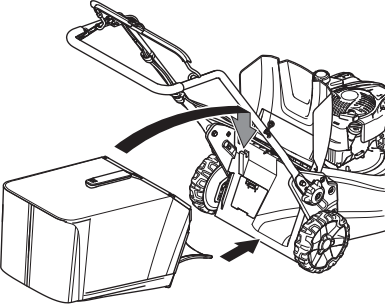

- Çim torbasının taban kısmını tahliye hortumuna takın.

Malç girişi - Aksesuar

Malçlama kiti bir aksesuar olarak, ayırıcı ile donatılmış makinelerin malçlama fonksiyonuyla birlikte kullanılabilmesi için sağlanır. Kitin içinde malç tapası ve bıçak bulunur.

- Malç tapasını takmak/sökmek için tahliye korumasını kaldırın.

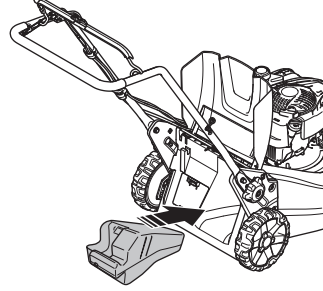

- Verilen Kombi bıçağı ile bıçağı değiştirin. Daha fazla bilgi için bkz. 'Kesme Ekipmanı'.

Arkadan boşaltım

Makine aynı zamanda malç girişi ve kollektör olmadan kullanılabilir.

- Arka siperliği kaldırın ve ayırıcıyı sökün.
- Malç tapasını çıkarın.
- Siperliği kapatın.

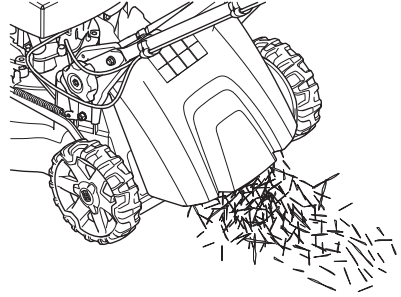

YAKIT KULLANIMI

Genel



UYARI! Motorun kapalı veya havalandırması iyi olmayan yerlerde çalıştırılması havasızlıktan boğulmaya veya karbon monoksit zehirlenmesine yol açabilir.

Yakıt ve yakıt buharı kolay ateş alır ve teneffüs edildiğinde veya cildinizle temas ettiğinde ciddi yaralanmalara yol açabilir. Bu nedenle yakıt işlemlerinde azami derecede dikkatli olmalı ve yeterli havalandırma olmasına özen göstermelisiniz.

Egzos dumanları sıcaktır ve yangına neden olabilecek kıvılcıklar da taşıyabilmektedir. Bu nedenle hiçbir biçimde makineyi kapalı yerde ve kolay tutuşabilir maddelerin yakınında çalıştırmayınız!

Yakıtın yakınında sigara içmeyiniz ve/veya sıcak bir cisim bulundurmuyunuz.

Çalıştırıcı

NOT! Makinenin motoru dört zamanlıdır. Yağ tankında her zaman yeterli yağ bulunmasına dikkat edin.

Benzin

- Kurşunsuz veya kurşunlu kaliteli benzin kullanınız.
- Önerilen en düşük oktan 90'dır (RON). Motoru 90'dan daha düşük oktanlı yakıtla çalıştırsanız, motor tekler. Bu nedenle motor çok fazla ısınır, bu da motorda ciddi zarara yol açabilir.
- Bunu çevreye uyumlu benzin olarak adlandırabiliriz soğuk durumdaki benzinden de yararlanılabilir.

Motor yağı

NOT! Çim biçme makinesini çalıştırmadan önce yağ seviyesini kontrol edin. Yağ seviyesinin çok düşük olması motorda ciddi hasarlara yol açabilir. "Bakım" bölümündeki talimatlara bakın.

- Motor yağı ilk defa 5 saatlik çalışma süresinden sonra değiştirilmelidir. Hangi yağ tipinin kullanılması gerektiğine ilişkin tavsiyeler için Teknik Verilere başvurun. İki zamanlı motorlar için üretilmiş yağları asla kullanmayın.

Yakıt ikmali



UYARI! Yakıtı doldurmadan önce motoru durdurun ve motorun soğumasını bekleyiniz.

Sıçratmamak için daima benzin kabı kullanın.

Depo kapağının çevresini temizleyin.

Yakıt doldururken, olası bir fazla basıncın yavaşça kaybolması için depo kapağını yavaşça açınız.

Yakıt ikmalinden sonra depo kapağını iyice sıkıştırarak kapatınız. Aksi durumda, yangın çıkabilir.

Makineyi çalıştırmadan önce, yakıt ikmal yerinden en az 3 m uzaklaşınız.

Aşağıdaki durumlarda makineyi asla çalıştırmayınız:

- Üzerine yakıt ya da zincir yağı saçılmışsa. Saçıntıyı kurulayınız ve benzin kalıntısının uçmasını bekleyiniz.
- Eğer yakıt döküntüsü size veya elbisenize bulaşırsa, hemen elbisenizi değiştiriniz. Yakıt döküntüsü ile temas eden vücudunuzun bölümlerini hemen yıkayınız. Yakıt döküntüsü ile temas eden vücudunuzun bölümlerini sabun ve suyla yıkayınız.
- Yakıt sızdırıyorsa. Depo kapağı ve yakıt kablolarında sızma olup olmadığını düzenli olarak denetleyiniz.

Taşıma ve saklama

- Makineyi ve yakıtı, kıvılcım ve alev sızıntısı riskinin olmadığı, örn: elektrik makinelerinin, elektrik motorlarının, elektrik kontağının/elektrik düğmesinin veya ısı dağıtım merkezlerinin bulunmadığı ortamlarda muhafaza ediniz ve taşıyınız.
- Yakıtın taşınması ve korunmasında yalnızca özel olarak tavsiye edilen ve onaylanmış bulunan araçlar kullanılacaktır.

Uzun süreli saklama

- Makinenin uzun süre koruması durumunda, yakıt tankı, mutlaka boşaltılmalıdır. En yakındaki benzin istasyonu ile temasa geçerek elinizdeki benzin fazlasını ne yapmanız gerektiğini sorunuz.

Kişisel koruyucu araçlar

Makineyi her kullandığınızda, onaylanmış kişisel koruyucu araçlar kullanmalısınız. Kişisel koruyucu araçlar sakatlanma tehlikesini ortadan kaldırmazlar da, herhangi bir kazanın meydana gelmesi durumunda yaralanma derecesini azaltırlar. Uygun kişisel koruyucu araçlar seçmekte satıcınızın yardımını isteyiniz.

Her zaman kullanılması gereken malzemeler:

- Gürültü düzeyi 85 db üzerinde çıkarsa kulaklık takın.
- Sağlam, kaymayan botlar veya ayakkabılar.
- Ağır, uzun pantolonlar. Şort, sandalet giymeyin veya çıplak ayakla dolaşmayın.
- Kesme donanımını inceleme veya temizleme gibi gereken durumlarda eldiven kullanın.

Genel güvenlik açıklamaları

Bu bölüm, makine kullanımıyla ilgili temel güvenlik talimatlarını açıklar. Bu bilgi profesyonel beceri ve deneyimin yerine geçemez.

- Makineyi kullanmadan önce kullanım kılavuzunu iyice okuyarak içeriğini kavrayınız.
- İnsanların veya malların kazalara veya tehlikelere maruz kalmasından operatörün sorumluluğu olacaktır unutmayın.
- Makine temiz tutulmalıdır. İşaretler ve etiketler tam olarak okunaklı olmalıdır.

Her zaman sağduyulu davranın.

Karşılaşılabileceğiniz tüm olası durumları incelemek mümkün değildir. Her zaman dikkatli olun ve sağduyunuzu kullanın. Kendinizi kullanımla ilgili güvensiz hissettiğiniz bir durumda kalırsanız, çalışmayı bırakın ve uzman tavsiyesi alın. Satıcınızla, servisinizle veya daha deneyimli bir motorlu testere kullanıcısıyla irtibata geçin. Kendinize güvenemediğiniz hiçbir işi denemeyin!



UYARI! Bu makine, çalışması sırasında bir elektromanyetik alan oluşturur. Bu alan, bazı koşullarda aktif veya pasif tıbbi implantlarda girişime neden olabilir. Ciddi veya ölümcül yaralanma riskini azaltmak için, tıbbi implantlar takılı kişilerin, bu makineyi çalıştırmadan önce doktorlarına ve tıbbi implant üreticisine danışmanlarını öneririz.



UYARI! Yanlış veya dikkatsizce kullanıldığında bu makine, kullanan veya başkaları açısından ciddi veya ölümcül yaralanmalara yol açabilecek tehlikeli bir araç haline gelebilir.

Çocukların veya makinenin kullanılması konusunda eğitilmemiş yetişkinlerin makineyi kullanmasına veya makinede servis işlemleri yapmasına hiçbir zaman izin vermemeyin.

Makine fiziksel veya zihinsel yeteneklerinden emin olmadan veya sağlık nedenlerinden dolayı makine kullanımı uygun olmayan kişiler tarafından, güvenliklerinden sorumlu bir kişinin gözetimi olmaksızın kullanılmamalıdır.

Kullanım kılavuzu içeriğini anladığınızdan emin olmadan hiçbir kimsenin makineyi kullanmasına izin vermemeyin.

Yorgunsanız, alkollüyseniz, görme veya muhakeme yeteneğinizi veya koordinasyonunuzu zayıflatacak ilaçlar aldıysanız makineyi asla kullanmayın.



UYARI! Makine üzerinde yetkisiz olarak değişiklik yapılması ve/veya onaylı olmayan aksesuarların kullanılması, makineyi kullanan kişi veya başka kişilerin yaralanmasına veya ölümüne neden olabilir. İmalatçının izni olmaksızın makinenin orijinal yapısı hiçbir biçimde değiştirilemez.

Makineyi orijinal tasarımından uzaklaşacak biçimde modifiye etmeyin, başkası tarafından modifiye edilmiş gibi görünüyorsa kullanmayın.

Hatalı bir makineyi asla kullanmayınız. Elinizdeki broşürde bulunan bakım, denetim ve servise ilgili açıklamaları izleyiniz. Kimi bakım ve servis önlemleri, deneyimli ve kalifiye ustalar tarafından yapılmalıdır.

Her zaman orijinal yedek parça kullanılmalıdır.

ÇALIŞTIRMA

Çalışma alanı güvenliği

- Çim biçmeye başlamadan önce dal, ince dal, taş vb çimenlik alandan uzaklaştırılmalıdır.
- Kesme donanımına çarpan nesnelere fırlayarak insanlara ve eşyalara zarar verebilir. İnsanlar ve hayvanlar uzak tutulmalıdır.
- Makineyi kesinlikle sis, yağmur altında, nemli veya ıslak yerlerde, kuvvetli rüzgarlar, şiddetli soğuk, yıldırım riski gibi olumsuz hava koşullarında kullanmayın. Kötü havalarda çalışmak yorucu olur ve tehlikeli durumlar oluşturabilir, örneğin, kaygan zemin.
- Makineyi kontrol etmenizi etkileyecek hiçbir şey bulunmadığından emin olmak için çevrenizi gözleyin.
- Kök, taş, ince dal, çukur, hendek vb. unsurlara dikkat edilmelidir. Uzun çimlerde engeller olabilir.
- Eğimlerde çim biçmek tehlikeli olabilir. Çim biçme makinesini dik eğimlerde kullanmayın. Çim biçme makinesi 15 dereceden fazla eğimlerde kullanılmamalıdır.
- Kesim işlemi arazide sona erdiğinde aracı belli bir açıyla yaslayarak kesmeye devam ediniz. Cihazla çapraz yönde kesim yapmak, cihaza yaslanarak yukarı-aşağı doğru yapılan kesimden çok daha kolaydır.
- Gizli köşelere ve görüşünüzü kapatabilecek nesnelere yaklaşırken dikkatli olun.

Çalışma güvenliği

- Bir motorlu bıçkı, yalnızca ağaç kesmek üzere yapılmıştır. Tüm diğer kullanımlar yasaktır.
- Kişisel koruyucu araçlar kullanınız. Kişisel koruyucu araçlar bölümüne bakınız.
- Testere ve tüm kapakları doğru bir şekilde takmadan çim biçme makinesini çalıştırmayın. Aksi takdirde testere gevşeyerek yaralanmalara neden olabilir.
- Testerenin taş, kök ve benzeri yabancı cisimlere çarpmadığından emin olun. Aksi takdirde testere körelebilir motor mili eğilebilir. Eğilmiş aks, dengesizliğe ve ağır titreşime neden olarak testerenin gevşemesi riskini oluşturur.
- Makine çalışır durumdayken fren kolu asla kola kalıcı olarak sabitlenmemelidir.
- Çim biçme makinesini sert ve düz bir yüzeye koyun ve çalıştırın. Testerenin zeminle veya diğer nesnelere temas etmediğinden emin olun.
- Daima makinenin arkasında durun. Çim biçerken tüm tekerleklerin zeminde kalmasını sağlayın ve her iki elinizle kolu tutun. Ellerinizi ve ayaklarınızı döner bıçaklardan uzakta tutun.
- Motor çalışır durumdayken asla makineyi sallamayın.
- Çalışmanız sırasında makineyi kendinize doğru çekerken özellikle dikkatli olun.
- Motor çalışır durumdayken çim biçme makinesini kesinlikle kaldırmayın. Çim biçme makinesini kaldırmamız gerektiğinde, önce motoru kapatın ve ateşleme ucunu bujiden çıkarın.

- Çimleri geriye doğru yürüterek biçmeyin.
- Makine biçilmeyecek zemin üzerinde hareket ettirilirken motor kapatılmalıdır. (Örn. çakıl patika, taş, kiremit, asfalt vb.)
- Makine çalışır durumdayken asla makineyle koşmayın. Çim biçme makinesini kullanırken daima yürümelisiniz.
- Kesme yüksekliğini değiştirmeden önce motoru kapatın. Motor çalışır durumdayken asla ayarlama yapmayın.
- Motor çalışırken makinenin başından asla ayırlmayın. Motoru kapatın. Kesme donanımının dönmediğinden emin olun.
- Makine yabancı bir maddeye gelirse veya titreşim olursa hemen makineyi durdurun. Buji kablosunu bujiden çıkarın. Makinenin hasar görüp görmediğini kontrol edin. Hasar varsa onarın.

Çalışma tekniğinin temeli

- En iyi sonucu almak için daima keskin bir bıçak kullanın. Kötür bıçaklar düzensiz kesme yapar ve çimenler kesilen yüzeyde sararır.
- Asla çim boyunun 1/3'ünden fazlasını biçmeyin. Bu kural özellikle kuru dönemlerde geçerlidir. İlk olarak kesme yüksekliği yüksek ayardayken biçmeye başlayın. Sonra sonucu kontrol ederek uygun yüksekliğe düşürün. Çimenler gerçekten çok uzunsa makineyi yavaş kullanın ve gerekirse iki kere biçin.
- Her seferinde farklı yönlere keserek çimenlik alanda çizgi oluşmasını önleyin.

Taşıma ve saklama

- Nakliye sırasında hasar görmesini ve kaza olmasını önlemek için nakliye sırasında ekipmanı sağlam bir şekilde sabitleyin.
- Ekipmanı kilitlenebilir bir yerde tutarak çocukların ve izinsiz kişilerin erişmesini engelleyiniz.
- Makineyi ve ekipmanlarını kuru olan ve don yaşanmayacak bir yerde saklayın.
- Yakıtın taşınması ve saklanması talimatları için "Yakıt işlemleri" bölümüne bakın.

ÇALIŞTIRMA

Çalıştırma ve durdurma

Başlatmadan önce



UYARI! Makineyi kullanmadan önce kullanım kılavuzunu iyice okuyarak içeriğini kavrayınız.

Kişisel koruyucu araçlar kullanınız. Kişisel koruyucu araçlar bölümüne bakınız.

- Çalışma alanınızda işi olmayan birilerinin bulunmamasına özen gösteriniz.
- Günlük bakımı yapın. "Bakım" bölümündeki talimatlara bakın.
- Ateşleme ucunun bujiye doğru şekilde yerleştiğinden emin olun.

Çalıştırma

LC 451S

- Motor çalıştırıldığında motor fren kolu gidona ters yönde tutulmalıdır.

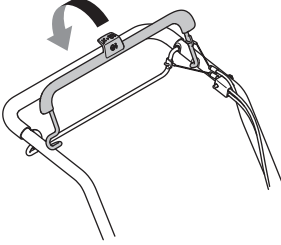

- Makinenin arkasında durun.
- Çalıştırma kolunu tutun, hafif bir direnç hissedinceye kadar kordonu yavaşça çekin (çalıştırma kilit mandalı kavrır). Motoru çalıştırmak için kuvvetlice çekin. Çalıştırma ipini hiçbir zaman elinize dolamayınız.

LC 551SP

Soğuk motorla:

- Gaz kontrolünü jikle konumuna getirin. Gaz kontrolü, motorun hızını ve bu yolla bıçakların dönme hızını düzenler.

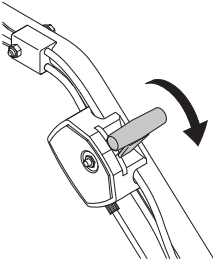

- Motor çalıştırıldığında motor fren kolu gidona ters yönde tutulmalıdır.

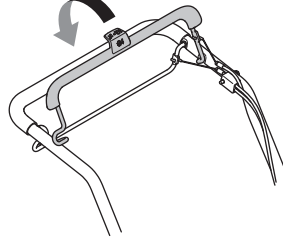

- Makinenin arkasında durun.
- Çalıştırma kolunu tutun, hafif bir direnç hissedinceye kadar kordonu yavaşça çekin (çalıştırma kilit mandalı kavrır). Motoru çalıştırmak için kuvvetlice çekin. Çalıştırma ipini hiçbir zaman elinize dolamayınız.
- Gaz kontrolünü tam gaz olarak ayarlayın.

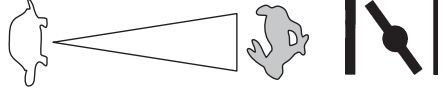

Sıcak motorla:

- Soğuk motor için başlatma talimatının aynısını kullanın, ancak jikle jikle konumuna getirmeyin.

Tahrik

- Tahrik kılavuzunu kola doğru ittirerek tahriki çalıştırın.

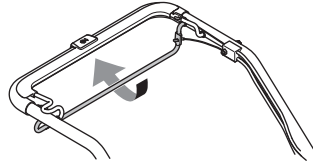

- Motor çalışırken yalnızca tahriki durdurmak için sadece tahrik kılavuzunu serbest bırakın.

Stop

- Motor fren kolunu bırakarak motoru durdurun.

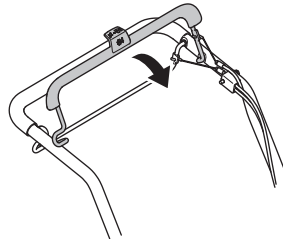

Genel



UYARI! Kullanım Kılavuzunda açıklanan bakım ve servis işlemlerini yalnızca makineyi kullanacak kişi gerçekleştirmelidir. Bu işlemlerden fazlası servis tarafından yapılmalıdır.

Herhangi bir kontrol veya bakım işlemi gerçekleştirmeden önce motoru kapatın. Ateşleme kablosunu bujiden çıkararak motorun istenmeden çalışmasını önleyin.

Makine doğru bir şekilde kullanılmaz ve gerekli onarımlar ve bakımlar yetkili servis ve bilirkişiler tarafından yapılmazsa, o taktirde makinenin ömrünün uzunluğu kısalabilir ve kaza riski artabilir. Eğer daha fazla bilgiye ihtiyaç duyuyorsanız, en yakın servis istasyonuna başvuruda bulununuz.

DIKKAT! Makine eğildiğinde hava filtresinin en üst konumda olduğundan emin olun.

- Her zaman orijinal yedek parça kullanılmalıdır.

Bakım şeması

Bakım takviminde, makinenizin hangi parçalarının bakım gerektirdiğini ve bakım aralıklarının neler olduğunu görebilirsiniz. Aralıklar, makinenin günlük kullanımına göre hesaplanır ve kullanım oranına göre değişiklik gösterebilir.

Başlatmadan önce	Haftalık bakım	Aylık bakım	Her yıl
Genel denetim	Buji	Hava filtresi	Kayış siperliğinin altının temizlenmesi**
Harici temizlik	Susturucu *	Yakıt sistemi	Tekerlek plakalarının altının temizlenmesi**
Yağ seviyesi			Dişli kutusu durdurma anahtarının ayarlanması**
Kesici gereçler			
Kesme kapağı*			
Hareket kayışının incelenmesi ve ayarlanması			
Motor fren kolu*			

* "Makinenin güvenlik ekipmanları" bölümündeki talimatlara bakın.

** Yetkili servis atölyesi tarafından yürütülmüştür.

Motor bakımı ile ilgili ilave bilgi için lütfen motor Kullanım Kılavuzu'na göz atın.

Genel denetim

- Vidaların ve somunların sıkışma durumlarını denetleyiniz.

Harici temizlik

- Çim makinesindeki yaprak, çimen ve benzeri nesnelere fırça ile temizleyin.
- Makineyi temizlemek için yüksek basınçlı yıkayıcı kullanmayın.
- Makineye asla doğrudan su tutmayın.
- Çalıştırma aracının hava girişini temizleyiniz. Çalıştırma aracını ve çalıştırma ipini denetleyiniz.
- Kesim tablasının altını temizlerken makineyi buji yukarı bakacak şekilde çevirin. Yakıt tankını boşaltın.

Yağ seviyesi

ÖNEMLİ! Makinenin soğumasını bekleyin. Sıcak yağ, ciddi yanıklara neden olabilir.

Yağ seviyesini kontrol ederken çim biçme makinesinin düz zeminde durduğundan emin olun. Yağ doldurucunun kapağındaki daldırma çubuk ölçükle yağ seviyesini kontrol edin.

- Yağ kapağını çıkarın ve daldırma çubuk ölçüğü temizleyin.
- Daldırma çubuk ölçüğü tekrar yerleştirin.
- Yağ seviyesi düşükse motor yağı ile daldırma çubuk ölçüğün üst seviyesine kadar doldurun.

Kesici gereçler



UYARI! Kesme donanımına bakım onarım yaparken mutlaka ağır hizmet tipi iş eldivenleri takın. Testereleciler oldukça keskindir ve kolaylıkla kesiklere yol açabilir.

- Kesme cihazlarının zarar gördüğünü görmediğini ve çatlama olup olmadığını kontrol ediniz. Zarar görmüş olan kesme cihazı daima değiştirilecektir.
- Testerenin zeminde ve doğru bir şekilde dengede olduğundan emin olun.

DİKKAT! Bıçaklar keskinleştirildikten sonra dengelenmelidir. Bıçakların dengelenmesi, değiştirilmesi veya bilenmesi servis tarafından yapılmalıdır.

Nesnelerle çarpıp arızaya neden olduğunda hasar görmüş bıçaklar değiştirilmelidir. Bıçakta bileme veya değiştirme gerekip gerekmediğine servis merkezi karar vermelidir.

Çıkarma



UYARI! Ateşleme kablosunu bujiden çıkararak motorun istenmeden çalışmasını önleyin.

- Bıçağı tahta bir blokla kilitleyin. Bıçak civatasını gevşetin ve bıçak civatasını, rondelayı ve bıçağı sökün. Bıçak civatasını, civatayı saat yönünün tersine çevirerek sökün.

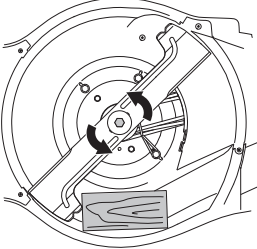

- Bıçak kelepçelerinin hasar görmediğinden emin olun. Ayrıca testere civatasının hasarsız ve motor milinin eğilmemiş olduğundan da emin olun.

Montaj

- Bıçak, açılı uçları kapağa doğru yukarı bakacak şekilde monte edilmelidir.

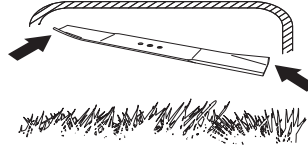

- Kesiciyi, kesici braketinin önüne sürtünme pulu takarak yerleştirin. Testerenin doğru şekilde milin ortasında olduğundan emin olun.

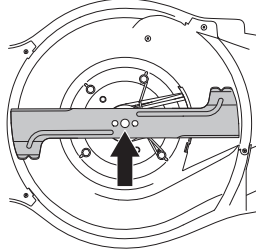

- Bıçağı tahta bir blokla kilitleyin. Rondelayı takın ve civatayı saat yönünde çevirerek doğru şekilde sıkın. Civata, 70 Nm'lik bir torkla sıkılmalıdır.

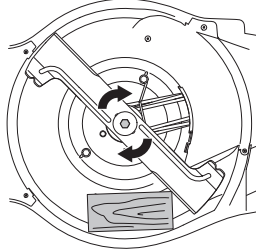

- Bıçağı elinizle döndürün ve serbestçe döndüğünden emin olun.
- Makineyi deneme amaçlı çalıştırın.

ÖNEMLİ!

Her zaman dikkatli olun ve sağduyulu davranın. Kapasitenizi aştığını düşündüğünüz durumlardan kaçınmın. Bu talimatları okuduktan sonra kullanım prosedürleri konusunda hala emin olamıyorsanız devam etmeden önce bir uzmana danışmalısınız. Yetkili bir servise başvurun.

Her zaman orijinal parçalar kullanın. Daha fazla bilgi için "Teknik veriler" bölümüne bakın.

BAKIM

Buji

NOT! Her zaman önerilen buji tipini kullanınız! Yanlış buji, kömür/silindir tahribine neden olur.

- Makinenin gücü düşük, çalıştırması zor veya rölanti hızı düşükse, sonraki adımlara geçmeden önce daima bujiyi kontrol edin.
- Buji kirliyse temizleyin ve elektrot boşluğunun 0,5 veya 0,7-0,8 mm olup olmadığını kontrol edin. Daha fazla bilgi için "Teknik veriler" bölümüne bakın. Gerekirse bujiyi değiştirin.

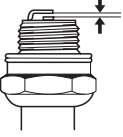

Hareket kayışının ayarlanması

Tahrik yavaşsa nedeni aşınmış bir kayış olabilir. Bu durumda kayış değiştirilmelidir. Yetkili bir servise başvurun.

Hava filtresi

- Hava filtresi kapağını sökünüz ve filtreyi dışarıya çıkarınız.
- Uzun süre kullanılmış bir hava filtresinin büsbütün temizlenmesi olanaksızdır. Bundan ötürü filtre, düzenli aralıklarda yenisiyle değiştirilmelidir. **Bozuk bir hava filtresi kesinlikle değiştirilmek zorundadır.**
- Yeniden takarken filtrenin filtre yuvasına tamamen oturduğundan emin olun.

Kağıt filtreyi temizleyin

- Düz bir zemine doğru vurarak filtreyi temizleyin. Filtreyi temizlemek için asla gazyağı veya basınçlı hava gibi petrol kökenli solventler kullanmayın.

Yağ değişimi

ÖNEMLİ! Makinenin soğumasını bekleyin. Sıcak yağ, ciddi yanıklara neden olabilir.

- Yakıt tankını boşaltın.
- Makedede bir yağ tahliye tapası bulunur.
- Tahliyenin altına bir tepsi yerleştirin ve tapayı sökün.
- Daha fazla bilgi için lütfen motor Kullanım Kılavuzu'na göz atın.
- Atık motor yağını nereye atabileceğinizi bölgenizdeki benzin istasyonuna sorabilirsiniz.
- Doğru kalitede yeni bir motor yağı ile doldurun. "Teknik veriler" bölümündeki talimatlara göz atın.

Yakıt sistemi

- Depo kapağının ve contasının hasarlı olup olmadığını kontrol edin.
- Yakıt hortumunu kontrol edin. Gerekirse değiştirin.

TEKNİK BİLGİLER

Teknik bilgiler

	LC 45IS	LC 55ISP
Motor		
Motor üreticisi	Briggs & Stratton	Kawasaki
Silindir hacmi, cm ³	161	179
Hız, rpm	2900	2800
Nominal motor çıkış gücü, kW (bkz. not 1)	2,6	2,9
Ateşleme sistemi		
Buji	Champion QC12YC	NGK BPR5ES
Elektrot aralığı, inç/mm	0,5	0,7 - 0,8
Yakıt yağlama sistemi		
Benzin deposu hacmi, litre	1	1,9
*Motor yağı	SAE 30/SAE 10W-30	SAE 30/SAE 10W-30
Yağ deposu hacmi, litre	0,55	0,65
Ağırlık		
Boş tankla birlikte makine ağırlığı, kg	41	51
Gürültü emisyonları (2 nolu dipnota bakınız)		
Ses gücü düzeyi, ölçülmüş dB(A)	97	97
Ses gücü düzeyi, garantili L _{WA} dB(A)	98	98
Ses düzeyi (3 nolu dipnota bakınız)		
Operatörün kulağında ses basıncı düzeyi, dB (A)	87	87
Titreşim düzeyleri, a_{hveq} (4 nolu dipnota bakınız)		
Kulp, m/sn ²	4,1	4,5
Kesme sistemi		
Kesme yüksekliği, mm	26-74	26-74
Kesme genişliği, cm	51	51
Testere	Collect	Collect
Parça numarası	5875908-10	5875908-10
Çim torbası kapasitesi, litre	65	65

Not 1: Motor için gösterilen güç derecesi SAE J1349/ISO1585 standardına göre ölçülen motor modeli için tipik bir üretim motorunun (belirlenmiş dev/dk'da) ortalama net güç çıkışıdır. Seri üretim motorları bu değerden farklı olabilir. Son makineye takılmış motor için gerçek güç çıkışı işletim hızına, çevre koşullarına ve diğer değerlere bağlıdır.

Not 2: Çevreye verilen gürültü emisyonu AB direktifi 2000/14/EC uyarınca ses gücü (L_{WA}) olarak ölçülmüştür.

Not 3: ISO 5395'ye göre ses basıncı düzeyi. Ses basıncı düzeyi için bildirilen verilerdeki tipik istatistik dağılım (standart sapma) 1,2 dB (A) şeklindedir.

Not 4: ISO 5395'ye göre titreşim düzeyi. Titreşim düzeyi için bildirilen verilerin tipik istatistik dağılımı (standart sapması) 0,2 m/s² şeklindedir.

*SF, SG, SH, SJ veya üstünde bir kalitede motor yağı kullanın. Motor üreticinin kılavuzundaki viskozite tablosuna bakarak beklenen dış ortam sıcaklığına göre en iyi viskoziteyi seçin.

TEKNİK BİLGİLER

Uygunluk konusunda AB deklarasyonu

(Sadece Avrupa için geçerlidir)

Husqvarna AB, SE-561 82 Huskvarna, İsveç, tel.: +46-36-146500, yegane sorumlu olarak 15XXXXXXX ve sonrası seri numaralarına ait **Husqvarna LC 451S, LC 551SP** model çim biçme makinesinin KONSEY YÖNERGESİ gereksinimleri ile uyumlu olduğunu beyan eder:

- 17 Mayıs 2006 tarihli, "makinelere ilgili", **2006/42/EC**.
- "elektromanyetik uygunluk hakkında" başlıklı, 26 Şubat 2014 tarih ve **2014/30/EU** sayılı KONSEY DİREKTİFİ ve geçerli ekler.
- "çevreye gürültü emisyonları hakkında" başlıklı, 8 Mayıs 2000 tarih ve **2000/14/EC** sayılı KONSEY DİREKTİFİ.

Gürültü emisyonları hakkında bilgi için, Teknik bilgiler başlıklı bölüme bakınız.

Uygulanan standartlar: ISO 5395, ISO 14982

Bildirilen kurum: **0404, SMP Svensk Maskinprovning AB**, Box 7035, SE-750 07 Uppsala, "çevredeki gürültü emisyonları ile ilgili" 8 Mayıs 2000 tarihli KONSEY YÖNERGESİ 2000/14/EC'DE ek VI'ya göre uygunluk değerlendirmesine ilişkin raporları yayımladı.

Huskvarna, 25 Kasım 2015



Claes Losdal, Geliştirme Yöneticisi/Bahçe Ürünleri

(Husqvarna AB yetkili temsilcisi ve teknik dokümantasyon sorumlusu.)

Bruksanvisning i original Originale instruktioner Originale instruksjoner Alkuperäiset ohjeet
Original instructions Originalanweisungen Originele instructies Instructions d'origine Instrucciones originales
Istruzioni originali Původní pokyny Instrukcja oryginalna Eredeti útmutatás Prvobitna uputstva
Originaaljuhend Originalios instrukcijos Instrukcijas oriģinālvalodā Izvirna navodila Põvodné pokyny
Оригинални инструкции Оригинальные инструкции Основні інструкції Αρχικές οδηγίες Orjinal talimatlar

1157677-38



2015-12-04